

14-36 URZĄDZENIA I NARZĘDZIA OGRODOWE / GARTENGERÄTE UND GARTENWERKZEUG / САДОВОЕ ОБОРУДОВАНИЕ И ИНСТРУМЕНТЫ GARDENING EQUIPMENT AND TOOLS / ZAHRADNÍ TECHNIKA A NÁŘADÍ / ZÁHRADNÉ ZARIADENIA A NÁRADIE SODO ĮRANKIAI IR ĮRENGINIAI / DĀRZA IEKĀRTAS UN RĪKI / KERTI BERENDEZÉSEK ÉS SZERSZÁMOK UTILAJE ŞI SCULE PENTRU GRĂDINĂ

14-15 **Pilarki łańcuchowe** / Chain saw / Пила цепная
Kettensäge Řetězová pila / Reťazová pila
Grandininis pjūklas / Kėdes žaģis / Motosierra
Láncfűrés / Ferestrău cu lanț

19-20 **Kosa spalinowa** / Motorsense / Коса/триммер
Grass trimmer / Motorová kosa / Motorová kosa
Benzinine žoliapjove / Benzina motorizkaps
Benzinmotoros kaszaMaşina de tuns iarbă

16 **Kosiarki elektryczne** / Elektrischer Rasenmäher
Косилка электрическая / Electric lawn mowers
Elektrická sekačka / Elektrická kosačka / Elektrinė vejapjovė
Elektriskā pļaujmašīna / Elektromos fűnyíró / Motocoasă electrică

21-23 **Myjki wysokociśnieniowe** / Hochdruckreiniger
Мойка высокого давления / High pressure
washers / Plaková myčka Vysokotlakový čistič
Aukšto slėgio plovimo įrenginys
Augstspiediena mazgātājs / Magasnyomású mosó
Dispozitiv de spalat cu apa sub inalta presiune

17-18 **Kosiarki spalinowe** / Rasenmäher / бензиновая
газонокосилка / Gasoline lawn mowers / Benzinová sekačka
s pohonem / Motorová kosačka / Benzinmotoros fűnyíró
Benzīna zāles pļāvējs ar piedziņu / Benzinmotoros fűnyíró
Maşina de tuns iarbă pe benzină

24 **Pompy zanurzeniowe** / Submersible pumps
Tauchpumpen Ponorná čerpadla / Ponorné
čerpadlá Búvárszivattyúk / Panardinami siurbliai
legremdėjiamie sūkji / Pompe submersibile
Насосы погружные

26-36 NARZĘDZIA OGRODOWE / GARTENWERKZEUGE / САДОВЫЕ ИНСТРУМЕНТЫ / GARDEN TOOLS / ZAHRADNÍ NÁŘADÍ / ZÁHRADNÉ NÁRADIE / SODO ĮRANKIAI / DĀRZA DARBARĪKI / KERTI SZERSZÁMOK / UNELTE DE GRĂDINĂ

26-30 **Sekatory i nożyce** / Astschere, garten-/Heckenschere
Двуручный секатор-сучкорез, ножницы для живой изгороди
Loppers and hedge shears / Zahradnické nůžky, nůžky na živý
plot / Záhradné nožnice na konáre, nožnice na živý plot / Žirklinis
šakų sekatorius, gyvatvorių žirklys / Šķērveida grieznes zariem,
dzīvžoga šķēres / Metszőolló ágakhoz, sövényolló / Secator
pentru crengi, foarfeci pentru gard viu

35-36 **Grabie, motyki** / Rechen / Грабли / Rakes / Hrabě
Hrable / Grėbliai / Grābekļi / Gereblye / Greble

31-34 **Łopaty, szpadle, widły** / Schaufeln, spaten, grabegabel
Лопаты, Заступы, Вилы / Shovels, spades, forks / Lopaty, rýče,
vidle / Lopaty, rýle, vidly / Kastuvai, kastuvai, sakės / Lāpstas,
šauras lāpstas, dakšas / Lapátok, ásók, villák / Lopeți, cazmale, furci

38-49 URZĄDZENIA AKUMULATOROWE SAS+ALL / AKKUGERÄTE SAS+ALL / АККУМУЛЯТОРНЫЕ УСТРОЙСТВА SAS+ALL CORDLESS DEVICES SAS+ALL / AKUMULÁTOROVÁ ZAŘÍZENÍ SAS+ALL / AKUMULÁTOROVÉ NÁRADIE SAS+ALL AKUMULIATORINIA PRIETAISAI SAS+ALL / AKUMULATORA DARBINĀMAS IERĪCES SAS+ALL / AKKUMULÁTOROS KÉSZÜLÉKEK SAS+ALL / APARATE CU ACUMULATOR SAS+ALL

51-62 ELEKTRONARZĘDZIA PRZENOŚNE / TRAGBARES ELEKTROWERKZEUG / ПЕРЕНОСНЫЙ ЭЛЕКТРОИНСТРУМЕНТ / PORTABLE POWER TOOLS / PŘENOSNÉ ELEKTRONÁŘADÍ / PŘENOSNÉ ELEKTRONÁSTROJE / NEŠIOJAMIEJI ELEKTRINIAI ĮRANKIAI PORTATĪVAS ELEKTROIERĪCES / HORDOZHATÓ VILLAMOS SZERSZÁMOK / UNELTE ELECTRICE PORTABILE

51-52 **Przecinarki do glazury** / Glasurtrenmaschine / Разрезной
станок для плитки / Electric tile cutting machine / Řezačka
na obklady / Rezačka obkladov / Plytelių pjovimo staklės
289 Flīzes griezējs / Csempevágó / Masina electrică
de debitat plăci (faianța/gresie)

54-56 **Obróbka drewna** / Holzbearbeitung
Деревообработка / woodworking
290-291 Dřevozpracující / Drevoobrábanie / Medienos
Kokapstrāde / Famegmunkálás / Prelucrarea lemnului

53-54 **Pilarki do drewna** / Holz-Sägemaschine / Пила по дереву
Circular table saw / Kotoučová pila na dřevo / Pila na drevo
Medžio pjovimo staklės / Koksnes griezējs / Fafűrés
Ferestrău circular cu masă

57-60 **Warsztatowe** / Werkzeugmaschinen
Мастерские / Workshop machines / Stroje
291-293 pro dílnu / Stroje pre dielňu / Dirbtuvių įranga
Darbnica iekārtas / Műhely berendezések
Masini de atelier



61 **Wiertnice do betonu** / Beton-Bohranlage
 Установки алмазного бурения / Cire drilling rig
 for concrete / Stojanová vrtačka na betón / Vrtačka
 stojanová do betónu / Betono gręztuvas / Betona
 urbjmašina / Beton fúrótorony / Maşini de găurit
 pentru beton

62 **Zespoły prądowórcze** / Stromerzeugungsaggregate
 Генераторы / Diesel generators / Elektrické agregáty
 Elektrogenaratory / Elektros generatoriai
 Generatoragregāti / Áramfejlesztők
 Grupuri electrogene / Generatoare

64-75 **NAGRZEWNICE / AUFWÄRMER / ОБОГРЕВАТЕЛИ / HEATERS / OHŘÍVAČE / OHRIEVAČE
 ŠILDYTUVAI / SILDĪTĀJI / IPARI HŐSUGÁRZÓ / INCALZITOARE**

64-70 **Nagrzewnice elektryczne** / Elektrischer Aufwärmer
 Электрические обогреватели / Electric heaters
 Elektrický ohrievač / Elektrický ohrievač / Elektrinis
 šildytuvai / Elektrisks sildītājs / Elektromos hőlégfűvő
 Incalzitoare electrice

73-75 **Nagrzewnice olejowe** / Ölufwärmer / Масляный
 обогреватель / Oil heaters / Olejový ohrievač / Olejový
 ohrievač / Aliejinis šildytuvai / Eļļas sildītājs / Gázolajos
 hőlégfűvő / Incalzitoare cu ulei

71-72 **Nagrzewnice gazowe** / Gasaufwärmer / Газовые
 обогреватели / Gas heaters / Plynový ohrievač
 Plynový ohrievač / Dujinis šildytuvai / Gāzes sildītājs
 Gáz hőlégfűvő / Incalzitoare cu gaz

75 **Ogrzewacze gazowe** / Gasheizungen / Газовые
 обогреватели / Gas radiant heaters / Plynové ohřivače
 Plynové ohrievače / Dujiniai šildytuvai / Gāzes sildītāji
 Gázkészülék / Incalzitoare cu gaz

78-89 **SPAWALNICTWO / SCHWEISSEN / СВАРКА / WELDING / SVAŘOVÁNÍ / ZVÁRANIE
 SUVIRINIMAS / METINĀŠANAS / HEGESZTÉS / SUDARE**

78-81 **Spawarki** / Schweißmaschinen / Сварочные аппараты
 Welding machines / Svářecí agregáty / Zváračky / Suvirinimo
 Metināšanas aparāti / Hegesztők / Aparate de sudura

85-87 **BHP spawalnicze** / Persönliche Schutzausrüstung / Средства
 индивидуальной защиты / Personal protection / Ochranné
 pomůcky / Individuāle ochranné prostriedky / Individualios
 apsaugos priemonės / Individuālas aizsardzības līdzekļi
 Egyéni védőfelszerelés / Echipament de protectie individuala

81-84 **Aksesoria do spawarek** / Schweiß-Zubehör / Принадлежности
 для сварки / Welding accessories / Příslušenství ke sváření
 Příslušenstvo na zváranie / Priedai suvirinimui / Piederumi
 Metināšanas / Tartozékok Hegesztési / Accesorii de sudura

88 **Prostowniki** / Выпрямитель / Ladegleichrichter
 Nabíječka / Usmerňovač / Srověs lygintuvai
 Taisngriezis / Rectificador / Egyenirányító / Redresor

84 **Elektrody i druty spawalnicze** / Elektroden
 und Schweißdrähte / Электроды и сварочная
 проволока / Electrodes and welding wires
 Elektrody a svařovací dráty / Elektródy a zváracie
 drôty / Elektrođai ir suvirinimo laidai / Elektrođi un
 metināšanas stieples / Elektródák és hegesztő
 huzalok / Electrozi si sarma pentru sudura

89 **Palniki gazowe** / Gasbrennersatz / Наборы газовых
 горелок / Gas burner sets / Sada plynových hořáků / Súpravy
 plynových horákov / Dujinių degiklių komplektas / Gāzes
 degļu komplekti / Gázégő-készlet / Seturi de arzător cu gaz

91-121	ELEKTRONARZĘDZIA RĘCZNE / HAND-ELEKTROWERKZEUG / РУЧНОЙ ЭЛЕКТРОИНСТРУМЕНТ / POWER TOOLS / RUČNÍ ELEKTRONÁŘADÍ / RUČNÉ ELEKTRONÁSTROJE / RANKINIAI ELEKTRINIAI ĮRANKIAI / ROKAS ELEKTROIERĖS / KÉZI VILLAMOS SZERSZÁMOK / UNELTE ELECTRICHE		
91-95 290	Szlifierki wysięgnikowe / Ausleger-Schleifmaschine Консольная шлифовальная машина / Drywall sander / Bruska s ramenem / Ramenová brúška / Teleskopinis šlifuoκlis / Bultu slīpmašina / Falcsiszoló zsráf / Masina de polisat/ slefuit pereti	110- -111	Wyrzynarki / Schweifsäge / Лобзики / Jig saws Kmitací pila / Priamočiara pila / Siaurapjuklis / Figurzagis / Szúrófűrész / Ferastrau pendular
96-99 289	Odkurzacze / Werkstattstaubsauger Промышленные пылесосы / Vacuum cleaner / Vysavač / Dielenský vysávač / Pramoninis dulkių Servisa puteklju / Műhely porszívó / Aspirator	111	Strugarki / Elektrohobel / Электрические рубанки Electrical planer / Elektrický hoblík / Elektrický hoblík / Zelektinis oblius / Elektriska evelle / Elektromos gyalu / Raboteza / Rindea electrica
101-103	Wiertarko-wkrętarci / Akku-Bohr- und Eindrehrmaschine Аккумуляторные дрели-шурупверты / Cordless drills / Akumulátorový skrutkovač / Akumulátorová vřtačka - skrutkovač / Akumulatorinis suktuvas-gręžtuvas / Akumulatora urbmašina-skrūvgriezis / Akumulátoros fűró csavarozó / Masini de gaurit cu acumulatori	112	Opalarki / Sengmaschine / Термофены / Heat gun Opalovací pistole / Opal'ovacia pištol' / Techninis fenas / Ceļtniecības fēns / Hőlégfűvő / Pistol cu aer cald
104-105	Wiertarki udarowe / Meiammer / Ударные дрели Impact drills / Přiklepová vřtačka / Přiklepová vřtačka / Smuginis gręžtuvas / Útvefűró / Masini de gaurit cu percutie	113- -114	Szlifierki ściernicowe / Schleifmaschinen Шлифмашины / Sanders / Brusky / Vibračné brúsky / Šlifuoκliai / Slīpmašīnas / Csiszológépek / Masini de slefuit
105-107	Młoty udarowo-obrotowe / Bohr- und Meißelhammer Перфораторы / Hammer drills / Vřtačí kladivo / Vřtacie kladivo / Perforatorius / Fűrókalapács / Ciocan rotativ	115 293	Mieszadła / Elektrischer Mörtelmischer / Электрические смесатели / Electric mixers / Michadlo elektricke Elektrické miešadlo malty / Elektrinis mikseris / Elektriskais maisītājs / Elektromos keverőgép / Mixere electrice
107-109	Szlifierki kątowe / Winkelschleifer / Угловые шлифовальные машины / Angle grinders / Bruska úhlová Úhlová brúška / Kampinis šlifuoκlis / Leņķa slīpmašīnas / Sarokcsiszoló / Polizoare unghiulare	116	Zgrzewarki / Stumpfschweißmaschine für Kunststoffrohre Аппараты для сварки пластиковых труб / Plastic pipe welders / Svářečka trubek z umělých hmot / Zvárač plastových trubiek / Prietaisais plast. vamzdžiams suvirinti / Plastmasas caurules metinašanas aparats / Műanyagcső forrasztó / Aparate de sudura teava plastic
110	Ręczne pilarki do drewna / Handkreissäge / Ручные пилы по дереву / Circular saws / Ruční pila / Okružná pila ručná Elektrinis diskinis pjuklas / Rokas ripžągis / Kőrfűrész / Ferastrau circular	117- -121 295	Elektronarzędzia specjalne / Spezialwerkzeuge Специальные электроинструменты / Special power tools / Speciální nástroje / špeciálne nástroje / Specialūs įrankiai / speciálne instrumenti / szerszámok speciális / Scule electrice speciale

- 123-127
294 | **AGREGATY MALARSKIE / MALERAGGREGATE / ОКРАСОЧНОЕ ОБОРУДОВАНИЕ / PAINT SPRAYERS / STŘÍKACÍ STROJE MALIARSKÉ AGREGÁTY / DAŽYMO APARATAI / KRĀSOŠANAS AGREGĀTI UN AKSESUĀRI / FESTŐ KOMPRESSZOROK ÉS TARTOZÉKOK / PULVERIZATOARE DE VOPSEA**
- 123-124 | **Aerografy / Spritzpistolen / Аэрографы / Airbrushes**
Airbrush pistole / Airbrush pištole / Aerografai
Aeorgrāfi / Szórópisztolyok / Aeroграfe | 126
- 125 | **Agreaty malarskie HVLP / Maleraggregate HVLP /**
Окрасочные агрегаты HVLP / Paint sprayers HVLP / Stříkací
stroje / Maliarske agregáty / Dažymo aparatai / Krāsošanas
agregāti un aksesuāri / Festő kompresszorok és tartozékok
Pulverizatoare de vopsea HVLP | 127
- 129-172 | **AKCESORIA DO ELEKTRONARZĘDZI / ELEKTROWERKZEUG-ZUBEHÖR / ПРИНАДЛЕЖНОСТИ ДЛЯ ЭЛЕКТРОИНСТРУМЕНТА / POWER TOOL ACCESSORIES / PŘÍSLUŠENSTVÍ K ELEKTRONÁŘADÍ / PRÍSLUŠENSTVO K ELEKTRONÁSTROJOM / ELEKTRINIŲ ĮRANKIŲ PRIEDAI AKSESUĀRI ELEKTROIERĪCĒM / TARTOZÉKOK ELEKTROMOS SZERSZÁMOKHOZ / ACCESORII PENTRU UNELTE ELECTRICE**
- 129-137 | **Tarcze diamentowe do cięcia i szlifowania / Diamantscheiben**
zum Schneiden und Schleifen / Алмазные круги для резки и
шлифовки / Diamond discs for cutting/grinding / Diamantové
kotouče k řezání a broušení / Diamantové kotůčka na rezanie
a na brúsenie / Deimantiniai diskai pjovimui ir šlifavimui
Dimanta diski griešanai un slīpēšanai / Gyémánt vágó és
csiszoló tárcsák / Discuri diamantate pentru tăiere / șlefuire | 148-
-158
- 137-139
144 | **Tarcze ściernie do cięcia i szlifowania / Schmiereischeiben**
zum Schneiden und Schleifen / Абразивные круги для резки
и шлифовки / Abrasive discs for cutting/grinding / Brusné
kotouče k řezání a broušení / Brusné kotůčka na rezanie a na
brúsenie / Abrazyviniai diskai pjovimui ir šlifavimui / Abrazivi
diski griešanai un slīpēšanai / Vágó és csiszoló tárcsák
Discuri abrazive pentru tăiere / slefuire | 159
- 139-143 | **Szczotki ściernie / Abrasive brushes / Абразивные щетки**
Schabtbürsten / Brusné kartáče / Brusné kefy / Csiszolókefe
Abrazyviniai šepėčiai / Abrazívás sukás / Perii abrazive | 160-
-170
- 145 | **Materiały ściernie / Schleifmaterialien / Абразивные**
материалы / Abrasives / Brusné materiály / Brusné
materiály / Abrazyvinės medžiagos / Abrazívi materiáli
Csiszolóanyagok / Materiale abrazive
- 146-
-147 | **Piły tarczowe do drewna i metali / Kreissägeblätter für**
Holz und Metall / Дисковые пилы по дереву и металлу
Circular saws for wood and metals / Kotoučové pily na
dřevo a kov / Kotúčové pily na drevo a na kov / Diskiniai
pjūklai medienai ir metalui / Ripzāģi koksnei un metāliem
Fa és fém körfűrészlap / Ferástráu circular pentru lemn
si metale | 171-172
- Wysokociśnieniowe / Maleraggregate Hochdruck**
Окрасочные агрегаты высокого давления / Paint
sprayers High pressure / Stříkací stroje Vysoký tlak
Maliarske agregáty Vysoký tlak / Dažymo aparatai Aukšto
slėgio / Krāsošanas agregāti un aksesuāri Augstspiediena
Festő kompresszorok és tartozékok Nagynyomású
Pulverizatoare de vopsea de înaltă presiune
- Osprzet do agregatów malarskich / Zubehör für**
maleraggregate / Аксессуары для окрасочных агрегатов
Accessories for paint sprayers / Příslušenství pro nátěrové
postřikovače / Príslušenstvo pre náterové postrekovače
Priedai pagal dažų purkštuvai / Aksesuāri krāsas
smidzinātāji / Tartozékok festéket permetező / Accesorii
pentru pulverizatoare de vopsea
- Wiertła / Drills / Сверла / Bohrer / Vrtáky**
Vrtáky / Fúrósárák / Gražtai / Urbji / Biți
- Brzeszczoty do pił szablanych / Säbelsägeblätter**
Šavlovité pilové listy / Pílové listy do chvostových pil
Fűrészpengék szabványfűrészekhez / Pjūkleliai tiesiniam
pjūklui / Zobenzāģa plātnes / Lame pentru ferestraie
sabie / Полотна для сабельных пил / Saabelsaagide
terad / Полотна для шабельных пил / Les lames pour
les scies sabres. / Zaagbladen voor reciprozagen
Hojas para sierra de sable
- Wiertła, wiertła trepanacyjne, frezy**
Bohrer, Trepanationsbohrer, Fräser
Строительные ведра и ящики / Bits, pin-cutting
drills, milling cutters / Vrtáky, korunkové vrtáky,
frézy / Vrtáky, trepanačné vrtáky, frézy / Gražtai,
trepanaciniai gražtai, frezai / Urbji, trepanācijas
urbji, frēzes / Fúrósárák, koronás fúrósárák,
marók / Biți, burghie de decupare pini, freze
- Miksery do farb, zapraw i klejów / Mischer für**
Farben, Mörtel und Klebstoffe / Смесители для
краски, шпатлевки и клея / Mixers for paints,
motars & glues / Míchadla na barvy, malty a
lepidla / Mixéry na farby, na malty a na lepidlá
Dažų, skiedinių ir klijų maišytuvai / Krāsu, javu
un limes mikseri / Festék-, habarcs. és
ragasztókeverő / Malaxoare pentru vopsele,
mortare si adezivi

174-191 **NARZĘDZIA BUDOWLANE / BAUEINSATZ / ИНСТРУМЕНТЫ ДЛЯ СТРОИТЕЛЬСТВА / BUILDING TOOLS / STAVEBNÍ NÁŘADÍ
STAVEBNÉ NÁRADIE / STATYBOS ĮRANKIAI / CELTNIECĪBAS INSTRUMENTI / ÉPÍTÉSI SZERSZÁMOK / UNELTE PENTRU CONSTRUCTII**

174-175 **Glazurnicze maszyny ręczne do cięcia**
Maschine für Glasur / Машина для плитки
Floor tile cut machines / Stroj na obklady
Stroj na keramické obklady / Plytelių pjovimo
mašina / Flīzes mašina / Csempégép / Masini
de taiiat placi pentru podea

183-189

Pace, kielnie, szpachelki / Schwimmer,
Kellen, Spachteln / Поплавки, мастерки,
шпатели / Floats, trowels, spatulas
Plováky, stěrky, špachtle / Plaváky, stierky,
špachtľa / Plüdes, Kelmé, mentelés / Pludiņi,
špakteles / ütemben, spatulák / Gletiere,
Nivelatoare, Spatule

176-178 **Narzędzia glazurnicze / Fliesenwerkzeug**
Инструменты для керамической плитки
Glazing tools / Glazurovací nářadí / Obkladacie
nástroje / Plytelių klojimo įrankiai / Keramikas
izstrādājumu instrumenti / Csempéző
szerszámok / Unelte vitraj / sticla

189

Siatki ścierne / Schleifnetz
Шлифовальная сетка
Grinding mesh / Brusná síťka
Brúsna mriežka / Šlifavimo
tinklėlis / Abrazīvs tīkls
Csiszolórács / Plasa de slefuire

179-180 **Glazurnicze krzyżyki / Fliesenkreuze / Кресты для
плитки / Tile adjusting spacers / Křížky do dlažby
Křížky na obklady / Plytelių kryželiai / Flīzes krustiņi
Fugakereszt / Distantiere placi**

190

Ołówki / Bleistifte
Карандаши / Pencils / Tužky
Ceruzky / Pieštukai / Zīmūļi
Ceruzák / Creioane

181-182 **Wyciskacze do tub i pistolety do pianki**
Tubenquetscher (Tubenentleerer) und Auspresspistolen
für Schäume / Шприцы для туб и пистолеты для
монтажной пены / Caulking guns and foam guns
Protlačovače pro tuby a pistole na penu / Pištole na tuby a
pištole na penu / Pistoletai sandarinimui ir montažinių putų
pistoletai / Tubiņas izspiedēji un putu pistoles / Szilikon
kinyomó pisztoly és purhabpisztoly Aparate pentru stors
tuburi si pistol pentru spuma

191

Wiadra i kasty / Baueimer und mörtelkübel
Ведро и ящик строительное / Building
bucket and container / Stavební vědro a
nádoba / Stavebné vedierko / statybinis
kibiras Celniecības spainis / Építési vödör
Galeti si containere

193-236 **NARZĘDZIA RĘCZNE / HANDWERKZEUGE / РУЧНОЙ ИНСТРУМЕНТ / HAND TOOLS / RUČNÍ NÁŘADÍ / RUČNÉ NÁRADIE
RANKINIAI ĮRANKIAI / ROKAS INSTRUMENTI / KÉZISZERSZÁMOK / UNELTE DE MANA**

193-195 **Klucze / Schlüssel / Ключи / Wrenches / Klíče / Klúče**
Raktai / Atslēgas / Kulcsok / Chei

201,
206-208

**Pozostałe narzędzia ręczne / Sonstiges
Handwerkzeug / Другой ручной инструмент
Other hand tools / Ostatní ruční nářadí / Iné
ručné nástroje / Kiti rankiniai įrankiai / Pārējie
rokas darbarīki / Egyéb kéziszerszámok
Alte unelete de mana**

196-201 **Klucze nasadowe / Steck schlüssel / Насадочные ключи**
Sockets wrench / Nástrčná hlavica / Chei tubulare
Dugókulcsok

202-203

**Zestawy nasadek / Steck schlüssel satz / Набор
насадок / Sockets set / SET chei tubulare / Sada
nástrčných hlavíc / Dugókulcs készlet**

203-206	Wkrętaki / Schraubendreher / Отвертки / Screwdrivers Šroubováky / Skrutkovače / Suktuvai / Skrūvgrieži Csavarhúzó / Surubelniņe	224-225	Opaski zaciskowe / Nylon Kabelbinder / Зажимные повязки / Cable ties / Nylon kabelové svazky Nylon káblové zväzky / Baltas / Nylonos kábelkötő Legaturi pentru cabluri
208-210	Szczypcy / Zangen / Щипцы / Pliers / Kleště Kliešte / Štipce / Replés / Knaibles / Fogók / Clește	226-227	Lutownice / Widerstands / Паяльники / Soldering gun / Pájka / Spájkovačka / Lituoklis / Lodākurs Forrasztópáka
211-213	Pily ręczne / Sägen / Пилы / Saws / Pily Pily / Pjūklai / Zaği / Fűrészek / Ferastraie	228	Osprzęt do lutowania / Zubehör zum Löten Принадлежности для пайки / Accessories for soldering Příslušenství pro pájení / Príslušenstvo na spájkovanie Priedai litavimui / Piederumi lodēšanas Tartozékok forrasztás / Accesorii pentru lipit
214	Ściski / Tischler-Schraubzwinge / Струбцина столярная Clamps / Truhlářská svěrka / Stolársky zverák / Staliaus spaustuvai / Galdnieka spīles / Asztalos gyorsszorító Cleme / Menghine rapide	229	Pistolety klejowe / Heissklebepistole / Клеевые пистолеты / Glue gun / Pištoľ lepiaca / Lepiaca pištoľ / Klijų pistoletas / Līme pistole Ragasztópisztoly / Pistol de lipit
215	Imadla / Schraubstock / Тиски / Vices / Svěrák Zverák / Spaustuvai / Satu / Menghine	230-231	Breloczki / Schmuckanhäger - Taschenmesser Брелок / key chains / Přívěsek / Klúčenka Pakabukas / Kareklis / Kulcstartó / Brelocuri
215-218	Łomy i młotki / Hämmer und Brechstangen Молотки и ломы / Hammers and crowbars Kladivka a lomy / Kladivá a páčidlá / Plaktukai ir kūjai / Āmuri un veseri / Kalapácsok és Feszítővasak / Ciocane și răngi	232	Narzędzia szklarskie / Glaserwerkzeug / Стеклодувные инструменты / Tools for glass processing / Sklenářské nářadí / Sklárske nástroje / Stiklinimo įrankiai Stiklinieka instrumenti / Úvegező szerszámok Unelte pentru prelucrarea sticlei
219-222	Hydrauliczne / Klempnerwerkzeuge Гидравлические инструменты / Plumbing tools Hydraulické nástroje / Hydraulické náradie Hidrauliniai įrankiai / Hidrauliskie instrumenti Hidraulikus szerszámok / Unelte de instalații sanitare	233-236	Noże do papieru, kartonu / Messer für Papier, Karton / Ножи для бумаги и картона / Knifes for paper/cardboard / Nože na papír, karton / Nože na papier, na kartón / Peilii papieriui, kartonui Naži papīram, kartonam / Papírvágó, kartonvágó kés / Cuțite pentru hârtie / carton
222-223	Zszywacze ręczne i zszywki / Manuelle Heftzangen und Klammern / Ручные степлеры и скобы / Manual staplers and staples / Ruční sešivačky a sponky / Ručné zošivačky a sponky / Rankiniai segikliai ir kabės / Kézi tűzőgépek és tűzőkapcsok / Capsatoare manuale si capse		

238-242 **NARZĘDZIA MIERNICZE / MESSWERKZEUGE / ИНСТРУМЕНТЫ ИЗМЕРЕНИЯ / MEASURING TOOLS / MĚŘICÍ NÁSTROJE / MERACIE NÁSTROJE / MATAVIMO ĮRANKIAI / MĒRĪŠANAS INSTRUMENTI / MÉRŐ ESZKÖZÖK / INSTRUMENTE DE MĂSURARE**

238-240 **Miary i miarki, taśmy miernicze / Maßstäbe und Maßbänder / Меры, линейки и рулетки**
Measures/rules/ measuring tapes / Metry a pásma
Metre, uholníky a meracie pásma
Matuokliai ir matavimo juostos / Mēri, mēriņi un mērišanas lentes / Mérőlécek, mércék és mérőszalagok / Rulete

241-242

Poziomnice i poziomnice laserowe
Wasserwaagen / Уровни / Levels
Vodováhy / Vodováhy / Gulsčiukai
Līmeņrāži / Szintezők / Nivele

244-249 **OSWIETLENIE / BELEUCHTUNG / ОСВЕЩЕНИЕ / LIGHTING / OSVĚTLENÍ OSVETLENIE / APŠVIETIMAS / APGAISMOJUMS / VILÁGÍTÁS / ILUMINARE**

244-249 **Latarki LED i lampy warsztatowe / LED-Taschenlampen und Werkstattlampen / Светодиодные фонарики и переносные лампы**
LED light and workshop lamp / Svítilyň LED a dílenské lampy / LED prožektoriai ir šviestuvai dirbtuvėms / LED lukturi un lampas darbnīcām / LED zseblámpák és műhely lámpák / Lanterna LED si lampi pentru atelier

251-254 **MAGAZYNOWANIE / AUFBEWAHRUNG / СКЛАДИРОВАНИЕ / STORAGE / USKŁADNĚNÍ USKŁADNENIE / SAUGOJIMAS / GLABĀŠANA / TÁROLÁS / DEPOZITARE**

251 **Walizki aluminiowe / Koffer / Чемоданы / Suitcases**
Kuffíky / Kufre / Lagaminai / Čemodáni / Bőröndök
Genti /valize

251-252

Torby i kabury narzędziowe
Taschen / сумки / Tool bags
Tašky / Tašky / Rankinės / Somas
Táskák / Truse de scule

253-254 **Wózki, stoły warsztatowe, stół do ukośnicy / Trolleys, work benches, miter saw stand / Transportwagen platform, werkstattisch, arbeitstisch für Kreissäge / Přepravní vozík-plošina, dílenský stůl, stojan pro pokosovou pilu / Prepravný vozík – plošina, dielenský stól, stól k pokosovej pile / Platós szállítókocsi, műhelyasztal, gérvágó asztal / Transportavimo vežimėlis-platforma, dirbtuvių stalas, skersinio pjovimo staklių stalas / Transporta ratiņi - platforma, darba galds, leņķzāģa darba galds Cărucior de transport - platforma, masă de lucru pentru atelier, masă de lucru pentru druje / Платформенная тележка, верстак, стол опорный**

256-280 **BHP / PERSÖNLICHE SCHUTZAUSRÜSTUNG / СРЕДСТВА ИНДИВИДУАЛЬНОЙ ЗАЩИТЫ / PERSONAL PROTECTION MEANS OCHRANNÉ POMŮCKY / INDIVIDUÁLNE OCHRANNÉ PROSTRIEDKY / INDIVIDUALIOS APSAUGOS PRIEMONĖS INDIVIDUĀLAS AIZSARDZĪBAS LĪDZEKĻI / EGYÉNI VÉDŐFELSZERELÉS / MIJLOACE DE PROTECTIE PERSONALA**

256-258 **Rękawice / Schutzhandschuhe / Защитные перчатки**
Protective gloves / Ochranné rukavice / Ochranné rukavice / Apsauginės pirštinės / Aizsargcimdi
Védőkesztyű / Manusi de protectie

263-264

Maski przeciwpylowe / Staubschutzhalbmaske
Защитные пылевые маски / Dust mask
Protiprašnų respirator / Protiprachová polomaska
Dulkių respiratorius / Putekļu respirators / Porvédő félmaszk / Masca de praf

259-260 **Zabezpieczenia wysokościowe / Schutz für Arbeiten in großer Höhe / Защита для работы на высоте / protection for working at height / ochrana pro práci ve výškách ochrana pre prácu vo výškach / apsauga dirbant aukštyje aizsardzība darbam augstumā / védelem magasban dolgozó / Protecție pentru lucrul la înălțime**

266-280

Odzież ochronna / Schutzkleidung / Защитная одежда / Protective clothing / Ochranný odev ochranný odev / Apsauginiai drabužiai Aizsargapģērbs / védőruházat Echipament de protectie

261-262 **Ochrona twarzy / Gesichtsschutz / Защита лица**
Face protection / Ochrana obličeje / Ochrana tváře
Veido apsauga / Sejas aizsargu / Arcvédőt Protecție a feței

282-287

Obuwie bezpieczne / Sicherheitsschuhe
Защитная обувь / Safety footwear
bezpečnostní obuv / Bezpečnostná obuv
Apsauginė avalynė / Drošī apavi / Munkavédelmi lábbeli / Încălțăminte de siguranță

262-263 **Ochrona słuchu / Protecția auzului / Защита слуха**

289-308

PANSAM

289

Przecinarki do glazury / Glasurtrenmaschine / Разрезные станки для плитки / Electric tile cutting machine / Rezačka na obklady / Rezačka obkladov / Plytelių pjovimo staklės / Fīzes griezējs / Csempevágó / Masina electrica de debitat placi (faianta/gresie)

295

Elektronarzędzia specjalne / Spezialwerkzeuge / Специальные электроинструменты / Special power tools / speciální nástroje / špeciálne nástroje / Specialūs įrankiai / speciálne instrumenti / szerszámok speciális / Scule electrice speciale

289

Odkurzacze / Werkstattstaubsauger / Промышленные пылесосы / Vacuum cleaner / Vysavač / Dielenský vysávač / Pramoninis dulkių Servisa puteklų / Műhely porszívó / Aspirator

296-298

Kompresory / Kompressoren / Компрессоры / Compressors / Kompresory / Kompresory / Kompresoriai / Kompresori / Kompreszorok / Compressoare

290

Szlifierki wysięgnikowe / Ausleger-Schleifmaschine / Шлифовальные машины для стен и потолка / Drywall sander / Bruska s ramenem / Ramenová brúška / Teleskopinis šlifuoškis / Bultu slīpmašīna / Falcsiszoló zsiráf / Masina de polisat/ slefuit pereti

299-304

Narzędzia pneumatyczne / Druckluftwerkzeug / Пневматический инструмент / Pneumatic tools / Pneumatické náradí / Pneumatické náradie / Pneumatiniai įrankiai / Pneumatiskie instrumenti / Pneumatikus szerszám / Unelte pneumatice

290-291

Obróbka drewna / Holzbearbeitung / Деревообработка / woodworking / Dřevozpracující / Drevoobrábanie / Medienos / Kokapstrāde / Famegmunkálás / Prelucrarea lemnului

304-305

Zszywacze pneumatyczne i zszywki / Druckluftnagler und Heftklammern / Пневматические степлеры и скобы / Pneumatic staplers and staples / Pneumatické sešivačky a sponky / Pneumatické zošivačky a sponky / Pneumatiniai segikliai ir kabės / Pneumatiskie skavotāji un skavas / Pneumatikus tűzőgépek és kapcsok / Capsatoare pneumatice și capse

291-293

Warsztatowe / Werkzeugmaschinen / Мастерские Workshop machines / Stroje pro dílnu / Stroje pre dieľňu / Dirbtuvių įranga / Darbnīca iekārtas / Műhely berendezések / Masini de atelier

305-306

Przewody pneumatyczne / Luftschläuche / Воздушные шланги / Air hoses / Vzduchové hadice / Vzduchové hadice / Oro žarnos / Gaisa šļūtenes / Levegő tömlők / Furtunuri de aer

293

Mieszadła / Elektrischer Mörtelmischer / Электрические смесители / Electric mixers / Michadlo elektrické / Elektrické miešadlo malty / Elektrinis mikseris / Elektriskais maisītājs / Elektromos keverőgép / Mixere electrice

307-308

Armatura pneumatyczna / Pneumatische Befestigungen / Пневматические фитинги / Pneumatische Befestigungen / pneumatické armatury / Rýchlo spojky / Pneumatiniai detalės / Pneumatiskie piederumi / Gyorscsatlakozók / Fitinguri pneumatice

294

Agreaty malarskie HVLP / Maleraggregate HVLP / Окрашенные агрегаты HVLP / Paint sprayers HVLP / Stříkací stroje / Malarske agregáty / Dažymo aparatai / Krāsošanas agregāti un aksesuāri / Festő kompresszorok és tartozékok / Pulverizatoare de vopsea HVLP



310-316	DESCON		
311	Osuszacze / Trockner / Осушители / Dryers / Vysoušeče Osušovače / Džiovintuvai / Susinātāji / Szárító	314	Grzejniki olejowe / Ölheizgerät / Масляные радиаторы / Oil heaters / Olejový radiátor Olejový radiátor / Tepalinis radiatorius Olajos radiátor / Radiator Calorifer electric cu ulei
311	Oczyszczacz powietrza / Air purifier / Luftreiniger Čistička vzduchu / Čistička vzduchu / Légtisztító Oro valytuvus / Gaisa attīrītājs / Dispozitiv de curatare a aerul / Очиститель воздуха	314-315	Wentylatory biurkowe / Tischventilator Настольные вентиляторы / Desk fans / Ventilator stolní / Ventilator na stol / Ventilatorius / Asztali ventilátor / Ventilatoare de birou
311-312	Promiennik podczerwieni Infrared heater / Обогреватель инфракрасный / Infrarot-Wärmestrahler / Infračervený tepelný zářič / Infračervený tepelný žiarič / Infraraudonųjų spindulių šildytuvus / Infrasarkanais siltuma starotājs / Radiador por infrarrojos / Infra hősugárázó / Radiator pentru încălzire infraroșu	315-316	Wentylatory stojące / Stehventilator Вентиляторы стоя / Stand fans / Ventilator stojící / Ventilátor stojanový / Ventilatorius Állványos ventilátor / Ventilatoare cu stand
312-313	Termowentylatory / Anwärmer / Thermo нагреватели Fan heater / Termoventilátor / Termoventilátor / Termoventilatorius Termoventilators / Termoventilátor / Ventilator cu incalzire	316	Wentylatory specjalne / Spezialventilatoren Специальные вентиляторы / Special fan Speciální ventilátory / speciální ventilátory špeciálne ventilátory / Īpašas lietojumpro- grammas ventilatori / Speciālis ventilātorok Ventilatoare speciale
313	Konwektory / Konvektorheizung / Конвекторы / Convect heater / Ohříváč konvektorový / Konvektorový ohříváč Konvektorinis šildytuvus / Konvektori / Konvektoros melegítő Sisteme de încălzire convectōr		



16"
40cm

DEDRA

DEDRA

18"
45cm

LB18-72-5810P

Urządzenia i narzędzia ogrodowe

Gartengeräte und Gartenwerkzeug / Садовое оборудование и инструменты
Gardening equipment and tools / Zahradní technika a nářadí / Záhradné zariadenia a náradie / Sodo įrankiai ir įrenginiai / Dārza iekārtas un rīki
Kerti berendezések és szerszámok / Utlaje și scule pentru grădină

14-15 **Pilarki łańcuchowe** / Chain saw / Пила цепная / Kettensäge
Řetězová pila / Řetězová pila / Grandininis pjūklas / Кѐдес зăġis / Motosierra / Lăncfűrés / Ferestrău cu lanț

16 **Kosiarki elektryczne** / Elektrischer Rasenmäher
Косилка электрическая / Electric lawn mowers
Elektrická sekačka / Elektrická kosačka / Elektrinė vežapjovė / Elektriskā plaujmašīna / Elektromos fűnyíró / Motocoasă electrică

17-18 **Kosiarki spalinowe** / Rasenmäher / бензиновая газонокосилка / Gasoline lawn mowers / Benzinová sekačka s pohonem / Motorová kosačka
Benzinmotoros fűnyíró / Benzina zāles plāvējs ar piedziņu / Benzinmotoros fűnyíró
Mašina de tuns iarbă pe benzină

19-20 **Kosa spalinowa** / Motorsense / Коса/триммер
Grass trimmer / Motorová kosa / Motorová kosa
Benzinine žoliapjovė / Benzina motorizkaps
Benzinmotoros kasza / Mašina de tuns iarbă

21-23 **Myjki wysokociśnieniowe** / Hochdruckreiniger / Мойка высокого давления / High pressure washers / Tlaková myčka / Vysokotlakový čistič / Aukšto slėgio plovimo įrenginys / Augstspiediena mazgātājs / Magasnyomású mosó / Dispozitiv de spalat cu apa sub inalta presiune

24 **Pompy zanurzeniowe** / Submersible pumps
Tauchpumpen / Ponorná čerpadla / Ponorné čerpadlá
Būvārszivattūķ / Panardinami siurbliai / Iegremdējamas sūkņi / Pompe submersibile / Насосы погружные

Pilarki łańcuchowe / Chain saw / Пила цепная / Kettensäge / Řetězová pila / Reťazová pila
Grandininis pjuklas / Kędes zągis / Motosierra / Láncfűrész / Ferestrău cu lanț

Pilarka łańcuchowa elektryczna

Chain saw / Пила цепная / Kettensäge / Řetězová pila / Reťazová pila
Grandininis pjuklas / Kędes zągis / Motosierra / Láncfűrész / Ferestrău cu lanț
Drujba electrica



7 Łańcuch o profilu pełnego dłuta
Full chisel

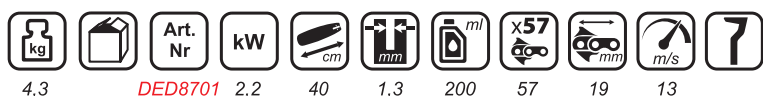

Pilarka łańcuchowa elektryczna

Chain saw / Пила цепная / Kettensäge / Řetězová pila / Reťazová pila
Grandininis pjuklas / Kędes zągis / Motosierra / Láncfűrész / Ferestrău cu lanț
Drujba electrica



7 Łańcuch o profilu półdłuta
Semi chisel

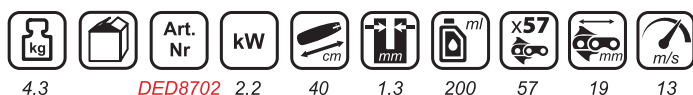

Dostępne akcesoria / Available accessories

Łańcuch do pilarki

Chain for chain saw / Цепь для пилы
Sägekette Řetěz k pile / Pílová reťaz
Pjuško grandininis / Ząga kęde / Cadena para
motosierra / Fűrészlánc / Lanț Drujba



7 Łańcuch o profilu pełnego dłuta
Full chisel

Rekomendowane dla:
Recommended for:
Рекомендуется для:
Empfohlen für:

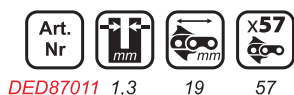

Prowadnica do pilarki

Chain saw bar / Шина для пилы / Führungsschiene
für Säge / Pílová vodičí lišta / Lišta motorovej pily
Pjuško juosta / Ząga vadikla / Guía para motosierra
Vezető a fűrészhez / Sistem de ghidare pentru Drujba



Rekomendowane dla:
Recommended for:
Рекомендуется для:
Empfohlen für:



Olej ekologiczny do smarowania łańcuchów i prowadnic

Öko-Schmieröl für Ketten und Führungsschienen
Ekologický olej pro mazání řetězů a vodiček / Ekologický olej na mazanie reťazí a vodiacich lišt / Környezetbarát olaj láncok és vezetősinék kenéséhez / Ekologinē alyva grandinių ir pjomimo juostų tepimui / Ekologiskā eļļa ķēdes un vadotņu eļļošanai / Ulei ecologic de ungere a lanțurilor și ghidajelor / Экологическое масло для смазки цепей и направляющих шин / Ökoloogiline õli kettide ja juhikute määrimiseks



Art. Nr.  **DEGL02** 1 L

Rekomendowane dla:
Recommended for:
Рекомендуется для:
Empfohlen für:





Pilarka łańcuchowa spalinowa

Petrol chain saw / Benzin-Motorkettensäge / Motorová řetězová pila / Motorová reťazová pila / Benzines lāncfűrész / Benzininis grandininis pjuklas / Iekšdedzes dzinēja ķēdes zāģis / Fereștrău cu lanț pe benzină / Пила цепная бензиновая / Ketiga motorsaag / Пила ланцюгова бензинова / Scie à chaîne à essence / Benzine kettingzaag / Motosierra de gasolina cadena

Gardena
DEDRA

NOWOŚĆ



Łańcuch o profilu półdłuta
Semi chisel



20,2



DED8711 2,1 54,6 10500 45 1,5 0,58 250 72 0,325"

Dostępne akcesoria / Available accessories

Łańcuch do pilarki

Chain for chain saw / Цепь для пилы / Sägekette
Řetěz k pile / Pilová reťaz / Pjuķlo grandinē
Zāģa ķēde / Cadena para motosierra / Fűrészlánc
Lanț pentru fereștrău



Rekomendowane dla:
Recommended for:
Рекомендуется для:
Empfohlen für:



DED8711



DED8711 1,5 0,325 72

Prowadnica do pilarki

Chain saw bar / Шина для пилы / Führungsschiene
für Säge / Pilová vodič lišta / Lišta motorovej pily
Pjuķlo juosta / Zāģa vadīkla / Guia para motosierra
Vezető a fűrészhez / Sistem de ghidaj pentru fereștrău



Rekomendowane dla:
Recommended for:
Рекомендуется для:
Empfohlen für:



DED8711



DED87112 45 1,5

Olej ekologiczny do smarowania łańcuchów i prowadnic

Öko-Schmieröl für Ketten und Führungsschienen
Ekologický olej pro mazání řetězů a vodiček / Ekologický olej na mazanie reťazí a vodičích lišt / Környezetbarát olaj láncok és vezetősínek kenéséhez / Ekologinē alyva grandinių ir pjuvimo juostų tepimui / Ekoloģiskā eļļa ķēdes un vadotņu eļļošanai / Ulei ecologic de ungere a lanțurilor și ghidajelor / Экологическое масло для смазки цепей и направляющих шин / Ökoloogiline õli kettide ja juhikute määrimiseks



Art. Nr DEGL02 1 L

Rekomendowane dla:
Recommended for:
Рекомендуется для:
Empfohlen für:



DED8701
DED8702
DED8711

Kosiarka elektryczna

Electric lawn mower / Elektrischer Rasenmäher / Elektrická sekačka / Elektrická kosačka
Elektromos fűnyíró / Elektriné vejarjové / Elektriskā pļaujmašīna / Motocoasă electrică
Косилка электрическая



NOWOŚĆ



Kosiarka elektryczna

Electric lawn mower / Elektrischer Rasenmäher / Elektrická sekačka / Elektrická kosačka
Elektromos fűnyíró / Elektriné vejarjové / Elektriskā pļaujmašīna / Motocoasă electrică / Косилка электрическая



NOWOŚĆ



Dostępne akcesoria / Available accessories

Ostrze do kosiarki

Blade for lawn mower / Rasenmähermesser / Nűz do sekačky / Čepel' do kosačky / Penge a fűnyíróhoz
Vejarjovés peilis / Zāles pļāvēja asmens / Lamă pentru motocoasă / Нож для газонокосилки

NOWOŚĆ

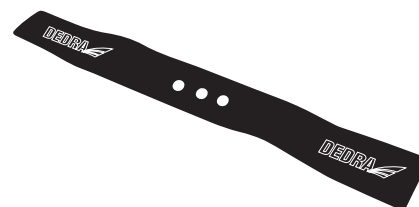

DED87071 33
DED87081 38



Kosiarka spalinowa z napędem

Gasoline lawn mover self propelled / Rasenmäher mit Antrieb / Benzinová sekačka s pohonem / Motorová kosačka s pohonem / Benzinmotoros fűnyíró / Benzininė vejapjovė / Benzīna zāles plāvējs ar piedziņu / Mašina de tuns iarbā pe benzīnā cu autopropulsie / Самоходная бензиновая газонокосилка / Bensiinimootoriga muruniiduk / Самохідна бензинова газонокосарка / Tondeuse à gazon avec propulsion / Benzine grasmaaier met aandrijving / Cortacésped de gasolina con tracción



NOWOŚĆ



FUNKCJE KOSZENIA

Mulczowanie/
rozdrabnianie Wyrzut
tyłny Wyrzut
boczny



35	DED8721-46C	2,6	3,5	139	2800	1	600	18,25	65	25-75	46		

Kosiarka spalinowa z napędem

Gasoline lawn mover self propelled / Rasenmäher mit Antrieb / Benzinová sekačka s pohonem / Motorová kosačka s pohonem / Benzinmotoros fűnyíró / Benzininė vejapjovė / Benzīna zāles plāvējs ar piedziņu / Mašina de tuns iarbā pe benzīnā cu autopropulsie / Самоходная бензиновая газонокосилка / Bensiinimootoriga muruniiduk / Самохідна бензинова газонокосарка / Tondeuse à gazon avec propulsion / Benzine grasmaaier met aandrijving / Cortacésped de gasolina con tracción



NOWOŚĆ

FUNKCJE KOSZENIA

Mulczowanie/
rozdrabnianie Wyrzut
tyłny Wyrzut
boczny



39	DED8722-51C	4,2	5,7	196	2800	1	600	20,28	65	25-75	51		

Kosiarka spalinowa z napędem

Gasoline lawn mower self propelled / Rasenmäher mit Antrieb / Benzinová sekačka s pohonem / Motorová kosačka s pohonem / Benzinmotoros fűnyíró
Benzinīnē veļapjovē / Benzīna zāles plāvējs ar piedziņu / Mašina de tuns iarbā pe benzīnā cu autopropulsie / Самоходная бензиновая газонокосилка
Bensīnimootoriga muruniiduk / Самоходна бензинова газонокосарка / Tondeuse à gazon avec propulsion / Benzine grasmaaier met aandrijving
Cortacésped de gasolina con tracción



Dostępne akcesoria / Available accessories

Ostrze do kosiarki

Blade for lawn mower / Rasenmähermesser / Nůž do sekačky / Čepel' do kosačky / Penge a fűnyíróhoz
Veļapjovēs peilis / Zāles plāvēja asmens
Lamă pentru motocoasă / Нож для газонокосилки

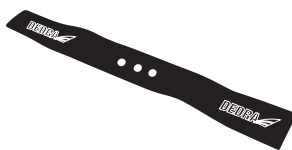

Rekomendowane dla:
Recommended for:
Рекомендуется для:
Empfohlen für:



DED8721-46C

Ostrze do kosiarki

Blade for lawn mower / Rasenmähermesser / Nůž do sekačky / Čepel' do kosačky / Penge a fűnyíróhoz
Veļapjovēs peilis / Zāles plāvēja asmens
Lamă pentru motocoasă / Нож для газонокосилки

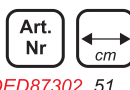

Rekomendowane dla:
Recommended for:
Рекомендуется для:
Empfohlen für:



DED8722-51C

Ostrze do kosiarki

Blade for lawn mower / Rasenmähermesser / Nůž do sekačky / Čepel' do kosačky / Penge a fűnyíróhoz
Veļapjovēs peilis / Zāles plāvēja asmens
Lamă pentru motocoasă / Нож для газонокосилки

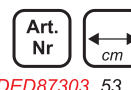

Rekomendowane dla:
Recommended for:
Рекомендуется для:
Empfohlen für:



DED8723-53B

Filtr powietrza do kosiarki spalinowej

Air filter for lawn mower / Rasenmäher-Luftfilter / Vzduchový filtr do sekačky
Vzduchový filter do kosačky / Levegőszűrő a fűnyíróhoz / Veļapjovēs oro filtras / Zāles plāvēja gaisa filtrs / Filtru de aer
pentru motocoasă / Воздушный фильтр для газонокосилки

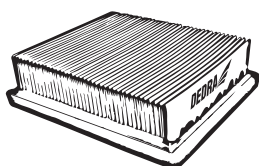

Rekomendowane dla:
Recommended for:
Рекомендуется для:
Empfohlen für:



DED8721-46C

Filtr powietrza do kosiarki spalinowej

Air filter for lawn mower / Rasenmäher-Luftfilter / Vzduchový filtr do sekačky
Vzduchový filter do kosačky / Levegőszűrő a fűnyíróhoz / Veļapjovēs oro filtras / Zāles plāvēja gaisa filtrs / Filtru de aer
pentru motocoasă / Воздушный фильтр для газонокосилки

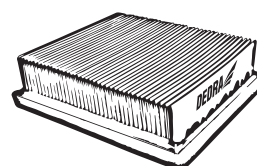

Rekomendowane dla:
Recommended for:
Рекомендуется для:
Empfohlen für:



DED8722-51C



Kosa spalinowa

Motorsense / Motorová kosa / Motorová kosa / Benzinmotoros kasza / Benzininė žolijapjovė / Benzina motorizkaps / Mašina de tuns iarbă / Бензокоса



NOWOŚĆ

4,65	1	DED8715	1,4	1,9	51,7

10500	1,2	255	440	2-2,4		



Uchwyt jednoczęściowy do kosi spalinowej
One part handle for petrol brush cutter

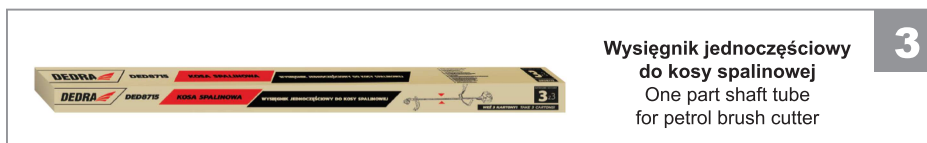

Wysięgnik jednoczęściowy do kosi spalinowej
One part shaft tube for petrol brush cutter

Dostępne akcesoria / Available accessories

Głowica z żyłką do kosi spalinowej

Kopf mit Angelschnur für Motorsense / Strunová hlava k motorové kose / Hlava so strunou do motorových krovinořezov / Benzines fűkasza damilfej / Pjovimo galvutė su linu benzininei žolijapjovei / Galviņa ar makškeraklu benzina trimmerim / Cap cu fir pentru mašina de tuns iarbă / Головка с режущей леской для мотокосы / Jõhvipea bensiniimootoriga trimmerile / Головка з ріжучою жилкою для мотокоси / Tête faucheuse avec fil de coupe / Draadkop voor bosmaaier / Cabezal de corte con hilo para desbrozadora

DED87151	2,4	3



Tarcza tnąca trójzębna

Dreizack-Trennscheibe / Řezný kotouč / Trojzubý Trojzubý kotůč / Háromágú vágótárcsa / Trijų ašmenų diskas žolei / Trisžobu Ripzāģis Disc de tăiere cu trei dinți / Нож для мотокосы, 3-лопастной / Kolmehammaline lõikeketas / Ніж для мотокоси, 3-лопастевий / Disque de coupe à trois dents / Drietand maaimes / Disco de corte tridente

DED87152	255	25,4	



Żyłka tnąca okrągła

Trimmer line round / Mähfaden rund / Řezná struna kulatá / Okrúhla struna
Vágódamil kör keresztmetszetű / Pjaustymo viela apvali / Apaļa griešanas
makšķeraukla / Fir de tăiere rotund / Режущая леска, круглая



NOWOŚĆ

produkt polski



80Z16151 1,6 15

Rekomendowane dla:
Recommended for:
Рекомендуется для:
Empfohlen für:
DED7090
DED7191

Żyłka tnąca kwadrat

Trimmer line square / Mähfaden quadratisch / Řezná struna čtverec
Štvorcová struna / Vágódamil négyszög keresztmetszetű / Pjaustymo viela
kvadratas / Kvadrátveida griešanas makšķeraukla / Fir de tăiere pătrat
Режущая леска, квадрат



NOWOŚĆ

produkt polski



80Z16152 1,6 15

Rekomendowane dla:
Recommended for:
Рекомендуется для:
Empfohlen für:
DED7090
DED7191

Żyłka tnąca okrągła

Trimmer line round / Mähfaden rund / Řezná struna kulatá / Okrúhla struna
Vágódamil kör keresztmetszetű / Pjaustymo viela apvali / Apaļa griešanas
makšķeraukla / Fir de tăiere rotund / Режущая леска, круглая



NOWOŚĆ

produkt polski



80Z20151 2,0 15

Rekomendowane dla:
Recommended for:
Рекомендуется для:
Empfohlen für:

DED8715

Żyłka tnąca okrągła

Trimmer line round / Mähfaden rund / Řezná struna kulatá / Okrúhla struna
Vágódamil kör keresztmetszetű / Pjaustymo viela apvali / Apaļa griešanas
makšķeraukla / Fir de tăiere rotund / Режущая леска, круглая



NOWOŚĆ

produkt polski



80Z24151 2,4 15

Rekomendowane dla:
Recommended for:
Рекомендуется для:
Empfohlen für:

DED8715



Myjka wysokociśnieniowa

High pressure washer / Мойка высокого давления / Hochdruckreiniger / Tlaková myčka
 Tlaková umývačka / Aukšto slėgio plovimo / Augstspiediena mazgātājs / Survepesurid
 Nagynyomású mosó / Spālare sub presiune / Dispozitiv de spalat cu apa sub inalta presiune

Dodatkowe akcesoria w zestawie:
 Additional accessories included in set:



9	1	DED8819	1,7	130	420	5



Myjka wysokociśnieniowa

High pressure washer / Мойка высокого давления / Hochdruckreiniger / Tlaková myčka
 Tlaková umývačka / Aukšto slėgio plovimo / Augstspiediena mazgātājs / Survepesurid
 Nagynyomású mosó / Spālare sub presiune / Dispozitiv de spalat cu apa sub inalta presiune

Dodatkowe akcesoria w zestawie:
 Additional accessories included in set:



11	1	DED8821	1,9	130	420	6		



Myjka wysokociśnieniowa

High pressure washer / Мойка высокого давления / Hochdruckreiniger / Tlaková myčka
 Tlaková umývačka / Aukšto slėgio plovimo / Augstspiediena mazgātājs / Survepesurid
 Nagynyomású mosó / Spālare sub presiune / Dispozitiv de spalat cu apa sub inalta presiune

Dodatkowe akcesoria w zestawie:
 Additional accessories included in set:



16	1	DED8822	2,3	150	450	8		



Turbo lanca z dyszą rotacyjną

Turbo lance with rotating nozzle / Турбонасадка с роторным соплом
Turbolanze mit Rotationsdüse / Nástavec s rotační turbo tryskou / Turbo tyč s rotačnou dýzou / „Turbo“ purkštuvu vamzdis su rotaciniu antgaliu / Turbo šķēps ar rotējošo sprauslu / Turbo lanca con la boquilla rotativa / Rotációs fűvókájú turbó szórószer / Lance turbo cu diuza rotativa



Art.
Nr

DED882201

Szczotka płaska do myjki wysokociśnieniowej

Flat brush for high pressure washer / Щетка плоская для мойки высокого давления / Flachbürste für Hochdruckreiniger / Plochy kartáč pro vysokotlaký čistič / Plochá kefa do vysokotlakového čističa / Ploščias šepetys aukšto slėgio plovimo įrenginiui / Plakana suka augstspiediena mazgātājam / Cepillo plano para limpiadora de alta presión / Lapos kefe nagynyomású mosóhoz / Perie plată ptr. aparat de spălat cu înaltă presiune



Art.
Nr

DED882202

Szczotka obrotowa do myjki wysokociśnieniowej

Rotating brush for high pressure washer / Щетка вращающаяся для мойки высокого давления / Rotationsbürste für Hochdruckreiniger / Rotační kartáč pro vysokotlaký čistič / Rotačná kefa do vysokotlakového čističa / Besisukantis šepetys aukšto slėgio plovimo įrenginiui / Rotējoša suka augstspiediena mazgātājam / Cepillo giratorio para limpiadora de alta presión / Forgókefe nagynyomású mosóhoz / Perie rotativă ptr. aparat de spălat cu înaltă presiune



Art.
Nr

DED882203

Szczotka T-racer do tarasów do myjki wysokociśnieniowej

T-Racer for high pressure washer / Щетка T-racer для террас для мойки высокого давления / Terrassenreiniger T-Racer für Hochdruckreiniger / Kartáč T-racer na terasy pro vysokotlaký čistič / Kefa T-racer na terasy do vysokotlakového čističa „T-racer“ terasų šepetys aukšto slėgio plovimo įrenginiui / T-racer suka augstspiediena mazgātājam terases mazgāšanai / Cepillo T-racer para terrazas para limpiadora de alta presión / T-racer teraszmosó kefe nagynyomású mosóhoz / Perie T-racer ptr. terasă ptr. aparat de spălat cu înaltă presiune



Art.
Nr

DED882204

Pianownica 0,6l do myjki wysokociśnieniowej

Soap bottle 0,6l for high pressure washer / Пенегенератор 0,6 л для мойки высокого давления / Schaumkanone für Hochdruckreiniger / Vuvýječ pěny 0,6l pro vysokotlaký čistič / Napeňovacia dýza 0,6 l do vysokotlakového čističa 0,6 l putų purkštuvus aukšto slėgio plovimo įrenginiui / Putu veidošanas ierīce 0,6l augstspiediena mazgātājam / Generator de espuma 0,6 l para limpiadora de alta presión / Habosító 0,6 l nagynyomású mosóhoz / Spumegátor 0,6l ptr. aparat de spălat cu înaltă presiune



Art.
Nr

DED882205

Filtr wody do myjki wysokociśnieniowej

Water inlet filter for high pressure washer / Фильтр водяной для мойки высокого давления / Wasserfilter für Hochdruckreiniger / Vodní filtr pro vysokotlaký čistič / Vodný filter do vysokotlakového čističa / Vandens filtras aukšto slėgio plovimo įrenginiui / Ūdens filtrs augstspiediena mazgātājam / Adaptador para accesorios para limpiadora de alta presión / Vízszűrő nagynyomású mosóhoz / Filtru de apă ptr. aparat de spălat cu înaltă presiune



Art.
Nr

DED882206

Przełącznik do akcesoriów do myjki wysokociśnieniowej

Adapter for accessories of high pressure washer / Адаптер для принадлежностей для мойки высокого давления / Zwischenstück für Hochdruckreiniger-Zubehör / Přechodka k příslušenství pro vysokotlaký čistič / Adaptér na příslušenstvo do vysokotlakového čističa / Priedų adapteris aukšto slėgio plovimo įrenginiui / Aksešuāru pāreja augstspiediena mazgātājam / Fresadora de mesa para madera / Tartozék adapter nagynyomású mosóhoz / Adaptator ptr. accesorii ptr. aparat de spălat cu înaltă presiune

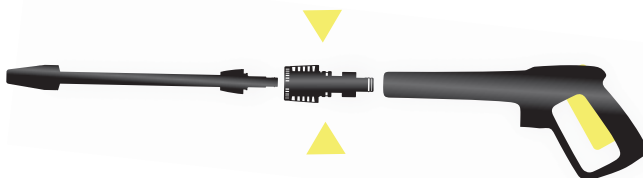

Art.
Nr

DED882207

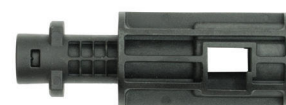

Adapter umożliwiający podłączenie akcesoriów Dedra do myjek Karcher
Adapter allowing to connect Dedra accessories to Karcher pressure washers



Szampion do mycia samochodów osobowych

Автомашпунь для легковых автомобилей / Shampoo zur Reinigung von PKW / Šampon na mytí osobních vozidel / Autošampón na osobné autá / Šampūnas lengvųjų automobilių plovimui / Šampūns vieglo automašīnu mazgāšanai / Champú para lavar coches particulares / Személygépköcsi mosó sampon / șampon de spălat auto



DED8823A1 1
DED8823A2 5



Piana aktywna preparat do mycia samochodów osobowych

Активная пена для мойки легковых автомобилей / Aktiver Schaum Mittel zur Reinigung von PKW / Aktivní pěna přípravek na mytí osobních automobilů / Aktivna pena pripravok na umývanie osobných áut / Aktyvios putas, preparatas lengvųjų automobilių plovimui / Aktīvas putas preparāts viegļu automašīnu mazgāšanai / Espuma activa, preparado para lavar coches / Aktiv habos autósampon / Spumă activă produs pentru spălat auto



DED8823A3 1
DED8823A35 5



Piana aktywna preparat do mycia samochodów ciężarowych

Активная пена для мойки грузовых автомобилей / Aktiver Schaum Mittel zur Reinigung von LKW / Aktivní pěna přípravek na mytí nákladních vozidel / Aktivna pena čistiaci prostriedok na nákladné autá / Aktyvios putas, preparatas sunkvežimčių plovimui / Aktīvas putas kravas automašīnu mazgāšanai / Espuma activa, preparado para lavar camiones / Aktiv hab, tehergépköcsi mosó készítmény / Spumă activă produs de spălat camioane



DED8823A4 1



Preparat myjący do kostki brukowej betonowej

Чистящее средство для бетонной брусчатки / Reinigungsmittel für Pflasterstein aus Beton / Mycí přípravek na betonové dlaždice / Čistiaci prostriedok na betónovú zámkovú dlažbu / Ploviklis betoninēms trinkelēms / Preparāts betona bruģu mazgāšanai / Preparado para limpiar adoquines de hormigón / Beton kockakő mosó készítmény / Soluție de curățat pavele de beton



DED8823A5 1
DED8823A55 5



Preparat do mycia tarasów gresowych lub kamiennych

Чистящее средство для керамогранитных или каменных террас / Reinigungsmittel für Terrassen aus Steinquart oder Stein / Přípravek na mytí kamenných nebo kameninových teras / Čistiaci prostriedok na gresové a kamenné terasy / Ploviklis akmens masēs arba akmens terasoms / Preparāts gresa vai akmens terases mazgāšanai / Preparado para limpiar terrazas de gres o piedra / Greslap vagy kő terasz mosó készítmény / Soluție de curățat terase gresie sau piatră



DED8823A6 1
DED8823A65 5



Preparat do mycia elewacji

Cleaning agent for facades / Fassadenreiniger / Přípravek na mytí fasády / Přípravok na umývanie fasád / Készítmény homlokzatok mosásához / Fasadų valiklis / Fasādes mazgāšanas līdzeklis / Preparat pentru spălarea fațadei / Средство для мытья фасадов



DED8823A7 1



Aktywna piana dwufazowa

Active two-phase foam / Zweiphasenschäum / Aktivní dvoufázová pěna / Aktivna dvojfázová pena / Kétfázisú aktív hab / Aktyvios dvifazės putas / Aktīvas divfāžu putas / Spumă activă cu două faze / Двухфазная активная пена



DED8823A8 2



Preparat do mycia silników

Product for cleaning engines / Motorreinigungsmittel / Přípravek na mytí motorů / Přípravok na umývanie motorov / Készítmény motorok mosásához / Variklio valiklis / Dzinēju mazgāšanas līdzeklis / Preparat pentru spălarea motoarelor / Средство для мытья двигателей



DED8823A9 1



Pompa zanurzeniowa do wody czystej i brudnej

Submersible pump / Погружной насос / Tauchpumpe / Ponorné čerpadlo
 Ponorné čerpadlo / Panardinamas siurblys / Legremdējамais sūkņis
 Bomba sumergible / Búvárszivattyú / Pompa sumersibila



5,1	1	DED8841	0,55	11000	7	7	35	1",5/4",3/2"

Pompa zanurzeniowa do wody czystej i brudnej

Submersible pump / Погружной насос / Tauchpumpe / Ponorné čerpadlo
 Ponorné čerpadlo / Panardinamas siurblys / Legremdējамais sūkņis
 Bomba sumergible / Búvárszivattyú



5,4	1	DED8843	0,9	14500	7	9	35	1",5/4",3/2"

Pompa zanurzeniowa do wody czystej i brudnej

Submersible pump / Погружной насос / Tauchpumpe / Ponorné čerpadlo
 Ponorné čerpadlo / Panardinamas siurblys / Legremdējамais sūkņis
 Bomba sumergible / Búvárszivattyú / Pompa sumersibila



5,2	4	DED8843M	0,9	15000	7	9	35	1",5/4",3/2"

Pompa zanurzeniowa do wody czystej i brudnej

Submersible pump / Погружной насос / Tauchpumpe / Ponorné čerpadlo
 Ponorné čerpadlo / Panardinamas siurblys / Legremdējамais sūkņis
 Bomba sumergible / Búvárszivattyú / Pompa sumersibila



6,7	4	DED8844	1	17000	7	10	35	1",5/4",3/2"

Pompa zanurzeniowa INOX do wody czystej i brudnej

Submersible pump / Погружной насос / Tauchpumpe / Ponorné čerpadlo
 Ponorné čerpadlo / Panardinamas siurblys / Legremdējамais sūkņis
 Bomba sumergible / Búvárszivattyú / Pompa sumersibila



STAL INOX

7,18	4	DED8846X	1	19500	7	10	35	1",5/4",3/2"

Pompa membranowa do wody czystej

Membrane pump / Membranpumpe / Membránové čerpadlo
 Membránové čerpadlo / Membránszivattyú / Membraninis siurblys
 Membrānu sūkņis / Pompa cu membrana / Мембранный насос



4,3	4	DED8851	0,3	1020	5	68	3/4"

Narzędzia ogrodowe

Gartenwerkzeuge / Садовые инструменты / Garden tools
Zahradní nářadí / Záhradné náradie / Sodo įrankiai
Dārza darbarīki / Kerti szerszámok / Unelte de grădină

26-30 **Sekatory i nożyce / Astschere, garten-/Heckenschere**
Двуручный секатор-сучкорез, ножницы для живой изгороди
Loppers and hedge shears / Zahradnické nůžky, nůžky na živý plot
Záhradné nožnice na konáre, nožnice na živý plot
Žirklinis šakų sekatorius, gyvatvorių žirklės / Šķērveida grieznis zariem, dzīvžoga šķēres / Metszőöllő ágakhoz, sövényolló / Secator pentru crengi, foarfeci pentru gard viu

31-34 **Łopaty, szpadle, widły / Schaufeln, spaten, grabegabel**
Лопаты, Заступы, Вилы / Shovels, spades, forks
Lopaty, rýče, vidle / Lopaty, rýle, vidly / Kastuvai, kastuvai, sakės / Lāpstas, šauras lāpstas, dakšas / Lapátok, ásók, villák / Lopeți, cazmale, furci

35-36 **Grabie, motyki / Rechen / Грабли / Rakes / Hrabě**
Hrable / Grėbliai / Grăbekji / Gereblye / Greble





Sekatory i nożyce / Astschere, garten-/Heckenschere / Двуручный секатор-сучкорез, ножницы для живой изгороди / Loppers and hedge shears / Zahradnické nůžky, nůžky na živý plot / Záhradné nožnice na konáre / Nožnice na živý plot / Žirklinis šakų sektorius, gyvatvorių žirklės / Šķērveida grieznes zariem, dzīvžoga šķēres Metszöölló ágakhoz, sövényölló / Secator pentru crengi, foarfeci pentru gard viu

Sekator nożycowy

Bypass garden pruner / Gartenschere / Zahradnické nůžky / Záhradné nožnice
Metszöölló / Žirklinis sektorius / Šķērveida grieznes / Secator / Cekator
Oksakäärid / Cekator / Sécateur ciseaux / Snoeischaar / Tijeras de podar



NOWOŚĆ

**Do żywych pędów
For live shoots**



0,27 6/60 80A001 200

Sekator nożycowy aluminiowy

Bypass garden pruner / Gartenschere / Zahradnické nůžky / Záhradné nožnice
Metszöölló / Žirklinis sektorius / Šķērveida grieznes / Secator / Cekator
Oksakäärid / Cekator / Sécateur ciseaux / Snoeischaar / Tijeras de podar



NOWOŚĆ

**Do żywych pędów
For live shoots**



0,33 6/48 80A002 200

Sekator kowadefkowy

Anvil pruner / Amboss-Baumschere / Kovadlinkové zahradnické nůžky / Pákové
záhradné nožnice / Üllös metszöölló / Sekatorius / Dārza šķēres - laktveida
Secator nicovaļā / Секатор с наковальной / Alasi-tüüpi oksakäärid / Секатор з
ковадлом / Sécateur à enclume / Snoeischaar aambeeld / Podadora de yunque



NOWOŚĆ

**Do suchych pędów
For dry shoots**



0,35 6/48 80A010 200

Sekator nożycowy do gałęzi typ BY-PASS

BY-PASS lopper / Astschere Typ BY-PASS / Zahradnické nůžky na větve typ
BY-PASS / Záhradné nožnice na konáre typu BY-PASS / BY-PASS típusú
metszöölló ágakhoz / Žirklinis šakų sektorius, tipas BY-PASS / Šķērveida
grieznes zariem, tips BY-PASS / Secator pentru crengi, tip BY-PASS
Двуручный секатор-сучкорез типа BY-PASS / Oksakäärid BY-PASS
Двуручний секатор для гілок типу BY-PASS / Sécateur ciseaux à branches type
BY-PASS / Takkenschaar BYPASS / Podadora de tijera tipo BY-PASS



NOWOŚĆ

**Do żywych
zielonych gałęzi
For live green
branches**



1,17 12 80A020 780



Sekator nożycowy do gałęzi typ BY-PASS

BY-PASS lopper / Astschere Typ BY-PASS / Zahradnické nůžky na větve typ BY-PASS / Záhradné nožnice na konáre typu BY-PASS / BY-PASS típusú metszőolló ágakhoz / Žirklinis šakų sekatorius, tipas BY-PASS / Šķērveida grieznes zariem, tips BY-PASS / Secator pentru crengi, tip BY-PASS Двуручный секатор-сучкорез типа BY-PASS / Oksakäärid BY-PASS Двуручний секатор для гілок типу BY-PASS / Sécateur ciseaux à branches type BY-PASS / Takkenschaar BYPASS / Podadora de tijera tipo BY-PASS



NOWOŚĆ

Do żywych zielonych gałęzi
For live green branches

POWŁOKA TEFLONOWA
TEFLON COATING

PRZEKŁADNIA
3x MOC POWER
GEAR



1,25 8 80A021 710

Sekator nożycowy do gałęzi typ BY-PASS

BY-PASS lopper / Astschere Typ BY-PASS / Zahradnické nůžky na větve typ BY-PASS / Záhradné nožnice na konáre typu BY-PASS / BY-PASS típusú metszőolló ágakhoz / Žirklinis šakų sekatorius, tipas BY-PASS / Šķērveida grieznes zariem, tips BY-PASS / Secator pentru crengi, tip BY-PASS Двуручный секатор-сучкорез типа BY-PASS / Oksakäärid BY-PASS Двуручний секатор для гілок типу BY-PASS / Sécateur ciseaux à branches type BY-PASS / Takkenschaar BYPASS / Podadora de tijera tipo BY-PASS



NOWOŚĆ

Do żywych zielonych gałęzi
For live green branches

Ramiona teleskopowe
Telescopic arms

POWŁOKA TEFLONOWA
TEFLON COATING

PRZEKŁADNIA
3x MOC POWER
GEAR



1,38 8 80A022 680-1040

Sekator kowadełkowy do gałęzi

Anvil lopper / Amboss-Baumschere für Äste / Kovadlinkové zahradnické nůžky na větve / Pákové záhradné nožnice na konáre / Üllös metszőolló ágakhoz / Šakų sekatorius / Dārza šķēres - laktveida, zariem / Secator nicovală pentru crengi Двуручный секатор-сучкорез с наковальной / Alasi-tüüri oksakäärid Двуручний секатор для гілок з ковадлом / Coupe-branches à enclume Takkenschaar aambeeld / Podadora de yunque para ramas



NOWOŚĆ

Do suchych gałęzi
For dry branches

POWŁOKA TEFLONOWA
TEFLON COATING

PRZEKŁADNIA
3x MOC POWER
GEAR

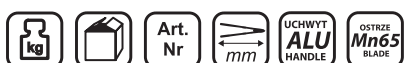

1,25 8 80A030 710

Sekator kowadełkowy do gałęzi

Anvil lopper / Amboss-Baumschere für Äste / Kovadlinkové zahradnické nůžky na větve / Pákové záhradné nožnice na konáre / Üllös metszőolló ágakhoz / Šakų sekatorius / Dārza šķēres - laktveida, zariem / Secator nicovală pentru crengi Двуручный секатор-сучкорез с наковальной / Alasi-tüüri oksakäärid Двуручний секатор для гілок з ковадлом / Coupe-branches à enclume Takkenschaar aambeeld / Podadora de yunque para ramas



NOWOŚĆ

Ramiona teleskopowe
Telescopic arms

Do suchych gałęzi
For dry branches

POWŁOKA TEFLONOWA
TEFLON COATING

PRZEKŁADNIA
3x MOC POWER
GEAR

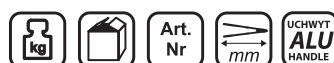

1,6 10 80A031 675-1025



Sekatory i nożyce / Astschere, garten-/Heckenschere / Двуручный секатор-сучкорез, ножницы для живой изгороди / Loppers and hedge shears / Zahradnické nůžky, nůžky na živý plot / Záhradné nožnice na konáre, nožnice na živý plot / Sövényolló / Gyvatvorių žirkklės / Dzīvžoga šķēres / Foarfeci pentru gard viu / Metszőolló ágakhoz, sövényolló / Secator pentru crengi, foarfeci pentru gard viu

Nożyce do żywopłotu

Hedge shears / Garten-/Heckenschere / Nůžky na živý plot / Nožnice na živý plot / Sövényolló / Gyvatvorių žirkklės / Dzīvžoga šķēres / Foarfeci pentru gard viu / Ножницы для живой изгороди / Hekikäärid / Ножиці для живоплоту / Cisaille à haie / Heggenschaar / Tijera para setos



NOWOŚĆ



0,92 12 80A041 620 220

Nożyce do żywopłotu

Hedge shears / Garten-/Heckenschere / Nůžky na živý plot / Nožnice na živý plot / Sövényolló / Gyvatvorių žirkklės / Dzīvžoga šķēres / Foarfeci pentru gard viu / Ножницы для живой изгороди / Hekikäärid / Ножиці для живоплоту / Cisaille à haie / Heggenschaar / Tijera para setos



NOWOŚĆ

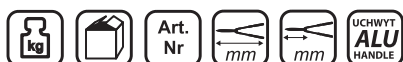

0,95 10 80A042 640 220

Nożyce do żywopłotu

Hedge shears / Garten-/Heckenschere / Nůžky na živý plot / Nožnice na živý plot / Sövényolló / Gyvatvorių žirkklės / Dzīvžoga šķēres / Foarfeci pentru gard viu / Ножницы для живой изгороди / Hekikäärid / Ножиці для живоплоту / Cisaille à haie / Heggenschaar / Tijera para setos



Ramiona teleskopowe
Telescopic arms

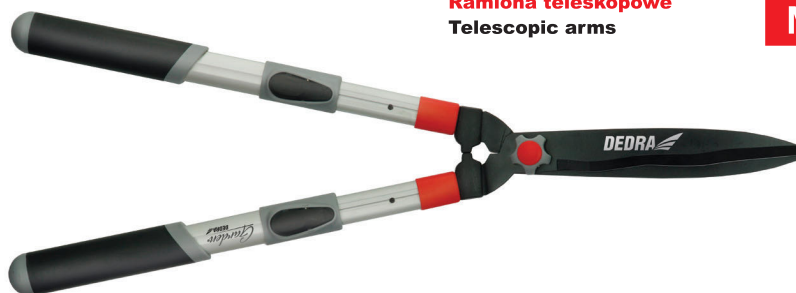

NOWOŚĆ

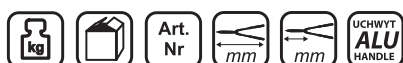

1,05 10 80A043 675-885 250



Piła ogrodowa do gałęzi

Folding garden saw / Gartensäge für Äste / Zahradnická pilka na větve / Záhradná píla na konáre / Kerti ágfűrész / Sodo šakų pjūklas / Dārza zāģis zariem / Fierăstrău de grădină pentru ramuri / Садовая ножовка для веток / Oksasaag / Ножівка для гілок / Scie élagage branches / Takkenzaag / Sierra de jardín para ramas



390
mm

NOWOŚĆ

OSTRZE
CHROMOWANE
CHROMED
BLADE

SKŁADANA
FOLDING

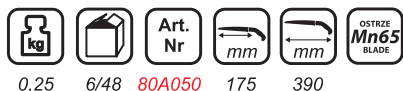

0,25 6/48 80A050 175 390

Piła ogrodowa do gałęzi

Folding garden saw / Gartensäge für Äste / Zahradnická pilka na větve / Záhradná píla na konáre / Kerti ágfűrész / Sodo šakų pjūklas / Dārza zāģis zariem / Fierăstrău de grădină pentru ramuri / Садовая ножовка для веток / Oksasaag / Ножівка для гілок / Scie élagage branches / Takkenzaag / Sierra de jardín para ramas



525
mm

NOWOŚĆ

OSTRZE
CHROMOWANE
CHROMED
BLADE

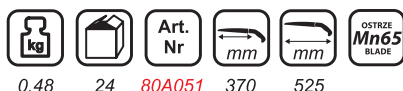

0,48 24 80A051 370 525

Piła kabląkowa

Bow saw / Bùgelseäge / Oblouková píla / Oblúková píla / Ívfűrész / Lankinis pjūklas / Loku zāģis / Fierăstrău cu coardă / Лучковая пила / Kaarsaag / Лучкова пила / Scie à archet / Beugelzaag / Sierra de arco



21"
530
mm

NOWOŚĆ

24"
600
mm

30"
760
mm



0,71 12 80A062 530
0,75 12 80A063 600
0,96 12 80A064 760



Sekatory i nożyce / Astschere, garten-/Heckenschere / Двуручный секатор-сучкорез, ножницы для живой изгороди / Loppers and hedge shears / Zahradnické nůžky, nůžky na živý plot / Záhradné nožnice na konáre, nožnice na živý plot / Žirklinis šakų sekatorius, gyvatvorių žirkklės / Šķērveida grieznes zariem, dzīvžoga šķēres / Metszőolló ágakhoz, sövényolló / Secator pentru crengi, foarfeci pentru gard viu

Brzeczoty do pily kabłąkowej

Blade for bow saw / Sägeblatt für Bügelsäge / Pilový list pro obloukovou pilu / Pilový list do oblúkovej píly / Fűrészlap ívfűrészhez / Lankinio pjūklė pjūklelis / Loku zāģa asmens / Lamă pentru fierăstrău cu coardă / Полотно для лучковой пилы / Kaarsae tera / Полотно для лучковой пилки / Lame à scie à archet / Reserve zaagblad voor beugelzaag / Hoja de sierra de arco

Do drewna mokrego
For wet wood

21"
530
mm

24"
600
mm

30"
760
mm

NOWOŚĆ



kg	mm	Art. Nr	HARTOWANE TEMPERED
0,05	240	80A072	530
0,05	240	80A073	600
0,06	240	80A074	760

Rekomendowane dla:
Recommended for:
Рекомендуется для:
Empfohlen für:

80A062
80A063
80A064

Łopatka wąska

Trowel narrow / Blumenkelle, schmal / Lopatka úzká / Úzka lopatka / Keskeny lapát / Siauras kastuvėlis / Šaurā lāpstiņa / Lopată îngustă / Узкая лопатка / Kitsas kühvel / Вузька лопатка / Déplantoir étroit / Plantschepje smal / Palita estrecha

NOWOŚĆ



kg	mm	Art. Nr
0,22	12/48	80A080

Łopatka szeroka

Trowel wide / Gärtnerspaten, breit / Lopatka široká / Široká lopatka / Széles lapát / Platus kastuvėlis / Plaša lāpstiņa / Lopată lată / Широкая лопатка / Lai kühvel / Широка лопатка / Déplantoir large / Plantschepje breed / Palita ancha

NOWOŚĆ



kg	mm	Art. Nr
0,22	12/48	80A081

Grabki

Hand rake / Harke / Hrabě / Hrabličky / Gereblye / Grėblys / Grābeklis / Greblă / Маленькие грабли / Reha / Мали грабли / Petit râteau / Handharkje / Rastrillo

NOWOŚĆ



kg	mm	Art. Nr
0,22	12/48	80A082



Szpadel ostry trzonek metalowy

Sharp spade with steel handle / Spaten scharf Metallstiel / Rýč ostrý, kovová násada / Ostrý rýl s kovovou násadou / Hegyes ásó fém nyél / Kastuvus, smailus, metalinis kotas / Asă lăpsta metăla spals / Cazma ascuțită coadă de metal / Лопата штыковая остроконечная с металлическим черенком



NOWOŚĆ



Szpadel prosty trzonek metalowy

Straight spade rounded steel handle / Spaten gerade Metallstiel / Rýč ostrý, kovová násada / Rovný rýl s kovovou násadou / Egyenes ásó fém nyél / Kastuvus, tiesus, metalinis kotas / Taisna lăpsta metăla spals / Cazma dreapă coadă de metal / Лопата штыковая прямая с металлическим черенком



NOWOŚĆ



Szpadel drenarski, trzonek metalowy

Drain spade with metal D-handle / Dränspaten, rohr / Rýč hranatý s násadou steel / Drenážny rýl s rúrkovou násadou / Árokásó lapát cső nyéllel / Drenažo kastuvus su vamzdiniu kotu / Drenăžas lăpsta uz metăla caurules / Cazmă drenaj cu coadă din metal / Лопата штыковая для канав на трубке



NOWOŚĆ



Łopata do piasku, trzonek metalowy

Sand shovel with metal shaft / Sandschaufel, metallrohr, pvc-griff / Lopata na písek s kovovou násadou, rukojeť pvc / Lopata na piesok s kovovou násadou a plastovou rukoväťou / Homok lapát fémcső nyéllel, pvc fogantyú / Kastuvus smėliui su metaliniu kotu, pvc rankena / Smilšu lăpsta uz metăla caurules, pvh rokturis / Lopată pentru nisip cu coadă din metal, mâner pvc / Лопата для песка на металлической трубке, ручка из ПВХ



NOWOŚĆ



Widły do kopania, trzonek metalowy

Digging forks with steel handle / Grabgabel, Metallstiel / Rycí vidle, kovová násada / Vidly na kopanie s kovovou násadou / Ásóvilla, fém nyél / Kasimo šakės, metalinis kotas / Rakšanas dakšas, metāla spals / Furci pentru săpat, coadă de metal / Вилы для копания с металлическим черенком



NOWOŚĆ



1,8 6 80B017 1220

Mini saperka, trzonek drewniany

Mini shovel wooden handle / Kleiner Pionierspaten Holzstiel / Mini skládací lopatka dřevěná násada / Mini krátka lopata, drevená násada / Mini ásó fa nyél / Mažas kastuvas, medinis kotas / Mini lāpstiņa koka rokturis / Mini-cazmă măner din lemn / Саперная мини-лопата, деревянная ручка



NOWOŚĆ



0,8 6 80C001 680



Szpadel ostry trzonek drewniany

Sharp spade with wooden handle / Spaten gerade Holzstiel / Rýč ostrý, dřevěná násada / Ostrý rýľ s drevenou násadou / Hegyes ásó fa nyél / Kastuvas, smailus, medinis kotas / Asā lāpsta koka spals / Cazma ascuțită coadă de lemn / Лопата штыковая острокопечная с деревянным черенком



NOWOŚĆ



1,5 6 80C003 1200

Szpadel prosty, krawędziowy trzonek drewniany

Straight spade with wooden handle / Spaten gerade Holzstiel / Rýč ostrý, dřevěná násada / Rovný rýľ s drevenou násadou / Egyenes ásó fa nyél / Kastuvas, tiesus, medinis kotas / Taisna lāpsta koka spals / Cazma dreapă coadă de lemn / Лопата штыковая прямая с деревянным черенком



NOWOŚĆ



1,3 6 80C007 1200



Szpadel drenarski, trzonek drewniany

Drain spade with wooden T-handle / Dränspaten, holzstiel / Rýč hranatý s dřevěnou násadou / Drenážny rýl s drevenou násadou / Árokásó lapát fanyéllal
Drenažo kastuvas su mediniu kotu / Drenāžas lāpsta uz koka kāta / Cazmă drenaj cu coadă din lemn / Лопата штыковая для канав с деревянным черенком

produkt polski



NOWOŚĆ



Łopata do piasku trzonek drewniany

Sandschaufel Holzstiel / Lopata na písek, dřevěná násada / Lopata na piesok s drevenou násadou / Homoklapát fa nyél / Kastuvas smėliui, medinis kotas
Smilšu lāpsta koka spals / Lopata pentru nisip coadă de metal / Лопата для песка с деревянным черенком



NOWOŚĆ



Łopata do piasku oprawna trzonek drewniany

Sand shovel with wooden shaft / Sandschaufel befestigt Holzgriff / Lopata na písek potažená plastem dřevěná násada / Lopata na piesok s drevenou vymeniteľnou násadou / Homok lapát fa nyéltre szerelve / Kastuvas smėliui, medinis kotas / Smilšu lāpsta apdarināšanai koka kāts / Lopată pentru nisip în cadrată coadă din lemn / Лопата для песка с оправкой деревянный черенок

produkt polski



NOWOŚĆ



Łopata węglowa trzonek drewniany, uchwyt metalowy Y

Coal shovel with wooden shaft, metal Y handle / Kohleschaufel III, Holzstiel, Metallgriff / Lopata na uhlí III dřevěná násada kovová rukojeť / Lopata na uhlie III s drevenou násadou a kovovou rukoväťou / Szenes lapát III fa nyél, fém fogantyú
Semtuvas anglims III, metinis kotas, metalinė rankena / Oglekļa lāpsta III koka kāts metāla y rokturis / Lopată carbon III coadă din lemn mâner din metal
Лопата для угля III с деревянным черенком, металлическая ручка типа Y

produkt polski



NOWOŚĆ



Widły gospodarcze, trzonek drewniany

4-tines pitchfork with wooden shaft / 4-zahn-gabel befestigt holzstiel / Vidle 4 zuby potažené dřevěná rukojeť / 4-zubé vidly s drevnou vymeniteľnou násadou / 4-ágú keretes villa, fa nyél / Šakės, 4 dantų, medinis kotas / 4 zuby dakšas / 4-рогие с оправкой, деревянный черенок

produkt polski



NOWOŚĆ



Widły do kopania, trzonek drewniany

Grabgabel, Holzstiel / Ryci vidle, dřevěná násada / Vidly na kopanie s drevnou násadou / Ásó villa, fa nyél / Kasimo šakės, medinis kotas / Rakšanas dakšas, koka spals / Furci pentru săpat, coadă de lemn / Вилы для копания с деревянным черенком



NOWOŚĆ



Grabie z drutu regulowane

Adjustable wire metal rake / Gartenharke, draht - reguliert / Hrabě drátěné - nastaviteľné / Drôtové hrable - nastaviteľné / Drót gerebkye - szabályozható / Vielinis grėblys - reguliuojamas / Stieplju grābeklis - regulējams / Greblă din sârmă - reglabil / Грабли веерные, регулируемые

produkt polski



NOWOŚĆ



Grabie wygięte, trzonek metalowy

16-tines reinforced rake with metal shaft, ergo / Gartenharke, holzstiel, 16 zähne, befestigt, gebogen / Hrabě s kovovou násadou 16 zubů vyztužené ohnuté / 14-zubé vyztužené hrable so zahnutou rúrkovou násadou / 16-fogas megerősítet gereblye csőnyéllel, hajlított / Grėblys su vamzdiniu kotu, 16 dantų, sustiprintas, lenktas / 16 zoby grābeklis uz caurules pastiprināts saliekts / greblă cu 16 dinți întărită coadă îndoită din metal / Грабли на трубке, 16 зубцов, усиленные, изогнутые

produkt polski



NOWOŚĆ





Grabie wzmacniane, trzonek drewniany

Rake with wooden shaft / Gartenharke befestigt, holzstiel / Hrábě vyztužené potažené plastem dřevěná rukojeť / Vyztužené hrable s drevenou násadou / Gereblye megerősített, fa nyélre szerelve / Grėblys sustiprintas, medinis kotas / Grėbeklis pastiprināts apd. koka kāts / Greblā cu coadā din lemn / Грабли усиленные, с оправкой, деревянный черенок

produkt polski



NOWOŚĆ

		Art. Nr		
1,1	5	80C051	1320	14
1,1	5	80C052	1320	16

Grabie do liści, trzonek drewniany

Rake with wooden shaft / Gartenharke, holzstiel / Hrábě s dřevěnou násadou / Hrable s drevenou násadou / Gereblye fa nyéllel / Grėblys su mediniu kotu / Grėbeklis uz koka kāta / Greblā cu coadā din lemn / Грабли с деревянным черенком

produkt polski



NOWOŚĆ

		Art. Nr	
1,1	5	80C053	1340

Haczka trzonek metalowy

Hoe with metal shaft / Hacke metallrohr / Motyka mała s kovovou násadou / Široká motyka s kovovou násadou / Kapa fémcső nyéllel / Kauptukas su metaliniu vamzdiniu kotu / Racējs uz metāla caurules / Sapā latā cu coadā din metal / Кетмень на металлической трубке

produkt polski



NOWOŚĆ

		Art. Nr		
0,94	5	80B070	1250	140

Motyka prosta z widełkami, trzonek metalowy

Combi hoe-fork with metal shaft / Gartenhaue gerade, rohr / Motyka rovná s vidličkou na trubce / Rovná motyka s hrotmi a rúrkovou násadou / Egyenes kapa villával cső nyéllel / Tiesus kauptukas-purentuvus su vamzdiniu kotu / Kaplis taisns ar dakšu uz caurules / Sāpāligā cu furcā dreaptā coadā din metal / Мотыга прямая с вилами на трубке

produkt polski



NOWOŚĆ

		Art. Nr	
0,92	5	80B071	1140

Tróźąb ogrodowy, trzonek metalowy

Garden cultivator with metal shaft / Grubber, rohr / Trojzubec zahradní s násadou
 Záhradný kyprič s troma hrotmi a rúrkovou násadou / Hárómágú kertivilla cső nyélel
 Purentuvus su vamzdiniu kotu / Dārza trijžuburis uz caurules / Cutivator cu trei dinți
 cu coadă din metal pentru grădină / Тризубец садовый на трубке

produkt polski

NOWOŚĆ



kg 5 Art. Nr 80B072 mm

Haczka, trzonek drewniany

Hoe with wooden shaft / Hacke befestigt / Motyka potażená plastem / Široká
 motyka s vymeniteľnou násadou / Kaosa szerelve / Kauptukas / Racējs
 apdarināts / Sapā latā īncadratā / Кетмень оправкой

produkt polski

NOWOŚĆ



kg 10 Art. Nr 80C070 mm mm

Motyka prosta z widełkami, trzonek drewniany

Combi hoe-fork with wooden shaft / Gartenhaue gerade mit gabel / Motyka rovná
 s vidličkou / Rovná motyka s hrotmi / Egyenes kapa villával / Tiesus kauptukas-
 purentuvus / Kaplis taisns ar dakšu / Sāpāligā cu furcă dreaptă / Мотыга прямая
 с вилами

produkt polski

NOWOŚĆ



kg 10 Art. Nr 80C071 mm

Tróźąb ogrodowy, trzonek drewniany

Garden cultivator with wooden shaft / Grubber, befestigt / Trojzubec zahradní
 potażený plastem / Záhradný kyprič s troma hrotmi a vymeniteľnou násadou
 Hárómágú kertivilla szerelve / Purentuvus / Dārza trijžuburis apdarināts
 Cutivator cu trei dinți īncadrat pentru grădină / Тризубец садовый с оправкой

produkt polski

NOWOŚĆ



kg 10 Art. Nr 80C072 mm



SKOMPLETUJ SWÓJ
WŁASNY ZESTAW
COMPLETE YOUR SET



SINGLE AKU
SAS+ALL
SOLUTION



WWW.SAS.DEDRA.PL

Wiertarko-wkrętarka akumulatorowa

Cordless drill / Akku-Bohr- und Eindrehrmaschine / Аккумуляторная дрель-шуруповерт / Aku vrtací šroubovák / Akumulátorový skrutkovač / Akumulatorinis suktuvas-gręžtuvas / Akumulatora urbjmašīna-skrūvgriezis / Akkumulátoros fúró csavarozó / Аккумуляторная дрель / asinā de gāurīt cu acumulator / Masina de infiletat cu acumulator



		Art. Nr	V	Nm	1/min				
1,4	10	DED7040	18	35	0-400/0-1100	2	10		

LED

Wiertarko-wkrętarka akumulatorowa

Cordless drill / Akku-Bohr- und Eindrehrmaschine / Аккумуляторная дрель-шуруповерт / Aku vrtací šroubovák / Akumulátorový skrutkovač / Akumulatorinis suktuvas-gręžtuvas / Akumulatora urbjmašīna-skrūvgriezis / Akkumulátoros fúró csavarozó / Аккумуляторная дрель / asinā de gāurīt cu acumulator



NOWOŚĆ

		Art. Nr	V	Nm	1/min						
2,3	10	DED7041	18	50	0-450/0-1750	2	13	32			

Wiertarko-wkrętarka akumulatorowa

Cordless drill / Akku-Bohr- und Eindrehrmaschine / Аккумуляторная дрель-шуруповерт / Aku vrtací šroubovák / Akumulátorový skrutkovač / Akumulatorinis suktuvas-gręžtuvas / Akumulatora urbjmašīna-skrūvgriezis / Akkumulátoros fúró csavarozó / Аккумуляторная дрель / asinā de gāurīt cu acumulator

NOWOŚĆ



UDAR IMPACT

		Art. Nr	V	Nm	1/min					
2,3	10	DED7042	18	50	0-450/0-1750	2	0-9000	13	32	

Wiertarko-wkrętarka akumulatorowa

Cordless drill / Akku-Bohr- und Eindrehrmaschine / Аккумуляторная дрель-шуруповерт / Aku vrtací šroubovák / Akumulátorový skrutkovač / Akumulatorinis suktuvas-gręžtuvas / Akumulatora urbjmašīna-skrūvgriezis / Akkumulátoros fúró csavarozó / Аккумуляторная дрель / asinā de gāurīt cu acumulator

NOWOŚĆ



SILNIK BEZ SZCZOTKOWY BRUSHLESS MOTOR

UDAR IMPACT

		Art. Nr	V	Nm	1/min						
2,3	10	DED7142	18	50	0-500/0-1800	2	0-9000	13	32		

Zakrętkarka udarowa akumulatorowa

Cordless impact driver / Akku-Schlagschrauber / Přiklepový šroubovák
Rázový uťahovák / Ütvecsavarozó / Smūginis suktuvas / Uzgriežņu trīciena skrūvgriezis / Mašina de înșurubat și deșurubat cu impact / Гайковерт ударный

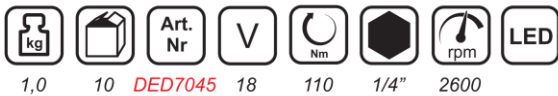

Klucz udarowy akumulatorowy

Akku-Schlagschrauber Akumulátorový uťahovák / Akumulátorový rázový kľúč
Akkumulátoros ütvecsavarozó / Smūginis veržliasukis, akumulatorinis
Akumulatora darbināma trīciena atslēga / Cheie impact cu acumulator
Ударный аккумуляторный гайковерт / Akutoitel löökvõti / Аккумуляторный ударный гайковерт / Clé à chocs sans fil / Accu slagmoersleutel
Llave de impacto a batería



NOWOŚĆ



Młot udarowo-obrotowy akumulatorowy

Cordless rotary hammer drill / Akku-Bohrhammer / Vrtacie kladivo / Vrtací kladivo
Dekopirfűrész / Siaurapjuklis / Figurzagis / Fierăstrău pendular / Лобзик
Masina de gaurit cu acumulator



Rekomendowany do pracy z akumulatorem
Recommended for use with the battery:

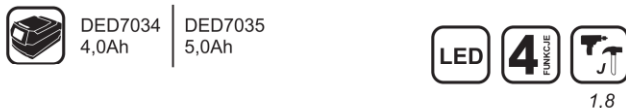

Szlifierka kątowna akumulatorowa

Cordless angle grinder / Akku-Winkelschleifer / Bruska uchlowá
Uhlová bruska / Sarokcsiszoló gép / Kampinis šlifukočlis / Lenka slipmašina
Masinā de șlefuit unghiulară / Polizor unghiular cu acumulator



Rekomendowany do pracy z akumulatorem
Recommended for use with the battery:



Szlifierka kątowa akumulatorowa

Cordless angle grinder / Akku-Winkelschleifer / Bruska uchłowa
Uhlová bruska / Sarokcsiszoló gép / Kampinis šlifukoqlis / Lenka slipmašina
Masinā de șlefuit unghiulară

NOWOŚĆ



Rekomendowany do pracy z akumulatorem
Recommended for use with the battery:



DED7034
4,0Ah

DED7035
5,0Ah



2,3 6 DED7051 18 8500 125 22,2

Mieszadło akumulatorowe 18V

Cordless mixer 18V / Akku-Rührwerk 18V / Akumulátorové míchadlo 18V
Aku miešadlo 18 V / Akkumulátoros keverőgép 18V / Akumulatorinis maišytuvas 18V / Akumulatora maisītājs 18V / Agitator cu acumulator 18V
Аккумуляторная мешалка 18 В

NOWOŚĆ



Rekomendowany do pracy z akumulatorem
Recommended for use with the battery:



DED7034
4,0Ah

DED7035
5,0Ah



7,8 2 DED7054 18 0-650 100

Zszywacz akumulatorowy 2 w 1

Cordless stapler 2 in 1 / Стрелпеп 2 в 1 / Akku-Tacker 2 in 1 / Sešivačka 2 v 1
Sponkovačka 2 v 1 / Kabiamušis „du viename“ / Ātršuvējs „divi vienā“
Grapadora 2 en 1 / Tűzőgép 2 in 1 / Capsator 2 in 1



Dostępne w sprzedaży:
Available for sale:

ZSZYWKI / STAPLES:

A536116 (5,7 X 16 MM)
A536118 (5,7 X 18 MM)
A536120 (5,7 X 20 MM)
A536121 (5,7 X 21 MM)
A536125 (5,7 X 25 MM)

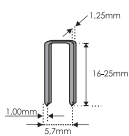

GWOŹDZIE / NAILS:

A536015 (15 MM)
A536020 (20 MM)
A536025 (25 MM)
A536030 (30 MM)

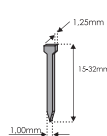

TYPE
90

TYPE
SPANSAKI
GA18

TYPE
300 F



2,9 4 DED7055 18

Wyciskacz do silikonu akumulatorowy 18V

Cordless caulking gun 18V / Akku-Kartuschenpistole 18V / Akumulátorová vytlačovací pištoľ na silikon 18V / Aku vytlačacia pištoľ 18 V / Akkumulátoros szilikon kinyomó 18V / Akumulatorinis silikono spaustuvas 18V / Akumulatora silikona izspiedējs 18V / Pistol silicon cu acumulator 18V / Аккумуляторный пистолет для герметика 18 В

NOWOŚĆ



• Mechanizm automatycznego cofania tłoka
Automatic glue return function

2000N

Siła nacisku tłoka

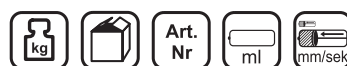

2,1 6 DED7056 300 0,8-8

Agregat do malowania natryskowego akumulatorowy 18V

Cordless spray gun 18V / Akku-Farbsprühpistole 18V / Akumulátorová strikací pistole 18V / Aku striekacia pištoľ 18V / Akumulátoros festékszór pisztoly 18V / Akumulátorinis dažymo pistoletas 18V / Akumulatora krāsošanas pistole 18V / Pistol pentru vopsit cu acumulator 18V / Аккумуляторный краскопульт 18V



NOWOŚĆ



Rekomendowany do pracy z akumulatorem
Recommended for use with the battery:

DED7034 4,0Ah | DED7035 5,0Ah

2,8 3 DED7057 2,5 0,7 900 60

Akcesoria dostępne w sprzedaży do DED7057

Available accessories / Доступные аксессуары / Verfügbares Zubehör

Dysza / Nozzle		
	DED70571 2	
Dysza / Nozzle		
	DED70572 2,5	
Filtr gąbkowy Sponge filter		
	DED70573	
Zbiornik plastikowy Plastic tank		
	DED70574	
Korek zbiornika Paint filler cup		
	DED70575	
Kubek pomiaru gęstości farby Viscosity cup		
	DED70576	
Pistolet / Gun		
	DED70577	

Opalarka akumulatorowa 18V

Cordless heat gun 18V / Akku-Heißluftgebläse 18V / Akumulátorová opalovací pistole 18V / Aku teplovzdušná pištoľ 18V / Akumulátoros hőlégtűvő 18V / Akumulátorinis karšto oro pistoletas 18V / Akumulatora apdedzinātājs 18V / Pistol aer cald cu acumulator 18V / Аккумуляторный термофен 18V



NOWOŚĆ



Rekomendowany do pracy z akumulatorem
Recommended for use with the battery:

DED7034 4,0Ah | DED7035 5,0Ah

0,9 8 DED7058 550 200

Multinarzędzie akumulatorowe

Cordless multitool / Akku-Multifunktionswerkzeug / Akumulátorové multináradí / Akumulátorové multináradie / Akumulátoros multifunkciós szerszám / Akumulátorinis multi įrankis / Akumulatora daudzfunkciju darbarīks / Multi unealtă cu acumulator / Аккумуляторный мультиинструмент

Dodatkowe akcesoria w zestawie:
Additional accessories included in set:



1,2 10 DED7059 18 11000-21000

Akcesoria dostępne w sprzedaży do DED7059

Available accessories / Доступные аксессуары / Verfügbares Zubehör

Głowica trójkątna

Triangular sanding pad / Delta-Schleifplatte / Brusná deska delta
Trojuholniková hlava / Brusná deska delta / Háromszög alakú / Трикутний головка / Trijstūrveida galviņa / Cap triunghiula / Треугольная головка



Art.
Nr

DED70596A

Papiery ściernie trójkątne

Schleifdreiecke / Треугольные листы наждачной бумаги / Sanding triangles
Brusny papír delta / Trojuholnikové brúsne papiere / Trikampiai šlifavimo popieriai / Smilšpapīra trijstūrveida loksnes / Háromszög alakú csiszoló lap
Foi abrazive șmirghel triunghiulare Kolmnurksed lihvpaper / Трикутні листи наждачного паперу / Carotă diamantă Vacuum brazed



Art.
Nr



DED705970 40
DED705971 60
DED705972 80
DED705973 100
DED705974 120

Wyrzynarka akumulatorowa

Cordless jig saw / Лобзик / Akku-Stichsäge / Kmitací pila / Priamočiara pila
Siurapjuklis / Figurzagis / Sierra de calar / Dekopirfűrész / Fierāstrāu pendular



Dostępne w sprzedaży:
Available for sale:
DED79652 / Brzeszczot do metalu
Blades for steel
DED79651 / Brzeszczot do drewna
Blades for wood

W zestawie / In set:
Brzeszczot do drewna / Blades for wood



		Art. Nr	V	↑↓ 1/min	↑↓ mm				
2,3	8	DED7060 DED79651 DED79652	18	0-2300	25	65	80	8	2
								6	2

Akcesoria dostępne w sprzedaży do DED7059

Available accessories / Доступные аксессуары / Verfügbares Zubehör

Tarcza półokrągła do drewna / Segmented cut blade for ceramics

Art.
Nr

DED79451A



Brzeszczot do ceramiki Plunge cut blade for ceramics

Art.
Nr

DED79452A



Brzeszczot do drewna Plunge cut blade for wood

Art.
Nr

DED79453A



Brzeszczot do metalu Plunge cut blade for metal

Art.
Nr

DED79454A



Skrobak Scraper blade

Art.
Nr

DED79455A

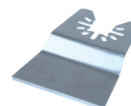

Piła szablasta akumulatorowa

Cordless reciprocating saw / Akku-Säbelsäge / Akumulátorová šavlová pila
Akumulátorová chvostová pila / Akumulátoros szablayafűrész / Akumulatorinis tiesinis pjūklas / Akumulatora zobenzāģis / Ferāstrāu tip sabie cu acumulator
Аккумуляторная сабельная пила



W zestawie / In set:
Brzeszczot do drewna / Blades for wood



	Art. Nr	kW	V	↑↓ 1/min	↑↓ mm				
4	DED7061	0,71	18	0-2800	25,4	5	20	40	40

Szlifyerka mimośrókowa akumulatorowa

Cordless rotary sander / Akku-Exzenterschleifer / Akumulátorová excentrická bruska / Akumulátorová excentrická brúška / Akkumulátoros excentersziszóló Akumulatorinis ekscentrinis šliuoklis / Akumulatora ekscentra slīpmašīna Şlefuitor cu rotație excentrică aleatoare cu acumulator / Эксцентриковая аккумуляторная шлифовальная машина



1,1 10 **DED7062** 18 125 6000/8500/11000



Szlifyerka delta akumulatorowa

Cordless mouse sander / Akku-Deltaschleifer / Akumulátorová delta bruska Akumulátorová delta brúška / Akkumulátoros deltacsiszóló / Akumulatorinis šliuoklis delta / Akumulatora delta slīpmašīna / Şlefuitor delta cu acumulator Шлифовальная аккумуляторная машина дельта



1,0 10 **DED7063** 18 135x135x93 12000

Pilarka tarczowa akumulatorowa

Akku-Blattsäge / Akumulátorová kotoučová pila / Akumulátorová kotúčová pila Akkumulátoros körfűrész / Diskinis pjūklas, akumulatorinis / Akumulatora darbināms ripzāģis / Ferestrău circular cu acumulator / Дисковая аккумуляторная пила / Akutoitel ketassaag / Аккумуляторна дискова пила / Scie circulaire sans fil Accu cirkelzaag / Sierra circular a batería

NOWOŚĆ



W zestawie / In set:

Tarcza do drewna 165 mm
Saw blade for wood 165 mm

Prowadnica równoległa
Parallel guide

Klucz imbusowy
Allen key

Rekomendowany do pracy z akumulatorem
Recommended for use with the battery:

DED7034 4.0Ah | **DED7035** 5.0Ah

2,2 2 **DED7064** 18 20 3800 165 55 40

Akumulatorowa pilarka ukosowa

Cordless mitre saw / Akku-Gehrungssäge / Akumulátorová pokosová pila Aku pokosová pila / Akumulatorinis skersinio pjovimo pjūklas / Akumulatora skērszāģis / Akkumulátoros gérvágó fűrész / Ferestrău pentru tăiere oblică Аккумуляторный диагональная пила

NOWOŚĆ

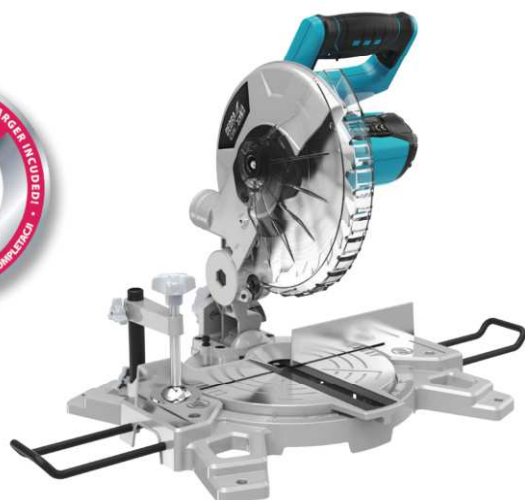

6 10 **DED7065** 210 30 18 120x55 120x30 45

Odkurzacz akumulatorowy

Akku-Staubsauger / Akumulátorový vysavač / Akumulátorový vysávač / Akumulátoros porszívó / Dulkių siurblys, akumulatorinis / Akumulatora darbināms putekļsūcējs / Aspirator cu acumulator / Аккумуляторный пылесос / Aku-tolmuimeja / Аккумуляторный пылесос / Aspirateur sans fil / Accu stofzuiger / Aspiradora a batería

NOWOŚĆ



Dmucha/odkurzacz akumulatorowy

Gebälse/Akku-Staubsauger / Dmychadlo/akumulátorový vysavač / Akumulátorové dúchadlo/vysávač / Akumulátoros légfúvó/porszívó / Pūstuvās / dulkių siurblys, akumulatorinis / Akumulatora darbināms ventilators / putekļsūcējs / Sufianta/aspirator cu acumulator / Воздуходувка/пылесос с батарейным питанием / Akutoitel puhur/tolmuimeja / Аккумуляторна повітродувка/пилосос / Soufflerie/aspirateur sans fil / Accu blazer/stofzuiger / Soplador / aspirador a batería

NOWOŚĆ

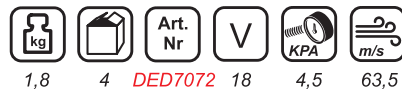

Kompresor powietrza akumulatorowy

Akku-Luftkompressor / Akumulátorový vzduchový kompresor / Akumulátorový vzduchový kompresor / Akumulátoros levegőkompreszor / Oro kompresorius, akumulatorinis / Akumulatora darbināms gaisa kompresors / Compresor de aer fără acumulator / Аккумуляторный воздушный компрессор / Akutoitel õhukompresor / Аккумуляторный повітряний компрессор / Compresseur d'air sans fil / Persluchtcompressor / Compresor de aire a batería

NOWOŚĆ



Lampa warsztatowa akumulatorowa

Cordless LED working light / Akku-Werkstattlampe / Akumulátorová dielenská lampa / Akumulátorová dielenská lampa / Akumulátoros műhelylámpa / Akumulatorinė dirbtuvių lempa / Akumulatora darbnīcas lampa / Lampa de atelier cu acumulator / Аккумуляторная переносная лампа

Aluminiowa obudowa / Alu body

COB LED



Wentylator akumulatorowy 18V

Cordless fan / Akku-Lüfter 18V / Akumulátorový ventilátor 18V / Aku ventilátor 18 V / Akkumulátoros ventilátor 18V / Akumulátoriaus ventiliatorius 18V / Akumulatora ventilators 18V / Ventilator cu acumulator 18V / Аккумуляторный вентилятор 18 В



NOWOŚĆ



Odkurzacz akumulatorowy

Akku-Staubsauger / Akumulátorový vysavač / Akumulátorový vysávač / Akkumulátoros porszívó / Dulkių siurblys, akumulatorinis / Akumulatora darbināms putekļsūcējs / Aspirator cu acumulator / Аккумуляторный пылесос / Aku-toolmuimeja / Аккумуляторный пылесос / Aspirateur sans fil / Accu stofzuiger / Aspiradora a batería



NOWOŚĆ



Do odkurzania na sucho i mokro
Dry and wet cleaning



Rekomendowany do pracy z akumulatorem
Recommended for use with the battery:



DED7034 4,0Ah
DED7035 5,0Ah

Podkaszarka akumulatorowa

Cordless grass trimmer / Rasentrimmer / Vyžinač trávy / Vyžinač / Fűszegélynyíró / Žolijapjové-trimeris / Záles trimmeris / Casitoare de gazon / Аккумуляторная газонокосилка

Żyłka do podkaszarki

Cutting line for grass trimmer / Rasentrimmerfaden / Struna pro vyžinač / Lanko náhradné / Vágószin / fűszegélynyíróhoz / Valas žolijapjovej / Struna pro vyžinač / Струна для газонокосилки



DED70901



Kosa/podkaszarka akumulatorowa bezszczotkowa

Brushless grass trimmer/brush cutter / Akku-Sense/Akku-Rasentrimmer mit bürstenlosem / Motor křovinořez/akumulátorový bezkartáčový vyžinač / bezuhlíkový akumulátorový křovinorez / akkumulátoros szénkefe nélküli kasza/szegélynyíró / Žolijapjové / trimeris, akumulatorinė, bešepetėlinis variklis / bezsuku akumulatora izkaps / trimmeris / Motocoasă/mașina de tuns cu acumulator fără peri / kosa/trimmer аккумуляторный бесщеточный

W zestawie / In set: Wymienna głowica tnąca żyłką lub tarcza 3T
Replaceable cutting head with cutting line or 3T blade

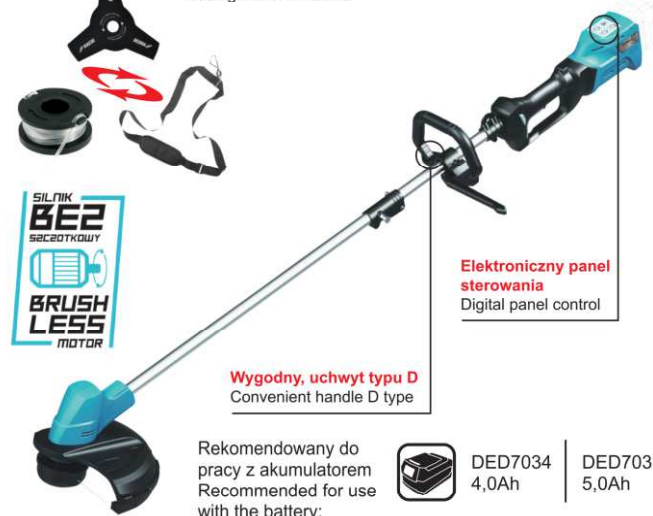

DED7034 4,0Ah | DED7035 5,0Ah

Nożyce do żywopłotu

Hedge trimmer / Heckenschere / Nůžky na živý plot / Nožnice na živý plot
 Sövényvágó olló / Gyvatvoriq žirkłs / Šķēres dzīvžogiem / Foarfece de tuns garduri vii / Ножницы для живой изгороди
 Hekikäärid / Ножици для живоплоту / Cisaille à haie / Heggenschaar / Tijeras de setos

Ostrza wycinane laserowo
 Laser cutting blades

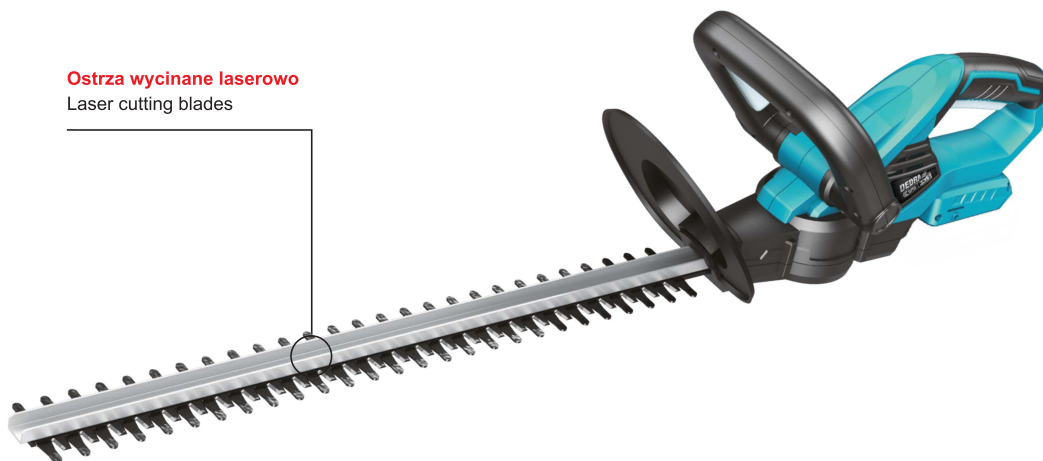

NOWOŚĆ

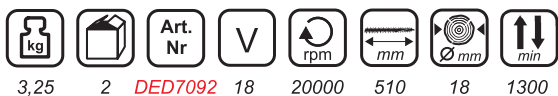

Dmuchawa do liści

Blower / Laubgebläse / Foucač listí / Dúchadlo na listy / Levélfúvó / Lapų pūstuvus
 Lapu pūtējs / Aspirator pentru frunze / Воздуходувка / Leherpuhur / Повітродувка
 Souffleur de feuilles / Bladblazer / Soplador de hojas

NOWOŚĆ



Piła łańcuchowa akumulatorowa

Cordless chain saw 18V Oregon / Akku-Kettensäge / Akumulátorová řetězová pila / Akumulátorová reťazová pila / Akkumulátoros láncfűrész / Grandininis pjūklas, akumulatorinis / Akumulatora ķēdes zāģis / Fierāstrāu cu lanț și cu acumulator / пила цепная аккумуляторная



NOWOŚĆ



91 **OREGON**

Prowadnica i łańcuch marki Oregon
Oregon bar and chain



Profil ściętego dłuta
Cut chisel profile



Rekomendowany do pracy z akumulatorem
Recommended for use with the battery:



DED7034
4,0Ah

DED7035
5,0Ah

Piła łańcuchowa akumulatorowa

Cordless chain saw 18V Oregon / Akku-Kettensäge / Akumulátorová řetězová pila / Akumulátorová reťazová pila / Akkumulátoros láncfűrész / Grandininis pjūklas, akumulatorinis / Akumulatora ķēdes zāģis / Fierāstrāu cu lanț și cu acumulator / пила цепная аккумуляторная



NOWOŚĆ



90 **OREGON**
MICRO-LITE

Prowadnica i łańcuch marki Oregon
Oregon bar and chain



Profil ściętego dłuta
Cut chisel profile



Rekomendowany do pracy z akumulatorem
Recommended for use with the battery:



DED7034
4,0Ah

DED7035
5,0Ah

Kosiarka bezszczotkowa

Brushless lawn mower / Rasenmäher mit bürstenlosem Motor / Bezkartáčová sekačka / Bezuhlíková kosačka / Szénkefe nélküli fűnyíró / Vejapjovė, bešepetėlinis variklis / Beszuku plāvėjs / Motocoasá fāra peri / Косилка бесщеточная

NOWOŚĆ

Kosz siatkowy z pokrywą z tworzywa sztucznego
Textile grass catcher with plastic cover

Centralna 5 pozycyjna regulacja
5 pos. cutting height



Rekomendowany do pracy z akumulatorem
Recommended for use with the battery:



Kosiarka bezszczotkowa

Brushless lawn mower / Rasenmäher mit bürstenlosem Motor / Bezkartáčová sekačka / Bezuhlíková kosačka / Szénkefe nélküli fűnyíró / Vejapjovė, bešepetėlinis variklis / Beszuku plāvėjs / Motocoasá fāra peri / Косилка бесщеточная

2x18V

NOWOŚĆ

Kosz siatkowy z pokrywą z tworzywa sztucznego
Textile grass catcher with plastic cover

Centralna 6 pozycyjna regulacja
6 pos. cutting height



Rekomendowany do pracy z akumulatorem
Recommended for use with the battery:



Akumulator LI-ION 18V

Battery / Ersatzakku / Akumulátor / Náhradná batéria / akkumulátor
Akumulatorius / Akumulators / acumulator



Akumulator LI-ION 18V

Battery / Ersatzakku / Akumulátor / Náhradná batéria / akkumulátor
Akumulatorius / Akumulators / acumulator



Akumulator LI-ION 18V

Battery / Ersatzakku / Akumulátor / Náhradná batéria / akkumulátor
Akumulatorius / Akumulators / acumulator



Ładowarka

Recharger / Ladegerät / Nabíječka / Náhradná nabíjačka / töltő
řkroviklis / lādēšanas adapteris / Īncarcator lent / Incarcator



Szybka Ładowarka - SMART

Schnell-Ladegerät - SMART / Rychlonabíječka - SMART / Rýchla nabíjačka
- SMART / Gyorstöltő - SMART / Greitas įkroviklis - SMART / Ātrais lādētājs -
SMART / Încărcătoare rapidă - SMART / Устройство зарядное быстрого
заряда - SMART / Kiirlaadija SMART / Швидкий зарядний пристрій - SMART
Chargeur rapide - SMART / Snellader - SMART / Cargador rápido - SMART

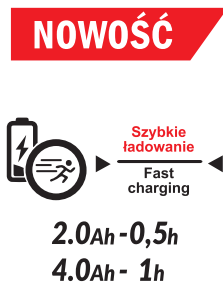

Torba Polyester 600D 16"

Tool bag / Werkzeugtasche / Brašna na náradie / Taška na náradie
Négyzetes taska / Krepšys įrankiams / Instrumentu soma / Geanta pentru
Geanta scule



Elektronarzędzia przenośne

Tragbares Elektrowerkzeug / Переносный электроинструмент
Portable power tools / Přenosné elektronářadí / Prenosné elektronástroje
Nešiojamieji elektriniai įrankiai / Portatīvas elektroierīces
Hordozható / villamos szerszámok / Uelette electrice portabile

Przecinarki do glazury / Glasurtrennmaschine
Разрезной станок для плитки / Electric tile cutting machine / Rezačka na obklady Rezačka obkladov
Plytelių pjovimo staklės / Flīzes griezējs / Csempevágó
Masina electrica de debitat plac (faianta/gresie)

Pilarki do drewna / Holz-Sägemaschine / Пила по дереву
Circular table saw / Kotoučová pila na dřevo / Pila na drevo
Medžio pjovimo staklės / Koksnes griezējs / Fafűrész
Ferástráu circular cu masă

Obróbka drewna / Holzbearbeitung
Деревообработка / woodworking / Dřevozpracující
Drevoobrábanie / Medienos / Kokapstrāde
Famegmunkálás / Prelucrarea lemnului

Warsztatowe / Werkzeugmaschinen / Мастерские
Workshop machines / Stroje pro dílnu / Stroje pre dielňu / Dirbtuvių įranga / Darbnīca iekārtas
Műhely berendezések / Masini de atelier

Wiertnice do betonu / Beton-Bohranlage / Установки алмазного бурения / Core drilling rig for concrete / Stojanová vrtačka na betón / Vřtačka stojanová do betónu / Betono gręžtuvas / Betona urbjmašina / Beton fűrőtorony / Maşini de găurit pentru beton

Zespoły prądowłrcze / Stromerzeugungsaggregate
Генераторы / Diesel generators / Elektrické agregáty
Elektrogenerátory / Elektros generatoriai / Ğeneratoragregāti
Áramfejlesztők / Grupuri electrogene / Generatoare



Przecinarka do płytek glazurniczych z tarczą diamentową

Electric tilecutting machine with diamond disc / Машина с алмазным диском для резки плитки / Fliesenschneidmaschine mit / Diamantscheibe / Řezačka obkladu
 Rezačka obkladu / Elektrinės plytelių pjovimo staklės / Flīzes griežējs / Cortador de azulejos / Burkolólap vágó / Masinā de taiat faiantā si gresie



Przecinarka do płytek glazurniczych z tarczą diamentową

Electric tilecutting machine with diamond disc / Машина с алмазным диском для резки плитки / Fliesenschneidmaschine mit / Diamantscheibe / Řezačka obkladu
 Rezačka obkladu / Elektrinės plytelių pjovimo staklės / Flīzes griežējs / Cortador de azulejos / Burkolólap vágó / Masinā de taiat faiantā si gresie

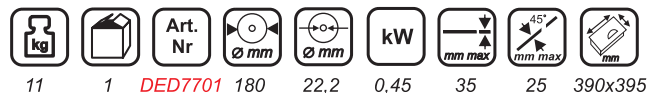
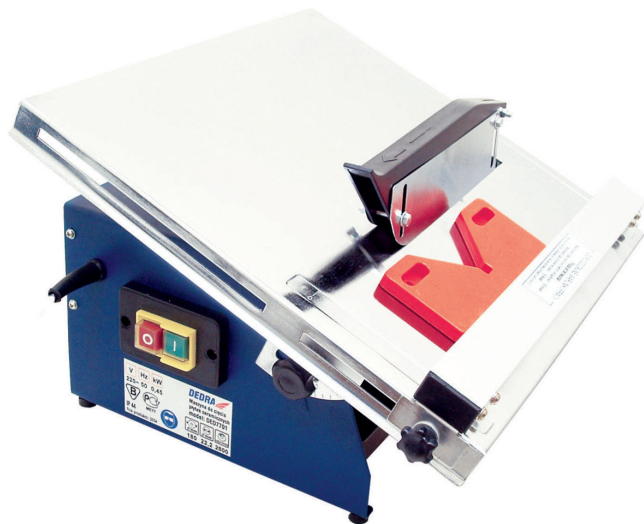

Przecinarka do płytek glazurniczych z tarczą diamentową

Electric tilecutting machine with diamond disc / Машина с алмазным диском для резки плитки / Fliesenschneidmaschine mit / Diamantscheibe / Řezačka obkladu
 Rezačka obkladu / Elektrinės plytelių pjovimo staklės / Flīzes griežējs / Cortador de azulejos / Burkolólap vágó / Masinā de taiat faiantā si gresie



Przecinarka do płytek glazurniczych z przesuwną głowicą tnącą

Electric tile cutting machine with sliding cutting head / Машина для резки плитки с передвижной отрезной головкой / Radial-Fliesenschneidmaschine mit
 Diamantscheibe / Řezačka obkladu posuvná hlavice / Rezačka obkladu s rez. hlavou
 Elektrinės plytelių pjovimo staklės / Flīzes griežējs ar pārvietojamu griešanas galviju
 Cortador para cerámica y piedra / Burkolólap vágó eltolható vágófejfel
 Masinā de taiat faiantā si gresie electrica

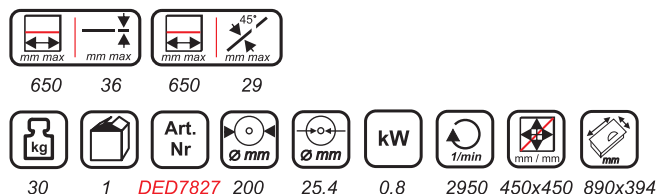

Przecinarka do płytek glazurniczych z przesuwą głowicą tnącą

Electric tile cutting machine with sliding cutting head / Машина для резки плитки с передвижной отрезной головкой / Radial-Fliesenschneidmaschine mit Diamantscheibe / Řezačka obkladu posuvná hlavice / Rezačka obkladu s rez. hlavou
 Elektrinės plytelių pjovimo staklės / Flīzes griezējs ar pārvietojamu griešanas galviņu
 Cortador para cerámica y piedra / Burkolólap vágó eltolható vágófejfel
 Masinã de taiat faiantã si gresie electrica



750	36	750	29						
30	1	DED7828	200	25,4	0,8	2950	530x530	990x394	

Przecinarka do płytek glazurniczych z przesuwą głowicą tnącą

Electric tile cutting machine with sliding cutting head / Машина для резки плитки с передвижной отрезной головкой / Radial-Fliesenschneidmaschine mit Diamantscheibe / Řezačka obkladu posuvná hlavice / Rezačka obkladu s rez. hlavou
 Elektrinės plytelių pjovimo staklės / Flīzes griezējs ar pārvietojamu griešanas galviņu
 Cortador para cerámica y piedra / Burkolólap vágó eltolható vágófejfel
 Masinã de taiat faiantã si gresie electrica



900	40	930	12	900	38	45			
32	1	DED7831	230	25,4	0,8	2950	655x655	1170x394	

Przecinarka do płytek glazurniczych z przesuwą głowicą tnącą

Electric tile cutting machine with sliding cutting head / Машина для резки плитки с передвижной отрезной головкой / Radial-Fliesenschneidmaschine mit Diamantscheibe / Řezačka obkladu posuvná hlavice / Rezačka obkladu s rez. hlavou
 Elektrinės plytelių pjovimo staklės / Flīzes griezējs ar pārvietojamu griešanas galviņu
 Cortador para cerámica y piedra / Burkolólap vágó eltolható vágófejfel
 Masinã de taiat faiantã si gresie electrica



1020	38	870	60	1020	25	870	38		
55	1	DED7824	250	25,4	1,1	720x720	1060x630		

Przecinarka do materiałów ceramicznych i kamienia z tarczą diamentową

Trennmaschine für keramische Werkstoffe / Разрезной станок для керамических материалов и камня / Cutting machine for ceramic and stone / Řezačka na keramické materiály a kamen / Rezačka na obklady, dlažby a kameň
 Keraminių medžiagų ir akmens pjovimo staklės / Elektriskais flīžu griezējs / Csempe- és kővágó gép
 Mașina de taiat plăci ceramice și piatră / Lõikur keraamiliste materjalidele ja kivile
 Розрізний станок для керамічних матеріалів / Coupeuse de matériaux céramiques et pierre / Zaagmachine voor keramiek en steen / Cortadora para materiales cerámicos y piedra / Mașina de taiat plăci ceramice și piatră



60	38	471x435							
40	1	DED7823	250	25,4	1,65	4000	610	88	

Pilarka do drewna z tarczą z węglikiem

Circular table saw with tungsten carbide tipped disc / Настольная циркулярная пила
Holzkreissäge mit HM-Sägeblatt / Pila na drevo stolní / Pila kotúčová stolová
Pjovimo staklės medžiui / Galda griežējs koksnei / Sierra de mesa / Asztali fűrész
Fierastráu circular de masă



		Art. Nr			kW			
10,5	1	DED7736	200	16	0,6	45	500x335	

Pilarka stołowa do drewna z tarczą z węglikiem spiekany

Circular table saw with tungsten carbide tipped disc / Настольная циркулярная пила
Holzkreissäge mit HM-Sägeblatt / Pila na drevo stolní / Pila kotúčová stolová
Pjovimo staklės medžiui / Galda griežējs koksnei / Sierra de mesa / Asztali fűrész
Fierastráu circular



		Art. Nr			kW			
23	1	DED7754	254	30	2,0	87	45	630x546 2x630x190 540x250

Pilarka do drewna

Table saw / Пила настольная / Tischságemaschine / Stolní kotoučová pila
Stolová pila / Stalínēs pjovimo staklēs / Galda griežējs / Asztali fűrész
Fierastráu circular cu masa



		Art. Nr			kW			
52	1	DED7726	315	30	2,2	83	45	800x550 +800x400

Pilarka stołowa do drewna z tarczą z węglikiem spiekany

Table saw / Циркулярная пила / Tischsäge / Pila na drevo stolní / Pila kotúčová
stolová / Pjovimo staklės medžiui / Galda griežējs koksnei / Sierra de mesa
Asztali fűrész / Fierastráu circular cu masă



		Art. Nr			kW			
52	1	DED7728	315	30	2,5	82	58	800x550 +2x(800x400)

Pilarka stołowa do drewna z tarczą z węglikiem spiekanym

Table saw / Циркулярная пила / Tischsäge / Pila na dřevo stolní / Pila kotúčová stolová / Pjovimo staklės medžiui / Galdá griežējs koksnei / Sierra de mesa / Asztali fűrész / Fierastráu circular cu masá



800x550
+2x(800x400)

		Art. Nr			kW	V			
55	1	DED7729	315	30	3,4	400~III	82	58	

Pilarka ukosowa

Mitre saw / Торцовочная пила / Gehrungssäge / Pokosová pila / Pokosová pila / Skersinio pjovimo staklės / Slīpināšanas griežējs / Ingletadora disco / Gévágó körfűrész / Fierastráu circular de mána



45

		Art. Nr			kW				
6,1	1	DED7739	210	30	1,4	120x55	83x30	45	

Pilarka ukosowa z przesuwającą głowicą

Mitre saw / Торцовочная пила / Gehrungssäge / Pokosová pila na dřevo s posuvem / Pokosová pila s posuvom / Skersinio pjovimo staklės / Slīpināšanas griežējs / Ingletadora con guía disco / Gévágó körfűrész / Fierastráu circular de mána



Dostępne w sprzedaży N112 (str. 254).



45

		Art. Nr			kW				
14,3	1	DED7745	254	30	1,8	295x80	295x40	45	

Wyrzynarka do drewna z wałkiem giętkim

Scroll saw / Лобзикový станок / Dekupiersäge / Vykrúžovačka na dřevo / Lupienková pila / Stacionarus siaurapjūklis / Koksnes finierzāģis ar lokano veltni / Sierra de calar / Lombfűrészgép hajlékony hengerrel / Fierástráu de defilare



DED77621



652x330 136x180 +/- 45

		Art. Nr	kW					
24,5 0,02	1 5	DED7762 DED77621	0,24	127 127	400-1600	1200-4500	51	457

Strugarka grubiarzka / Ostrza wymienne

Surface planer / Spare blades / Рейсмусовый станок / Набор запасных ножей
Dickenhobelmaschine / Ersatzhobelmesser / Tloušťkovačka / Zrovnávačka-
hrúbkovačka / Reismusas / Regruesadora / Rabotezã / Rezerve pt. Rabotezã
#DED7814 (set) / Nagyoló-simító



DED7814

		Art. Nr		kW				
27	1	DED7814	330	2,0	0-2,5	7:173	8000	365x695
0,5	1	DED78141	330					

Grubiarko wyrówniarka / Ostrza wymienne

Jointer-planer / Spare blades / Концерavnительно-рејсмусовый станок
Набор запасных ножей / Abricht-Dickenhobelmaschine / Ersatzhobelmesser
Srovnávačka s protahem / Ostří výměnné / Drážkovačka / Náhradné nože
Oblivimo staklės / Peiliai reismusui / Biezuma ēvelmašīna - planētājs / Hojas de
repuesto para la regruesadora / Regruesadora-alisadora / Nagyoló-simító
Rindea/Abric / Rezervã pt. DED7812



DED7812

		Art. Nr		kW				
23	1	DED7812	152	1,1	2/2	6÷120	8500	255x195
0,08	1	DED78121	152					



655x160

Grubiarko wyrówniarka / Ostrza wymienne

Jointer-planer / Spare blades / Концерavnительно-рејсмусовый станок
Набор запасных ножей / Abricht-Dickenhobelmaschine / Ersatzhobelmesser
Srovnávačka s protahem / Ostří výměnné / Drážkovačka / Náhradné nože
Oblivimo staklės / Peiliai reismusui / Biezuma ēvelmašīna - planētājs / Hojas de
repuesto para la regruesadora / Regruesadora-alisadora / Nagyoló-simító
Rindea/Abric / Rezerve pt. DED7813



DED7813

		Art. Nr		kW				
32	1	DED7813	204	1,4	2/2	6÷210	8500	285x260
0,1	1	DED78131	204					

740x210

Frezarka stołowa do drewna

Bench router / Станок фрезерный по дереву / Tischfräsmaschine für
Holzbearbeitung / Stolní frézka na dřevo / Stolná fréza na drevo / Stalines
medienos frezavimo staklės / Galda ierice koka frėzėšanai / Fresadora de mesa
para madera de / Faipari asztali marógép / Mašina de frezat ptr. lemn



		Art. Nr	kW						
20	1	DED7742	1,5	6,8,12	80	40	40	40	8000-28000

Szlifyerka tarczowo-taśmowa

Disc and belt sander / Станок шлифовальный / Band- und Stirnschleifer
Kombi bruska / Bruska kotoučovo-pásová
Brúška tanierová a pásová na drevo
Galandymo-šlifavimo staklės / Diska-lentes slīpmašīna / Lijadora de disco-de cinta
Tárcsás-szalagcsiszoló gép / Masină pentru slefuit cu bandă

Taśma szlifyjąca zamienna

Sanding belt spare / Лента для шлифовки / Bandschleife / Brousící pás
pás výměnný / Náhradný brúsny pás
Šlifavimo juostos / Apmaināma slīpēšanas lente / Lija de banda
Cserélhető csiszolószalaggal
Rezervă curea masină de slefuit



DED780920
DED780921
DED780922

DED780910
DED780911
DED780912



kg	l	Art. Nr	kW	1/min	m/s	mm	mm	mm	mm
7,6	1	DED7809	0,3	2850	13,5	762x25	127	0-45°	
0,15	1	DED780910				762x25			60
0,15	1	DED780911				762x25			80
0,15	1	DED780912				762x25			120
0,1	1	DED780920					127		60
0,1	1	DED780921					127		80
0,1	1	DED780922					127		120

Szlifyerka tarczowo-taśmowa

Disc and belt sander / Станок шлифовальный / Band- und Stirnschleifer
Kombi bruska / Bruska kotoučovo-pásová
Brúška tanierová a pásová na drevo
Galandymo-šlifavimo staklės / Diska-lentes slīpmašīna / Lijadora de disco-de cinta
Tárcsás-szalagcsiszoló gép / Masină pentru slefuit cu bandă și disc

Taśma szlifyjąca zamienna

Sanding belt spare / Лента для шлифовки / Bandschleife / Brousící pás
pás výměnný / Náhradný brúsny pás
Šlifavimo juostos / Apmaināma slīpēšanas lente / Lija de banda
Cserélhető csiszolószalaggal
Rezervă curea masină de slefuit # DED7718

DED771811
DED771812
DED771822

DED771810
DED77811
DED77812



kg	l	Art. Nr	kW	1/min	m/s	mm	mm	mm	mm
24	1	DED7718	0,375	2850	100x915	150	0-45°		224x156
0,2	1	DED771810			100x915				60
0,2	1	DED771811			100x915				80
0,2	1	DED771812			100x915				120
0,1	1	DED771821				150			40
0,1	1	DED771822				150			60
0,1	1	DED77182				150			80
0,1	1	DED771823				150			120

Szlifyerka tarczowa na papier ścierny

Disc sander / Станок шлифовальный
Stirnschleifer / Bruska kotoučová / Brúška
tanierová na drevo / Priekinēs pusēs
šlifavimo staklės / Diska slīpmašīna
slīpēšanai ar smilšpapīru / Lijadora de
disco / Dörzspapiros tárcsás csiszológép
Cserélhető csiszolólapal / Masină
de slefuit

Kražek ścierny zamienny

Sanding disc spare / Stirnschleife / Brousící kotouč
Stirnschleife / Brousící kotouč
výměnný / Náhradný brúsny
kotúč / Šlifavimo diskas /
Slīpēšanas disks / Disco abrasivo
de recambio / Csiszolótárcsa
Rezervă disc masină de slefuit

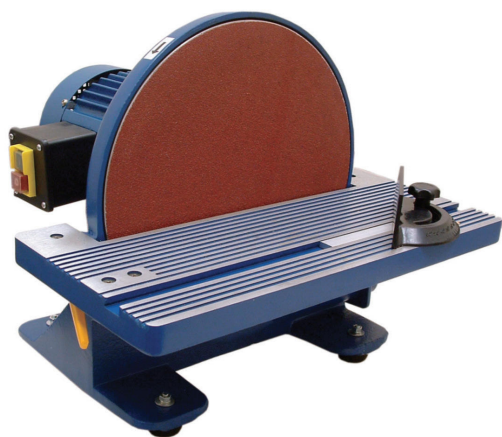

DED781020, DED781021
DED781022, DED7810



kg	l	Art. Nr	kW	1/min	mm	mm	mm	mm
30,0	1	DED7810	0,75	2850	305	0-45°		438x156
0,35	1	DED781020			305		60	
0,35	1	DED781021			305		80	
0,35	1	DED781022			305		120	

Kražek ścierny zamienny do DED7816

Sanding disc spare / Stirnschleife / Brousící kotouč výměnný
Náhradný brúsny kotúč / Šlifavimo diskas / Slīpēšanas disks
Disco abrasivo de recambio / Csiszolótárcsa
Rezervă disc masină de slefuit

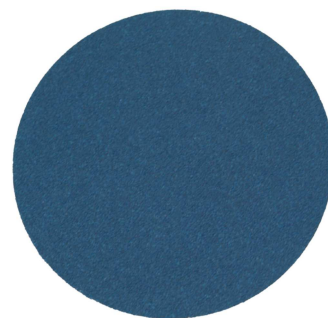

Rekomendowane dla:
Recommended for:
Рекомендуется для:
Empfohlen für:

DED7816

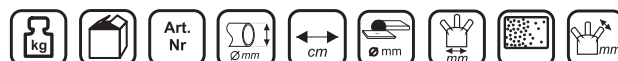

kg	l	Art. Nr	mm	cm	mm	mm	mm
		DED781620	250				60
		DED781621	250				80
		DED781622	250				120

Odciąg wiórów

Abzug von Spänen / Отсос стружки
 Dust collector / Odtah pilin
 Odsávač triesok / Drožlių siurblys
 Èvejskaidu sūce / Forgácselszívó
 Aspirator industrial

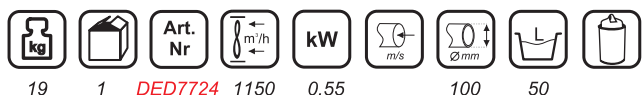

Worek filtrujący materiałowy

Filtering bag cotton/ Filterbeutel aus Baumwolle / Filtrační sáček bavlněný
 Filter / Siurblio maišas medvilne / Tartalékfilter/ Sac filtrare bumbac
 Sac din material cu filtru



Odciąg wiórów

Abzug von Spänen / Отсос стружки
 Dust collector / Odtah pilin
 Odsávač triesok / Drožlių siurblys
 Èvejskaidu sūce / Forgácselszívó
 Aspirator industrial / Tartalék papírtasak



DED7833

Worek papierowy - filtr wstępny

Paper bag spare - initial filter
 Filtrační sáček / Ochranný sáček
 Siurblio maišai / Papīra maiss
 - iepriekšējais filtrs / Bolsas de papel para el extractor / Pungi de hârtie para extractor



DED78332

Filtr

Filter / Luftfilter / Filtr / Filter
 Siurblio / Filtris / Filter



DED78331

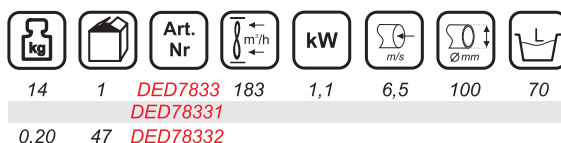

Wiertarka stołowa

Drill press / Вертикальный сверлильный станок / Tischbohrmaschine
 Vrtačka stolní / Vřtačka stolová / Grężimo staklès / Galda urbjmašina
 Taladro de columna / Asztali fúrógép / Bormasina / Masina de gaurit cu coloana



160x160



Wiertarka stołowa

Drill press / Вертикальный сверлильный станок / Tischbohrmaschine
 Vrtačka stolní / Vrtačka stolová / Grężimo staklės / Galda urbjmašīna
 Taladro de columna / Asztali fúrógép / Bormasinā / Masina de gaurit cu coloana



166x166

		Art. Nr		kW					
24	1	DED7710	3-16	0,5	50	260	9	300x180	

Wiertarka stołowa

Drill press / Вертикальный сверлильный станок / Tischbohrmaschine
 Vrtačka stolní / Vrtačka stolová / Grężimo staklės / Galda urbjmašīna
 Taladro de columna / Asztali fúrógép / Bormasinā / Masina de gaurit cu coloana



NOWOŚĆ



200x195

		Art. Nr		kW					
31	1	DED7708C	3-16	0,6	60	330	5	355x235	

Przecinarka tarczowa do metalu

Circular cutter for metal / Отрезной дисковый станок по металлу / Metall-Trennmaschine
 Kotoučová pila na kov / Kotúčová pila na kov / Diskinės pjovimo staklės / Diska
 griežėjs metāliem / Tronzadora para metal / Körfűrészgép fémhez / Ferestrău circular
 de debitat metale



Dostępne w sprzedaży
 Available in sale



F13073

		Art. Nr	kW						
11,5	1	DED7781 F13073	2,3	4300	355 355	25,4 25,4	115	130	3,2

Przecinarka taśmowa do metalu

Metalworking band saw / Ленточная пила для металла / Metallbandsäge / Pásová
 pila na kov / Pásová pila na kov / Juostinės metalo pjovimo staklės / Lentės
 griežėjs metāliem / Tronzadora de metal / Fémvágó asztali szalagfűrész 550W / Fierestrău
 cu banda pt. prelucrare metalelor



DED77231

		Art. Nr			kW		
73,0 0,35	1	DED7723 DED77231	1640x0,65x13 1640x0,65x13	14/1"	0,55	100x150	85x65

Szlifierka stołowa

Doppelschleifer / Настольная шлифовальная машинка / Bench grinder
Stolní bruska / Brúška stolová dvojkotúčová / Šlifatorius-galąstuvus / Divripu slīpmašīna / Duplakorongos asztali kőszőrű / Masinā de slefuit cu bandă / Polizor de banc



Dostępne w sprzedaży
F10030 str. 144

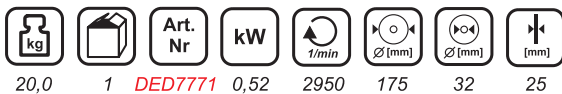

20,0 1 DED7771 0,52 2950 175 32 25

Szlifierka stołowa

Doppelschleifer / Настольная шлифовальная машинка / Bench grinder / Stolní bruska / Brúška stolová dvojkotúčová / Šlifatorius-galąstuvus / Divripu slīpmašīna / Duplakorongos asztali kőszőrű / Masinā de slefuit cu bandă / Polizor de banc



Dostępne w sprzedaży
F10050 str. 144

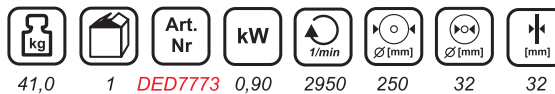

41,0 1 DED7773 0,90 2950 250 32 32

Wciągarka łańcuchowa

Chain block / Лебедка ручная / Kettenflasenzug / Naviják řetězový
Zdvíhacie zariadenie reťazové / Grandinis keltuvus / Kėžu títava
Polipasto de cadena / Láncos csőrű / Palan, Sarcinā



9,10 1 DED7901 3/1000

Wciągarka łańcuchowa

Chain block / Лебедка ручная / Kettenflasenzug / Naviják řetězový
Zdvíhacie zariadenie reťazové / Grandinis keltuvus / Kėžu títava
Polipasto de cadena / Láncos csőrű / Palan, Sarcinā



12,4 1 DED7903 3/2000

Wciągnik elektryczny

Electric cable hoist / Электрический тельфер / Elektrischer Seilhebezug
 Naviják elektrický / Elektrické zdvíhacie zariadenie lanové / Elektrinis keltuvas
 Elektriskā tītava / Polipasto eléctrico / Elektromos csőrlő / Palan electric cu cablu



12,5	1	DED7911	0,55	12/125	6/250

Wciągnik elektryczny

Electric cable hoist / Электрический тельфер / Elektrischer Seilhebezug
 Naviják elektrický / Elektrické zdvíhacie zariadenie lanové / Elektrinis keltuvas
 Elektriskā tītava / Polipasto eléctrico / Elektromos csőrlő / Palan electric cu cablu



17,5	1	DED7913	1	12/200	6/400

Wciągnik elektryczny

Electric cable hoist / Электрический тельфер / Elektrischer Seilhebezug
 Naviják elektrický / Elektrické zdvíhacie zariadenie lanové / Elektrinis keltuvas
 Elektriskā tītava / Polipasto eléctrico / Elektromos csőrlő / Palan electric cu cablu



18,0	1	DED7914	1	12/250	6/500

Wysięgnik do wciągnika elektrycznego

Holding arm for cable hoist / Холдинг руки для лебедки / Tragarm für elektrischer
 Seilhebezug / Výložník do navijáku / Rameno pre elektrické zdvíhacie zariadenie
 Laikiklis elektrinio keltuvo / Bulta elektriskai tītavai / Brazo del polipasto eléctrico
 Csőrlőállvány elektromos csőrlőhöz / Brat sustinere palan

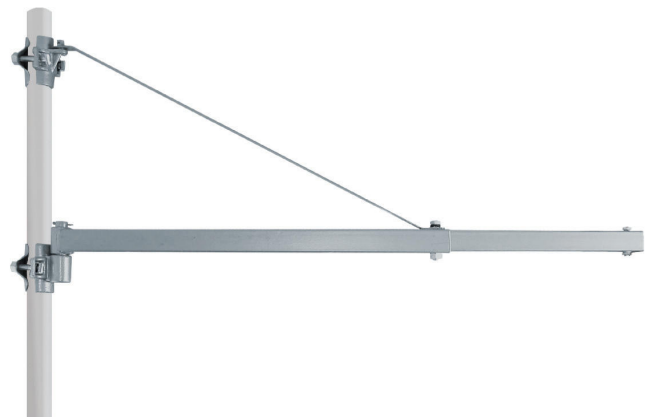

7,50	1	DED79141	750/600	1000/250

Wiertnica do betonu

Diamond core drilling rig for concrete / Установка алмазного бурения
 Kernbohrmaschine / Vrtačka do betonu / Vrtačka stojanová do betónu
 Betono gręztuvas / Betona urbjmašina / Equipo de perforación de hormigón
 Beton fúrótorony / Bormasină, ciocan rotopercutor / Masina de carotat

DEDRA
maxima



		Art. Nr								
20	1	DED7621	32-90	1,5	880-3960	450	520	1 1/4"	3	

Wiertnica do betonu

Diamond core drilling rig for concrete / Установка алмазного бурения
 Kernbohrmaschine / Vrtačka do betonu / Vrtačka stojanová do betónu
 Betono gręztuvas / Betona urbjmašina / Equipo de perforación de hormigón
 Beton fúrótorony / Bormasină, ciocan rotopercutor / Masina de carotat

DEDRA
maxima



		Art. Nr							
23,8	1	DED7622	80-205	2,5	700	450	450	1 1/4"	

Zagęszczarka gruntu

Plate compactor / Verdichter
 Vibracni Deska / Vibracny Valec
 Talajtömörítő / Vibroplokšte
 Zemes bliete / Placa compactoare



		Art. Nr							
85	1	DED8830 DED88302	4,1	3200	196	3,6	15,5	5800	14,4

Mata gumowa z zestawem mocującym

Transparent rubber with installation kit
 Gummimatte mit Befestigungssatz
 Gumová podložka vibrační desky s montážní sadou
 Transparentná podložka s montážnou sadou
 Skaidrus kilimelis su montavimo komplektu
 Átlátszó matt szerelő készlet / Tampon de cauciuc

NOWOŚĆ



DED88302



Zespół prądowców

Generating set / Генераторной установки
 Stromerzeuger / Generátor elektrického
 proudu / Generátor - elektrocentrála
 Generatorius / Elektroagregāts / Generator
 de corriente potencia / Áramfejlesztő
 aggregátor / Generator de curent pe benzina
 Генераторная установка / Generátor olaj

**Olej silnikowy
 Semisyntax SH/CF 10W30**

Motor oil / Моторное масло
 Motoröl / Olej do generátorů
 Olej pre generátor
 Tepalas agregatoriams
 Aceite para equipos
 generadores / Ulei motor



DEGL05



DEGL01

		Art. Nr	kW	kW MAX	L		
43	1	DEGB2510	2	2,2	15	2	1
1	20	DEGL01			1		

Zespół prądowców

Generating set / Генераторной установки
 Stromerzeuger / Generátor elektrického
 proudu / Generátor - elektrocentrála
 Generatorius / Elektroagregāts / Generator
 de corriente potencia / Áramfejlesztő aggregátor
 Generator de curent pe benzina

**Olej silnikowy
 Semisyntax SH/CF 10W30**

Motor oil / Моторное масло
 Motoröl / Olej do generátorů
 Olej pre generátor
 Tepalas agregatoriams
 Aceite para equipos
 generadores / Ulei motor



DEGL05



DEGL01

		Art. Nr	kW	kW MAX	L		
48	1	DEGB3600K	2,8	3,2	15	2	1
1	20	DEGL01			1		

Zespół prądowców

Generating set / Генераторной установки
 Stromerzeuger / Generátor elektrického
 proudu / Generátor - elektrocentrála
 Generatorius / Elektroagregāts / Generator
 de corriente potencia / Áramfejlesztő
 aggregátor / Generator de curent pe benzina

**Olej silnikowy
 Semisyntax SH/CF 10W30**

Motor oil / Моторное масло
 Motoröl / Olej do generátorů
 Olej pre generátor
 Tepalas agregatoriams
 Aceite para equipos
 generadores / Ulei motor



DEGL05



DEGL01

		Art. Nr	kW	kW MAX	L		
80	1	DEGB6500K	5,0	5,5	25	2	1
1	20	DEGL01			1		

Zespół prądowców

Generating set / Генераторной установки
 Stromerzeuger / Generátor elektrického
 proudu / Generátor - elektrocentrála
 Generatorius / Elektroagregāts / Generator
 de corriente potencia / Áramfejlesztő aggregátor
 Generator de curent pe benzina

**Olej silnikowy
 Semisyntax SH/CF 10W30**

Motor oil / Моторное масло
 Motoröl / Olej do generátorů
 Olej pre generátor
 Tepalas agregatoriams
 Aceite para equipos
 generadores / Ulei motor



DEGL05



DEGL01

		Art. Nr	kW	kW MAX	L			
88	1	DEGB7503K	6	6,5	25	1	1	1
1	20	DEGL01			1			

Nagrzewnice

Aufwärmer / Обогреватели / Heaters / Ohřivače / Ohrievače
Šildytuvai / Sildītāji / Ipari hősugárzó / Incalzitoare

- 64-70 | **Nagrzewnice elektryczne** / Elektrischer Aufwärmer / Электрические обогреватели
Electric heaters / Elektrický ohrievač / Elektrický ohrievač / Elektrinis šildytuvai
Elektrisks sildītājs / Elektromos hőlégfűtő / Incalzitoare electrice
- 71-72 | **Nagrzewnice gazowe** / Gasaufwärmer / Газовые обогреватели / Gas heaters
Plynový ohrievač / Plynový ohrievač / Dujinai šildytuvai / Găzes sildītājs
Gáz hőlégfűtő / Incalzitoare cu gaz
- 73-75 | **Nagrzewnice olejowe** / Ölaufwärmer / Масляные обогреватели / Oil heaters
Olejový ohrievač / Olejový ohrievač / Aliejiniai šildytuvai / Eļļas sildītājs
Gázolajos hőlégfűtő / Incalzitoare cu ulei
- 75 | **Ogrzewacze gazowe** / Gasheizungen / Газовые обогреватели / Gas radiant heaters
Plynové ohřivače / Plynové ohrievače / Dujiniai šildytuvai / Găzes sildītāji
Gázkészülék / Incalzitoare cu gaz



Nagrzewnica elektryczna

Electric heater / Электрический нагреватель / Elektroheizgerät / Ohřivač elektrický
 Elektrický ohřevač / Elektrinis šildytuvas / Elektrisks sildītājs / Elektromos fűtőelem
 Incalzitor electric / Elektromos hőlégfűvő



DED9920

DED9921

kg	Art. Nr	kW	V	[m ² /h]
4,2	DED9920	1,0/2,0	230	220
6,2	DED9921	1,65/3,3	230	250

Nagrzewnica elektryczna

Electric heater / Электрический нагреватель / Elektroheizgerät / Ohřivač elektrický
 Elektrický ohřevač / Elektrinis šildytuvas / Elektrisks sildītājs / Elektromos fűtőelem
 Incalzitor electric / Elektromos hőlégfűvő



kg	Art. Nr	kW	V	[m ² /h]
8,1	DED9922	2,5/5,0	400	300

Nagrzewnica elektryczna

Electric heater / Электрический нагреватель / Elektroheizgerät / Ohřivač elektrický
 Elektrický ohřevač / Elektrinis šildytuvas / Elektrisks sildītājs / Elektromos fűtőelem
 Incalzitor electric / Elektromos hőlégfűvő



kg	Art. Nr	kW	V	[m ² /h]
4,2	DED9924	4,5/9,0	400	708

Nagrzewnica elektryczna

Electric heater / Электрический нагреватель / Elektroheizgerät / Ohřivač elektrický
 Elektrický ohřevač / Elektrinis šildytuvas / Elektrisks sildītājs / Elektromos fűtőelem
 Incalzitor electric / Elektromos hőlégfűvő



kg	Art. Nr	kW	V	[m ² /h]
6,2	DED9925	5/10/15	400	1292

Nagrzewnica elektryczna

Electric heater / Электрический нагреватель / Elektroheizgerät / Ohřivač elektrický / Elektrický ohřevač / Elektrinis šildytuvas / Elektrisks sildītājs
Elektromos fűtőelem / Incalziator electric / Elektromos hőlégfűvő

22 kW

NOWOŚĆ



Gniazdo 63A
3-fazowe, 5-bolcowe



21 1 DED9926 11/22 400 2867

Nagrzewnica elektryczna

Electric heater / Электрический нагреватель / Elektroheizgerät / Ohřivač elektrický / Elektrický ohřevač / Elektrinis šildytuvas / Elektrisks sildītājs
Elektromos fűtőelem / Incalziator electric / Elektromos hőlégfűvő

30 kW

NOWOŚĆ



Gniazdo 63A
3-fazowe, 5-bolcowe



26 1 DED9927 15/30 400 3870

Nagrzewnica elektryczna

Electric heater / Электрический нагреватель / Elektroheizgerät / Ohřivač elektrický / Elektrický ohřevač / Elektrinis šildytuvas / Elektrisks sildītājs
Elektromos fűtőelem / Incalziator electric / Elektromos hőlégfűvő

2 kW

NOWOŚĆ



Podwójna
metalowa obudowa
Double metal housing



5 1 DED9920A 2,0 230 320

Nagrzewnica elektryczna

Electric heater / Электрический нагреватель / Elektroheizgerät / Ohřivač elektrický / Elektrický ohřevač / Elektrinis šildytuvas / Elektrisks sildītājs
Elektromos fűtőelem / Incalziator electric / Elektromos hőlégfűvő

3 kW

NOWOŚĆ



Podwójna
metalowa obudowa
Double metal housing

Klasa wodoszczelności
IPX4 / Waterproof class
IPX4



5 1 DED9921A 1,5/3,0 230 348

Nagrzewnica elektryczna

Electric heater / Электрический нагреватель / Elektroheizgerät / Ohřivač elektrický / Elektrický ohřevač / Elektrinis šildytuvas / Elektrisks sildītājs / Elektromos fűtélem / Incalzitor electric / Elektromos hőlégfűvő

5 kW

NOWOŚĆ



Podwójna metalowa obudowa
Double metal housing

Klasa wodoszczelności
IPX4 / Waterproof class
IPX4



7 1 DED9922A 2,0/5,0 400 725

Nagrzewnica elektryczna

Electric heater / Электрический нагреватель / Elektroheizgerät / Ohřivač elektrický / Elektrický ohřevač / Elektrinis šildytuvas / Elektrisks sildītājs / Elektromos fűtélem / Incalzitor electric / Elektromos hőlégfűvő

9 kW

NOWOŚĆ



Podwójna metalowa obudowa
Double metal housing

Klasa wodoszczelności
IPX4 / Waterproof class
IPX4



11 1 DED9924A 4,5/9,0 400 1041

Nagrzewnica elektryczna

Electric heater / Электрический нагреватель / Elektroheizgerät / Ohřivač elektrický / Elektrický ohřevač / Elektrinis šildytuvas / Elektrisks sildītājs / Elektromos fűtélem / Incalzitor electric / Elektromos hőlégfűvő

15 kW

NOWOŚĆ



Gniazdo 32A
3-fazowe, 5-bolcowe



Przystosowany do podłączenia przewodu rozprowadzającego ciepło
Adapted to connect heat distribution pipe

Klasa wodoszczelności
IPX4 / Waterproof class
IPX4



21 1 DED9925E 5,0/10/15 400 1497

Nagrzewnica elektryczna

Electric heater / Электрический нагреватель / Elektroheizgerät / Ohřivač elektrický / Elektrický ohřevač / Elektrinis šildytuvas / Elektrisks sildītājs / Elektromos fűtélem / Incalzitor electric / Elektromos hőlégfűvő

2 kW



3,7 1 DED9920B 1,0/2,0 230 400

Nagrzewnica elektryczna

Electric heater / Электрический нагреватель / Elektroheizgerät / Ohřivač elektrický / Elektrický ohřevač / Elektrinis šildytuvas / Elektrisks sildītājs
Elektromos fűtőelem / Incalzitor electric / Elektromos hőlégfűvő

3 kW

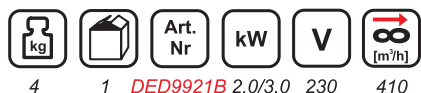

Nagrzewnica elektryczna

Electric heater / Электрический нагреватель / Elektroheizgerät / Ohřivač elektrický / Elektrický ohřevač / Elektrinis šildytuvas / Elektrisks sildītājs
Elektromos fűtőelem / Incalzitor electric / Elektromos hőlégfűvő

5 kW



Nagrzewnica elektryczna

Electric heater / Электрический нагреватель / Elektroheizgerät / Ohřivač elektrický / Elektrický ohřevač / Elektrinis šildytuvas / Elektrisks sildītājs
Elektromos fűtőelem / Incalzitor electric / Elektromos hőlégfűvő

9 kW

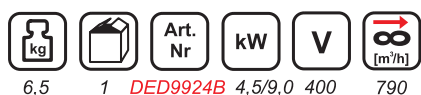

Nagrzewnica elektryczna

Electric heater / Электрический нагреватель / Elektroheizgerät / Ohřivač elektrický / Elektrický ohřevač / Elektrinis šildytuvas / Elektrisks sildītājs
Elektromos fűtőelem / Incalzitor electric / Elektromos hőlégfűvő

2 kW

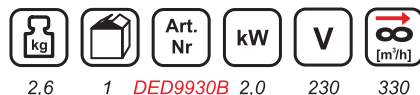

Nagrzewnica elektryczna

Electric heater / Электрический нагреватель / Elektroheizgerät / Ohřivač elektrický
 Elektrický ohřevač / Elektrinis šildytuvas / Elektrisks sildītājs / Elektromos fűtőelem
 Incalzitör electric / Elektromos hőlégfűvő

3 kW



3,4	1	DED9931B	1,5/3,0	230	354

Nagrzewnica elektryczna

Electric heater / Электрический нагреватель / Elektroheizgerät / Ohřivač elektrický
 Elektrický ohřevač / Elektrinis šildytuvas / Elektrisks sildītājs / Elektromos fűtőelem
 Incalzitör electric / Elektromos hőlégfűvő

5 kW

NOWOŚĆ



7	1	DED9932B	2,5/5,0	400	366

Nagrzewnica elektryczna z ceramicznym elementem grzejnym

Electric heater PTC / Электрический обогреватель PTC / Elektrisches Heizgerät PTC / Elektrický ohřivač PTC / Elektrický ohřevač PTC
 Elektrinis šildytuvas PTC / Elektrisks sildītājs PTC / Elektromos hőlégfűvő PTC
 Электричний обігрівач PTC / Calentador eléctrico PTC / Incalzitör electric

2 kW

Ceramiczny
PTC
 element grzejny



1,87	1	DED9930C	1,0/2,0	230	158

Nagrzewnica elektryczna z ceramicznym elementem grzejnym

Electric heater PTC / Электрический обогреватель PTC / Elektrisches Heizgerät PTC / Elektrický ohřivač PTC / Elektrický ohřevač PTC
 Elektrinis šildytuvas PTC / Elektrisks sildītājs PTC / Elektromos hőlégfűvő PTC
 Электричний обігрівач PTC / Calentador eléctrico PTC / Incalzitör electric

3 kW

Ceramiczny
PTC
 element grzejny



2,9	1	DED9931C	1,5/3,0	230	217

Nagrzewnica elektryczna z ceramicznym elementem grzejmym

Electric heater PTC / Электрический обогреватель PTC / Elektrisches Heizgerät PTC / Elektrický ohřivač PTC / Elektrický ohřevač PTC
Elektrinis šildytuvas PTC / Elektrisks sildītājs PTC / Elektromos hőlégfűvő PTC
Elektrичний обігрівач PTC / Calentador eléctrico PTC / Incalzitor electric

5 kW

NOWOŚĆ



Ceramiczny
PTC
element grzejny

Metalowa obudowa
Metal housing



5 1 DED9932C 3,3/5,0 400 588

Nagrzewnica elektryczna z ceramicznym elementem grzejmym

Electric heater PTC / Электрический обогреватель PTC / Elektrisches Heizgerät PTC / Elektrický ohřivač PTC / Elektrický ohřevač PTC
Elektrinis šildytuvas PTC / Elektrisks sildītājs PTC / Elektromos hőlégfűvő PTC
Elektrичний обігрівач PTC / Calentador eléctrico PTC / Incalzitor electric

2 kW

NOWOŚĆ



Ceramiczny
PTC
element grzejny

Metalowa obudowa
Metal housing
Cicha praca
Low noise work



5 1 DED9930C1 1,0/2,0 230 148

Nagrzewnica elektryczna z ceramicznym elementem grzejmym

Electric heater PTC / Электрический обогреватель PTC / Elektrisches Heizgerät PTC / Elektrický ohřivač PTC / Elektrický ohřevač PTC
Elektrinis šildytuvas PTC / Elektrisks sildītājs PTC / Elektromos hőlégfűvő PTC
Elektrичний обігрівач PTC / Calentador eléctrico PTC / Incalzitor electric

3 kW

NOWOŚĆ



Ceramiczny
PTC
element grzejny

Metalowa obudowa
Metal housing
Cicha praca
Low noise work



3,5 1 DED9931C1 1,5/3,0 230 187

Nagrzewnica elektryczna z ceramicznym elementem grzejmym

Electric heater PTC / Электрический обогреватель PTC / Elektrisches Heizgerät PTC / Elektrický ohřivač PTC / Elektrický ohřevač PTC
Elektrinis šildytuvas PTC / Elektrisks sildītājs PTC / Elektromos hőlégfűvő PTC
Elektrичний обігрівач PTC / Calentador eléctrico PTC / Incalzitor electric

2 kW

NOWOŚĆ



Ceramiczny
PTC
element grzejny

Metalowa obudowa
Metal housing
Cicha praca
Low noise work



3 1 DED9930C2 1,0/2,0 230 197

Nagrzewnica elektryczna z ceramicznym elementem grzejmym

Electric heater PTC / Электрический обогреватель PTC / Elektrisches Heizgerät PTC / Elektrický ohřivač PTC / Elektrický ohrievač PTC
Elektrinis šildytuvas PTC / Elektrisks sildītājs PTC / Elektromos hőlégfűvő PTC
Elektrичний обігрівач PTC / Calentador eléctrico PTC / Incalzitor electric

3 kW

NOWOŚĆ



Ceramiczny
PTC
element grzejny

Metalowa obudowa
Metal housing
Cicha praca
Low noise work



3 1 DED9931C2 1,5/3,0 230 238

Nagrzewnica elektryczna z ceramicznym elementem grzejmym

Electric heater PTC / Электрический обогреватель PTC / Elektrisches Heizgerät PTC / Elektrický ohřivač PTC / Elektrický ohrievač PTC
Elektrinis šildytuvas PTC / Elektrisks sildītājs PTC / Elektromos hőlégfűvő PTC
Elektrичний обігрівач PTC / Calentador eléctrico PTC / Incalzitor electric

2 kW

NOWOŚĆ



Ceramiczny
PTC
element grzejny

Metalowa obudowa
Metal housing
Cicha praca
Low noise work



2,5 1 DED9930C3 1,0/2,0 230 148

Nagrzewnica elektryczna z ceramicznym elementem grzejmym

Electric heater PTC / Электрический обогреватель PTC / Elektrisches Heizgerät PTC / Elektrický ohřivač PTC / Elektrický ohrievač PTC
Elektrinis šildytuvas PTC / Elektrisks sildītājs PTC / Elektromos hőlégfűvő PTC
Elektrичний обігрівач PTC / Calentador eléctrico PTC / Incalzitor electric

3 kW

NOWOŚĆ



Ceramiczny
PTC
element grzejny

Metalowa obudowa
Metal housing
Cicha praca
Low noise work



3 1 DED9931C3 1,5/3,0 230 187

Nagrzewnica elektryczna

Electric heater / Электрический нагреватель / Elektroheizgerät / Ohřivač elektrický / Elektrický ohrievač / Elektrinis šildytuvas / Elektrisks sildītājs
Elektromos fűtőelem / Incalzitor electric

3,3 kW

NOWOŚĆ



Metalowa obudowa
Metal housing



5,9 1 DED9921X 2,2/3,3 230 315



Nagrzewnica elektryczna

Electric heater / Электрический нагреватель / Elektroheizgerät / Ohřivač elektrický / Elektrický ohrievač / Elektrinis šildytuvas / Elektrisks sildītājs / Elektromos fűtőelem / Incalzor electric

3,3 kW

NOWOŚĆ



Metalowa obudowa
Metal housing



		Art. Nr	kW	V	
5,9	1	DED9921XS	2,2/3,3	230	315

Nagrzewnica gazowa

Gas fired blower heater / Нагревательный прибор / "LPG" Heissluftgerät / Ohřivač plynový / Plynový ohrievač / Dujinis šildytuvas / Gāzes sildītājs / Gáz hőlégfűvó / Incalzor cu gaz

15 kW



		Art. Nr	kW	V				LPG
6	1	DED9941A	15	230	300	0,3	1,07	G30

Nagrzewnica gazowa

Gas fired blower heater / Нагревательный прибор / "LPG" Heissluftgerät / Ohřivač plynový / Plynový ohrievač / Dujinis šildytuvas / Gāzes sildītājs / Gáz hőlégfűvó / Incalzor cu gaz

15 kW

NOWOŚĆ



		Art. Nr	kW	V				LPG
6,2	1	DED9942	7-15	230	300	0,3	0,5-1,07	G30

Nagrzewnica gazowa

Gas fired blower heater / Нагревательный прибор / "LPG" Heissluftgerät / Ohřivač plynový / Plynový ohrievač / Dujinis šildytuvas / Gāzes sildītājs / Gáz hőlégfűvó / Incalzor cu gaz

30 kW

NOWOŚĆ



		Art. Nr	kW	V				LPG
7,3	1	DED9946	12-30	230	600	0,7	0,85-2,13	G30

Nagrzewnica gazowa

Gas fired blower heater / Нагревательный прибор / "LPG" Heissluftgerät
 Ohřivač plynový / Plynový ohrievač / Dujinis šildytuvas / Gāzes sildītājs
 Gáz hőlégfúvó / Incalzitör cu gaz

15 kW



		Art. Nr	kW	V				LPG
4,5	1	DED9948	15	230	320	0,7	1,09	G30

Nagrzewnica gazowa

Gas fired blower heater / Нагревательный прибор / "LPG" Heissluftgerät
 Ohřivač plynový / Plynový ohrievač / Dujinis šildytuvas / Gāzes sildītājs
 Gáz hőlégfúvó / Incalzitör cu gaz

30 kW



		Art. Nr	kW	V				LPG
7	1	DED9949	30	230	650	0,7	2,18	G30

Nagrzewnica gazowa

Gas fired blower heater / Нагревательный прибор / "LPG" Heissluftgerät
 Ohřivač plynový / Plynový ohrievač / Dujinis šildytuvas / Gāzes sildītājs
 Gáz hőlégfúvó / Incalzitör cu gaz

18-30 kW



		Art. Nr	kW	V				LPG
7	1	DED9944	18-30	230	630	0,7	2,18	G30

Nagrzewnica gazowa

Gas fired blower heater / Нагревательный прибор / "LPG" Heissluftgerät
 Ohřivač plynový / Plynový ohrievač / Dujinis šildytuvas / Gāzes sildītājs
 Gáz hőlégfúvó / Incalzitör cu gaz

30-50 kW



		Art. Nr	kW	V				LPG
7,7	1	DED9945	30-50	230	630	1,5	2,63	G30

Nagrzewnica olejowa

Portable forced air heater / Теплового генератор / Tragbare Hochdruck-heissluftturbin
 Ohřivač olejový / Olejový ohrievač / Dizelinis šildytuvas / Eļļas sildītājs
 Gázolajos hőlégfűvő / Incalzor cu ulei /

20 kW



		Art. Nr	kW	V			
14	1	DED9950A	20	230	365	19	1,65

Nagrzewnica olejowa

Portable forced air heater / Теплового генератор / Tragbare Hochdruck-heissluftturbin
 Ohřivač olejový / Olejový ohrievač / Dizelinis šildytuvas / Eļļas sildītājs
 Gázolajos hőlégfűvő / Incalzor cu ulei

20 kW

NOWOŚĆ



		Art. Nr	kW	V			
14,5	1	DED9951A	20	230	450	19	1,9

Nagrzewnica olejowa

Portable forced air heater / Теплового генератор / Tragbare Hochdruck-heissluftturbin
 Ohřivač olejový / Olejový ohrievač / Dizelinis šildytuvas / Eļļas sildītājs
 Gázolajos hőlégfűvő / Incalzor cu ulei / Aeroterma Diesel

20 kW



		Art. Nr	kW	V				
15,6	1	DED9950	20	230	550	19	1,65	ON

Nagrzewnica olejowa

Portable forced air heater / Теплового генератор / Tragbare Hochdruck-heissluftturbin
 Ohřivač olejový / Olejový ohrievač / Dizelinis šildytuvas / Eļļas sildītājs
 Gázolajos hőlégfűvő / Incalzor cu ulei / Aeroterma Diesel

30 kW



		Art. Nr	kW	V				
24,1	1	DED9952	30	230	595	24	1,6	ON

Nagrzewnica olejowa

Portable forced air heater / Тенновой генератор / Tragbare Hochdruck-heissluftturbin
 Ohřívač olejový / Olejový ohrievač / Dizelinis šildytuvas / Eļļas sildītājs
 Gázolajos hőlégfűvő / Incalzitor cu ulei

37 kW

NOWOŚĆ



15,5	1	DED9953A	37	750	38	3,6

Nagrzewnica olejowa

Portable forced air heater / Тенновой генератор / Tragbare Hochdruck-heissluftturbin
 Ohřívač olejový / Olejový ohrievač / Dizelinis šildytuvas / Eļļas sildītājs
 Gázolajos hőlégfűvő / Incalzitor cu ulei

40 kW

NOWOŚĆ



26,2	1	DED9954A	40	750	38	3,8

Nagrzewnica olejowa

Portable forced air heater / Тенновой генератор / Tragbare Hochdruck-heissluftturbin
 Ohřívač olejový / Olejový ohrievač / Dizelinis šildytuvas / Eļļas sildītājs
 Gázolajos hőlégfűvő / Incalzitor cu ulei / Aeroterma Diesel

50 kW



29,4	1	DED9964T	50	230	1100	50	4,8	ON

Nagrzewnica olejowa

Portable forced air heater / Тенновой генератор / Tragbare Hochdruck-heissluftturbin
 Ohřívač olejový / Olejový ohrievač / Dizelinis šildytuvas / Eļļas sildītājs
 Gázolajos hőlégfűvő / Incalzitor cu ulei / Aeroterma Diesel

51 kW

NOWOŚĆ



15,5	1	DED9964AT	51	1100	50	4,8

Nagrzewnica olejowa z odprowadzeniem spalin

Portable forced air heater / Теплового генератор / Tragbare Hochdruck-heissluftturbine
 Ohřivač olejový / Olejový ohřevač / Dizelīnis šildytuvas / Eļļas sildītājs
 Gázolajos hőlégfűvő / Incalzor cu ulei, cu termostat si cos de evacuare a gazelor arse
 Aerotherma Diesel cu termostat si cos de evacuare / Масляный обогреватель с
 вытяжкой дымовых газов



30 kW

DED9955TK



50 kW

DED9956TK

kg	Art. Nr	kW	V	∞ [m³/h]	ON [L]	ON [kg/h]	ON
34,6	1 DED9955TK	30	230	780	56	2,4	
56,7	1 DED9956TK	50	230	2000	69	4	

Promiennik gazowy

Gas fired radiant heater / Инфракрасный обогреватель газа / Gas infrarot Heizgerät
 Ohřivač na bombu / Zásobník fľaše / Spindulinis šildytuvas balionui / Izstarotājs ar
 balonu / Hőszugárzó gázpalackra / Incalzor radiant cu gaz / Газовый обогреватель



4,6 kW

kg	Art. Nr	kW	LPG
2,65	1 DED9970	4,6	G30

Piecyk gazowy

Gas heater / Gasheizung / Газовый обогреватель СНГ / LPG plynový ohřevač
 Plynový ohřevač 4,2kW / SND dujų šildytuvas / LPG gāzes sildītāji / Gázkályha
 PB Gáz hőszugárzó / Gaasihi / Газовий обігрівач / Incalzor cu gaz



4,2 kW

kg	Art. Nr	kW	LPG	LPG [g/h]	LPG [mbar]	LPG [kg max]	m³
9,7	1 DED9975	4,2	G30	110/207/305	37	15	20-80

Nagrzewnica gazowa

Ohřivač plynový / Plynový ohřevač
 Dujinis šildytuvas / Gāzes sildītājs
 Gáz hőlégfűvő / Incalzor cu gazcu regulator



28,4 kW

kg	Art. Nr	kW	V	∞ [m³/h]	LPG [bar]	LPG [kg/h]	LPG
10,3	1 ST 100V-GFA-E	28,4	230	680	0,7	1,50/1,80/2,00	G30



4 Lata**GWARANCJI*****DEDRA**

* Na wybrane modele spawarek

Spawalnictwo

Schweißen / Сварка / Welding / Svařování / Zváranie / Suvirinimas
Metināšanas / Hegesztés / Sudare

78-81

Spawarki / Schweißmaschinen / Сварочные аппараты
Welding machines / Svařecí agregáty / Zváračky / Suvirinimo
Metināšanas aparāti / Hegesztők / Aparate de sudura

81-84

Aksesoria do spawarek / Schweiß-Zubehör / Принадлежности
для сварки / Welding accessories / Příslušenství ke sváření
Příslušenstvo na zváranie / Priedai suvirinimui / Piederumi
Metināšanas / Tartozékok Hegesztési / Accesorii de sudura

84

Elektrody i druty spawalnicze / Elektroden
und Schweißdrähte / Электроды и сварочная проволока
Electrodes and welding wires / Elektrody a svařovací dráty
Elektrody a zváracie drôty / Elektrodoi ir suvirinimo laidai
Elektrodi un metināšanas stieples / Elektródák és hegesztő
huzalok / Electrozi si sarma pentru sudura

85-87

BHP spawalnicze / Persönliche Schutzausrüstung / Средства
индивидуальной защиты / Personal protection / Ochranné
pomůcky / Individuálne ochranné prostriedky / Individualios
apsaugos priemonės / Individuālas aizsardzības līdzekļi
Egyéni védőfelszerelés / Echipament de protectie individuala

88

Prostowniki / Выпрямитель / Ladegleich-richter
Nabíječka / Usmerňovač / Srovés lygintuvas
Taisngriezis / Rectificador / Egyenirányító / Redresor

89

Palniki gazowe / Gasbrennersatz / Наборы газовых
горелок / Gas burner sets / Sada plynových hořáků / Súpravy
plynových horákov / Dujinių degiklių komplektas / Gāzes
degļu komplekti / Gázégő-készlet / Seturi de arzător cu gaz

Spawarka transformatorowa

AC arc welder / Сварочный аппарат / Schweißgerät / Svářečka transformátorová
 Transformátorová zváračka / Suvirinimo Aparatas / Transformatora metināšanas
 aparāts / Transformador de soldadura / Transzformátoros hegesztőgép
 Transformator de sudură



19 1 DESa195 70-180 4 230/400

Spawarka transformatorowa

AC arc welder / Сварочный аппарат / Schweißgerät / Svářečka transformátorová
 Transformátorová zváračka / Suvirinimo Aparatas / Transformatora metināšanas
 aparāts / Transformador de soldadura / Transzformátoros hegesztőgép
 Transformator de sudură



22 1 DESa351 90-250 5 230/400
 1 DESa016K DESa195; DESa351

Przyłącze do zasilania spawarek transformatorowych z sieci 1-fazowej

Industrial plug / Anpassungskabel für Schweißgerät / Pripojka pro napájení
 svářečky / Pripojenie pre zváranie / Laidas suvirinimo aparatui
 1 fázisú csatlakozó / Priazā industrialā / Priza industrialā



Rekomendowane dla:
 Recommended for:
 Rekomendūtas dla:
 Empfohlen für:



DESa195
 DESa351

1 DESa016K

Spawarka inwertorowa

Inverter welder / Inverterschweißgerät / Сварщик инвертор
 Svářečka inwertorová / Zvárací inwertor
 Suvirinimo aparatas inventorinis / Inwertora metināšanas aparāts
 Soldador inwertor / Inwertores hegesztőgép / Aparat sudură cu inwertor

technologia
iGBT



6 2 DESi150BT 140 3,25 10

Spawarka inwertorowa

Inverter welder / Inverterschweißgerät / Сварщик инвертор
 Svářečka inverterová / Zvárací inverter
 Suvirinimo aparatas inventorinis / Invertora metināšanas aparāts
 Soldador inversor / Inverteres hegesztőgép / Aparat sudurā cu inverter
 Инверторный сварочный аппарат

technologia
iGBT



Spawarka inwertorowa

Inverter welder / Inverterschweißgerät / Сварщик инвертор
 Svářečka inverterová / Zvárací inverter
 Suvirinimo aparatas inventorinis / Invertora metināšanas aparāts
 Soldador inversor / Inverteres hegesztőgép / Aparat sudurā cu inverter

technologia
iGBT



Spawarka inwertorowa

Inverter welder / Inverterschweißgerät / Сварщик инвертор
 Svářečka inverterová / Zvárací inverter
 Suvirinimo aparatas inventorinis / Invertora metināšanas aparāts
 Soldador inversor / Inverteres hegesztőgép / Aparat sudurā cu inverter

technologia
iGBT



Spawarka inwertorowa

Inverter welder / Inverterschweißgerät / Сварщик инвертор
 Svářečka inverterová / Zvárací inverter
 Suvirinimo aparatas inventorinis / Invertora metināšanas aparāts
 Soldador inversor / Inverteres hegesztőgép / Aparat sudurā cu inverter

4 Lata GWARANCJI
 DEDRA



Spawarka inwertorowa TIG/MMA

Inverter TIG/MMA Welder / Сварочный аппарат инверторный TIG/MMA
 Inverter-Schweißgerät / Svářečka inverterová / Zvárací inverter
 Suvirinimo aparatas inventorinis / Invertora metināšanas aparāts / Soldador inverter
 Inverteres hegesztőgép / Inverter pentru sudură MMA TIG sudare pulsată
 Инверторный сварочный аппарат TIG/MMA



Spawarka inwertorowa TIG/MMA

Inverter TIG/MMA Welder / Сварочный аппарат инверторный TIG/MMA
 Inverter-Schweißgerät / Svářečka inverterová / Zvárací inverter
 Suvirinimo aparatas inventorinis / Invertora metināšanas aparāts / Soldador inverter
 Inverteres hegesztőgép / Inverter pentru sudură MMA TIG sudare pulsată



Spawarka inwertorowa TIG/MMA

Inverter TIG/MMA Welder / Сварочный аппарат инверторный TIG/MMA
 Inverter-Schweißgerät / Svářečka inverterová / Zvárací inverter
 Suvirinimo aparatas inventorinis / Invertora metināšanas aparāts / Soldador inverter
 Inverteres hegesztőgép / Inverter pentru sudură MMA TIG sudare pulsată

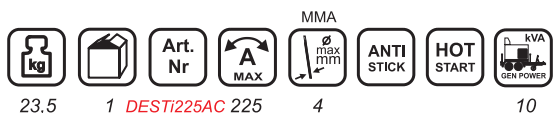

Spawarka inwertorowa MIG/MAG, z funkcją MMA

Inverter MIG/MAG welder, with MMA function Inverter MIG / MAG-Schweißer mit
 MMA-Funktion / Инвертор MIG / MAG сварки, с функцией MMA
 Svářečka inverterová / Zvárací inverter / Suvirinimo aparatas inventorinis
 Invertora metināšanas aparāts MIG/MAG ar MMA funkciju / Soldador inverter
 Inverteres hegesztőgép / Aparat de sudură cu inverter tip MIG/MAG, IGBT 160A cu
 functie MMA / Инверторный сварочный аппарат MIG/MAG с функцией MMA

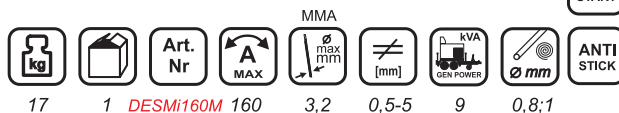

Spawarka inwertorowa MIG/MAG

Inverter MIG/MAG welder, with MMA function Inverter MIG / MAG-Schweißer mit MMA-Funktion / Инвертор MIG / MAG сварки, с функцией MMA Svářečka inwertorová / Zvárací inverter / Suvirinimo aparatas inventorinis Invertora metināšanas aparāts MIG/MAG ar MMA funkciju / Soldador inersor Inverteres hegesztőgép / Aparat de sudură cu inverter tip mini MIG si tehnologie IGBT Инверторный сварочный аппарат MIG/MAG

technologia
IGBT

4 Lata GWARANCJI
DEDRA



Przecinarka plazmowa

Portable plasma cutter / Плазменный разрезной станок инверторный Plasma-Inverter-Schneidgerät / Rezačka plazmová / Rezač plazmový Invertorinis aparatas plazma / Plazmas invertora griezējs / Tronzadora de plasma inversora / Frekvenciaváltós plazmavágó 40A / Aparat de tăiat cu plasma w/MBC



Elektroda

Electrode / Электрод / Elektrode Elektrody / Elektrody / Plazminiai elektrodi / Elektrodo de plasma Electrozi / DESPi401

Rozdzielacz gazu

Gas distributor / Газ дистрибьютора Gasverteiler / Rozdělovač plynu Rozdelovač / Skirstytuvas / Distribuidor Izolator / Распределитель газа DESPi403

Dysza plazmowa

Plasma tip / Плазменные сопла Plasmadüse / Tryska plazmová / Triska Mova plazminė / Tobera de plasma Duze / Плазменная насадка / DESPi402

Obudowa ceramiczna

Gas nozzle / Газовое сопло / Gasdüse Těleso keramické / Koncovka keramická / Keraminis kamštukas Envoltura de cerámica / Duza de ceramică pentru sudură Керамический корпус / DESPi404

Tuleja zaciskowa elektrody

Collet / Svařovací klešte elektrodové Koncovka plynová / Elektrodos mova / Pinza del electrodo / Pensetå DESTi20001 DESTi20002

Dysza ceramiczna

Gas nozzle / Tryska keramická Koncovka keramická / Antgaliai keraminiai / Tobera de cerámica Duza de ceramică pentru sudură DESTi20007 DESTi20008 DESTi20009

Tuleja prądowa

Collet Body / Svařovací klešte proudové / Koncovka / Srovés mova / Bujia / Difuzor DESTi20004 DESTi20005

Uchwyt długi

Back cap long / Držák dlouhý / Koncovka Rankena ilga / Mango largo / Capac lung pistolă DESTi20010



kg	pcs	Art. Nr	szt. pcs
0,058	1	DESPi401	10
0,052	1	DESPi402	10
0,014	1	DESPi403	10
0,036	1	DESPi404	2

Rekomendowane dla:
Recommended for:
Рекомендуется для:
Empfohlen für:



DESPi40

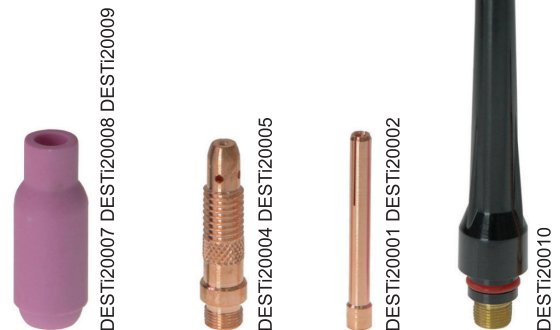

kg	pcs	Art. Nr	mm	mm	mm	szt. pcs	шт.
0,018	1	DESTi20001	1,6			2	
0,018	1	DESTi20002	2,4			2	
0,040	1	DESTi20004	1,6			2	
0,042	1	DESTi20005	2,4			2	
0,048	1	DESTi20007		5		2	
0,050	1	DESTi20008		6		2	DESTi200
0,052	1	DESTi20009		7		2	DESTi203P
0,046	1	DESTi20010	170			2	DESTi205AC

Rekomendowane dla:
Recommended for:
Рекомендуется для:
Empfohlen für:

Przewód spawalniczy TIG

TIG torch / WIG Schweißbrenner / Горелка для TIG сварки / Svářecí kabel TIG
Zváracie káble pre TIG / Suvirinimo kabelis TIG-Lift / Metināšanas vads TIG
Antorcha TIG-Lift / Hegesztő vezeték TIG / Tortã TIG



DESi201
DESi201M
DESi160
DESi155BT
DESi150BT
DESi190BT
DESi195BT
DESi210BT



Rekomendowane dla:
Recommended for:
Рекомендуется для:
Empfohlen für:



1 DESI010

4

7

Adapter do szpuli drutu spawalniczego

Welding wire spool adapter / Schweissdrahtrolle / Адаптер для катушки сварочного
провода / Metināšanas stieples padošanas rullis / Adaptador de carrete de alambre
Adapter hegesztőszál orsóhoz / Adaptér na cívk svářecího drátu / Adaptér
na cievku so zváracím drôtom / Adapter pre migmag / Ritinys suvirinimo vielos ritei
Metināšanas stieples padošanas rullis / Bobina de sarma de sudura



0,2

DESMi01

300

15

Trójkąt magnetyczny

welding triangle / Magnetschweißwinkel Dreieck / Треугольник магнитный
Magnetický trojúhelník / Magnetický trojuholník / Mažas magnetinis
Mazais magnētiskais / Mágneses háromszög / Магнітний трикутник
Magnet kolnmurk / Triunghi magnetic / Triunghi



DES064



DES065



DES066



1 DES064 75x12 1
1 DES065 90x15 1
1 DES066 110x25 1

Przewód elektrodowy

electrode grip / Кабель электродный с зажимом / Elektrodový kabel
Elektrodový kábel / Elektrody kabelis / Elektrody kabelis / Elektromos kábel
Зварювальний дрiт / Keevitusjuhe / Cablu electrod / Cieste port electrod cu
cablu de sudură



1 DES048 200 25 3 1
1 DES052 200 16 4 1

Przewód masowy

earth clamp / Massekabel / Кабель массы / Zemníci kabel / Uzemňovací kábel
Masés kabelis / Masas vads / Testkabel / Кабель заземлення / Massijuhe
Cablu masă / Ciemă de împământare cu cablu



1 DES049 300 25 3 1
1 DES053 300 16 4 1

Uchwyt spawalniczy MB 14 z eurozłączeniem

handle grip MB 14 with EURO connection / Elektrodenhalter MB-14 mit EURO-Stecker
Держатель для сварочной горелки MB-14 с евро-соединением / svařovací hořák
MB-14 s EURO konektorem / Zvárací hořák MB 14 s EURO konektorem
Suvirinimo rankena MB-14 su EURO jungtimi / Metināšanas rokturis MB-14 ar EURO
savienojumu Hegesztőpisztoly MB-14 euró csatlakozóval / Зварювальний пальник
MB-14 зі евро'єднуванням / Keevituspüstol MB-14 euroliitmikuga / Măner de sudor
MB 14 euro conexiune / Manson de ghidare MB 14/2,5 m conectare cu mufă EURO



1 DES050 200 16 2,5 1

Uchwyt elektrodowy

electrode grip / Elektrodenhalter / Держатель электродов / Elektrodoḡy dr̄żák
 Elektrodoḡy dr̄żiak / Elektroḡy laikiklis / Elektroḡu turētājs / Elektroḡdafogó
 Тримач електрода Elektrooḡihoidik / Māner electrod / Cleste port electrod



Uchwyt elektrodowy

electrode grip / Elektrodenhalter / Держатель электродов / Elektrodoḡy dr̄żák
 Elektrodoḡy dr̄żiak / Elektroḡy laikiklis / Elektroḡu turētājs / Elektroḡdafogó
 Тримач електрода Elektrooḡihoidik / Māner electrod / Cleste port electrod

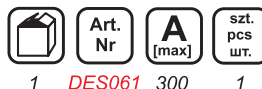

Zacisk masowy

earth clamp / Masseklemme / Зажим массы / Zemnicí svorka / Uzemňovacia
 svorka / Masės gnybtas / Masas spaile / Testcsipesz / Затиск заземлення
 Massi klamber / Clema masă / Clemă de împământare



Zacisk masowy

earth clamp / Masseklemme / Зажим массы / Zemnicí svorka / Uzemňovacia
 svorka / Masės gnybtas / Masas spaile / Testcsipesz / Затиск заземлення
 Massi klamber / Clema masă / Clemă de împământare

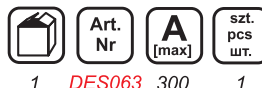

Sprężyna spawalnicza MB13/15

spring MB 13/15 / Feder MB13/15 / Пружина для сварочной горелки MB13/15
 Svařovací pružina MB13/15 / Zvārācija pružina MB 13/15 / Suvirinimo spyruoklė
 MB13/15 Metināšanas atspere MB13/15 / Hegesztőfogó rugó MB13/15 / Пружина
 для зварювання MB13/15 Vedru MB13/15 / Arc de sudare MB13/15 / Arc MB 13/15



Łącznik do uchwytu spawalniczego MB13/15

connector MB 13/15 / Verbinder für Elektrodenhalter MB 13/15 / Соединитель держателя
 для сварочной горелки MB13/15 / Spojovací článok pro svařovací hořák MB13/15
 Spojovací článok pre zvárací horák MB 13/15 / Suvirinimo rankenos jungtis MB13/15
 Metināšanas ruktura savienojums MB13/15 / Hegesztőpísztoló csatlakozó MB13/15
 Адаптер до зварювального пальника MB13/15 / Keevituspüstoli liitmik MB13/15
 Conector pentru mâner de sudor MB13/15 / Conector MB 13/15

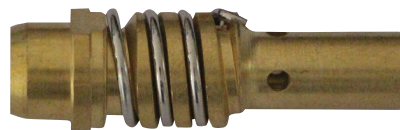

Końcówka prądowa MB13/15

contact tip MB 13/15 / Kabelschuh MB 13/15 / Контактный наконечник MB 13/15
 Proudová koncovka MB 13/15 / Prúdová koncovka MB 13/15 / Kontaktinis antgalis MB 13/15 / Kontaktuzgalis MB 13/15 / Áramátadó MB 13/15 / Контактный наконечник MB13/15 / Vooluotsik MB 13/15 / Cap de contact MB 13/15
 Port penseta MB 13/15

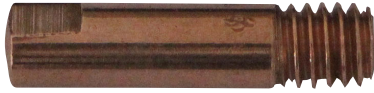

Art. Nr	mm	szt. pcs wt.
1 DES056	0,6	10
1 DES057	0,8	10
1 DES058	1,0	10

Dysza stożkowa MB15

conical nozzle MB 15 / Schweißdüse MB15 / Сопло коническое, MB 15
 Kónická tryska, MB 15 / Kónická dýza, MB 15 / Kūginis antgalis, MB 15
 Koniskais uzgalis, MB 15 / Gázterelő, MB 15 / Сопло у вигляді конуса MB 15
 Koonus düüs, MB 15 / Duza conică, MB 15 / Duze conice

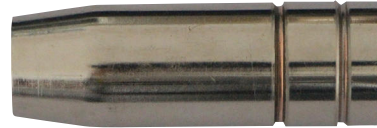

Art. Nr	szt. pcs wt.
1 DES059	2

Elektrody rutilowe otulone

Rutile electrodes / Rutile-Elektroden / Электроды с рутиловым покрытием
 Elektrody rutilové / Elektródy rutilové / Suvirinimo elektrodai / Rutila pārklājuma elektrodi / Electrodo de rutilo / Rutilos bevont elektróđák / Electrozi sudurā rutili



kg	Art. Nr	mm	mm
0,5	1 DESR2505	2,5	350
4,8	1 DESR2548	2,5	350
0,5	1 DESR3205	3,2	350
5	1 DESR3250	3,2	350
2	1 DESR4020	4,0	400
5	1 DESR4050	4,0	400

Drut stalowy pokryty miedzią

Stahldraht mit Kupfer beschichtet / Стальная проволока с медным покрытием
 Steel wire, copper coated / Ocelový drát krytý mědi / Ocelový drôt krytý meďou
 Plieniné viela su vario danga / Tērauda stieple ar vara pārklājumu / Rézsel bevont acél drót / Sārmā de oțel acoperită cu cupru / Vaskkattega terastraat
 Сталевий дрiт з мідним покриттям / Benzi de oțel acoperite cu cupru

5 kg

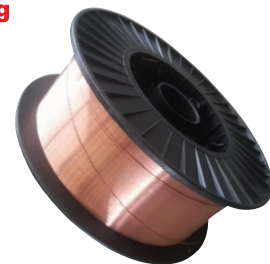

kg	Art. Nr	mm
5	1 DESMC0805A	0,8

Drut stalowy pokryty miedzią

Stahldraht mit Kupfer beschichtet / Стальная проволока с медным покрытием
 Steel wire, copper coated / Ocelový drát krytý mědi / Ocelový drôt krytý meďou
 Plieniné viela su vario danga / Tērauda stieple ar vara pārklājumu / Rézsel bevont acél drót / Sārmā de oțel acoperită cu cupru / Vaskkattega terastraat
 Сталевий дрiт з мідним покриттям / Sārmā de sudurā de cupru

15 kg



kg	Art. Nr	mm
15	1 DESMC0815A	0,8

Drut stalowy pokryty miedzią

Stahldraht mit Kupfer beschichtet / Стальная проволока с медным покрытием
 Steel wire, copper coated / Ocelový drát krytý mědi / Ocelový drôt krytý meďou
 Plieniné viela su vario danga / Tērauda stieple ar vara pārklājumu / Rézsel bevont acél drót / Sārmā de oțel acoperită cu cupru / Vaskkattega terastraat
 Сталевий дрiт з мідним покриттям / Sārmā de sudurā de cupru

15 kg

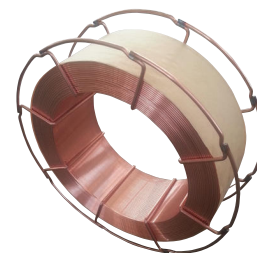

kg	Art. Nr	mm	Stal
15	1 DESMC1215	1,2	SG2

Przyłbica samościemniająca

Welding helmet / Сварочная маска / Schweißschutzhilde / Svářecí helma
 Priľba zvaračská / Suvirinimo skydelis / Metināšanas maska ar automātisku
 tumšuma pakāpes regulēšanu / Casco de soldadura de visera
 Önsötétedő hegesztőpajzs / Védőüveg / Mască de sudură



		Art. Nr	DIN				
0,5	4	DES001E	9-13	0,8	0,25-08	92,5x42,5	2

Przyłbica samościemniająca

Welding helmet / Сварочная маска / Schweißschutzhilde / Svářecí
 helma / Priľba zvaračská / Suvirinimo skydelis / Metināšanas maska ar
 automātisku tumšuma pakāpes regulēšanu / Casco de soldadura de
 visera / Önsötétedő hegesztőpajzs / Védőüveg / Mască de sudură



		Art. Nr	szt. pcs stück шт.	DIN				
0,5		DES001		9-13	0,8	0,25-08	95x36	2
0,05		DES0012	5				107x40	

Szybka ochronna

Guard shield of welding helmet
 Защитное стекло для сварочной
 маски / Klarsscheibe für Schweiß-
 schutzhilde / Rychlá ochrana vnitřní
 Náhradné sklo vnútorné / Apsauginis
 stikliukas Aizsardzības stikls
 Cristal de protecțion interior
 de recambio / Lentile protecție interioară
 mască de sudură



DES0012

Przyłbica samościemniająca

Welding helmet / Сварочная маска / Schweißschutzhilde / Svářecí helma
 Priľba zvaračská / Suvirinimo skydelis / Metināšanas maska ar automātisku
 tumšuma pakāpes regulēšanu / Casco de soldadura de visera
 Önsötétedő hegesztőpajzs / Védőüveg / Mască de sudură

Szybka ochronna

Guard shield of welding helmet
 Защитное стекло для сварочной маски
 Klarsscheibe für Schweißschutzhilde
 Rychlá ochrana vnitřní / Náhradné
 sklo vnútorné / Apsauginis stikliukas
 Aizsardzības stikls / Cristal de protecțion
 interior de recambio / Lentile protecție
 exterioră mască de sudură



		Art. Nr	szt. pcs stück шт.	DIN				
0,5		DES003		9-13	0,8	0,2-0,8	98x43	2
0,05		DES0031	5				114x89	
0,05		DES0032	5				105x46	



DES0031

Przyłbica spawalnicza uchylna

Welding helmet / Сварочная маска / Schweißschutzhilde / Svářecí helma
 šikmá / Zvaračská kukla s predeleným sklom / Suvirinimo skydelis 50x100,
 filtras / Metināšanas maska noliekama ar noskatīšanas logu / Casco
 de soldadura basculante / Mască de sudură



		Art. Nr							szt. pcs stück шт.
0,33	30	DES008	20x100	50x100			220x325x175		
0,05		DES0081			50x100				5



DES0081

Przyłbica spawalnicza uchylna

Welding helmet / Сварочная маска / Schweißschutzhülde / Svářecí helma šikmá
Zváračská kukla s predeleným sklom / Suvirintojo skydelis 50x100, filtras
Metināšanas maska noliekama ar noskatīšanas logu / Casco de soldadura basculante
Mască de sudură

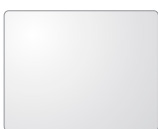

DES0091



0,33	30	DES009	80x100	220x325x175	
0,05		DES0091	80x100		5

Tarcza spawalnicza

Welding shield / Щиток сварщика с ручкой / Schweißerschildes / Svářecí štít
Štít zváračský do ruky / Suvirintojo kaukė / Metināšanas panelis / Disco
de soldadura / Hegesztőpajzs / Scut de sudare



DES0081



0,33	120	DES010	50x100	212x335x45	
0,05		DES0081	50x100		5

Tarcza spawalnicza

Welding shield / Щиток сварщика с ручкой / Schweißerschildes / Svářecí štít
Štít zváračský do ruky / Suvirintojo kaukė / Metināšanas panelis / Disco
de soldadura / Hegesztőpajzs / Scut de sudare



DES011



DES012



DES014



DES013

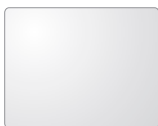

DES0091

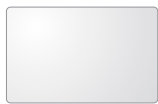

DES0081



0,33	60	DES011	50x100	235x385x85	
0,33	60	DES012	80x100	235x385x85	
0,33	50	DES013	50x100	20x100	235x385x85
0,45	60	DES014	50x100	260x475x110	
0,05		DES0081	50x100		5
0,05		DES0091	80x100		5

Tarcza spawalnicza z tworzywa

Hand-held plastic welding shield / Щиток сварщика пластиковый с ручкой
chweißerschildes aus dem kunststoff / Svářecí štít z plastu
Štít zváračský do ruky z odolného plastu / Suvirintojo kaukė, filtras
Mitrumuzturigis metināšanas panelis / Disco de soldadura / Scut de sudare

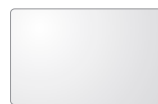

DES0081

DES015



0,44	30	DES015	50x100	420x265x85	
0,05		DES0081	50x100		5



Przyłbica spawalnicza z tworzywa

Plastic welding helmet / Пластиковая сварочная маска / Schweißen von Kunststoffen
Svářecí helma, průhled / Zváračská kukla s predeleným sklom / Suvirinimo skydelis
Mitrumizturigs metinašanas panelis / Disco de soldadura / Dimensiunea lentilei



DES016



DES016 90x110 345x210x170



Gogle spawalnice metalowe do spawania gazowego

Metal welding goggles / Очки сварки металла / Metall Schweißbrillen
Svářecí brýle, kovové / Zváračské okuliare kovove / Suvirinimo akiniai met.
Metinašanas brilles metala / Gafas de soldadura / Ochelari de sudură
Защитные очки для газовой сварки

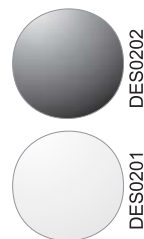

0,5	1	DES020	
0,05	1	DES0201	4
0,05	1	DES0202	4

Rękawice spawalnice

Welding gloves / Сварочные перчатки / Schweißerhandschuhe
Rukavice svářečské, z hovězí kůže, délka / Ochranné rukavice kožené pre
zváračov / Suvirinintų pirštinės / Metināšanas dūraiņi / Guantes de protección
de soldador cuero / Hegesztőkésztyű / Manusi sudor



Skóra bydlęca
Cowhide



25 BH1005 37

Fartuch spawalnicy

Welding apron / Сварочный фартук / Schweißen Schürze / Svařovací zástěry
Zváracie zástery / Suvirinimo prijuostė / Metināšanas priekšauts / Delantal de soldador
Hegesztőkötény / Sort sudor



Skóra dwoina
Split Leather



1 BHSP01 60x90

Prostownik

Выпрямитель / Ladegleich-richter / Nabíječka / Usmerňovač / Srovės lygintuvas
Taisngriezis / Rectificador / Egyenirányító / Redresor



3,5 1 DEP010 6V/12V 12-100

Prostownik

Выпрямитель / Ladegleich-richter / Nabíječka / Usmerňovač / Srovės lygintuvas
Taisngriezis / Rectificador / Egyenirányító / Redresor



5 1 DEP021 12V/24V 25-180

Prostownik z funkcją rozruchu

Выпрямитель с функцией запуска / Ladegleichrichter mit der Start-Anlassfunktion
Nabíječka s funkcí pomocného startu / Usmerňovač s rozbehom / Srovės lygintuvas su paleidimo funkcija / Taisngriezis ar startera funkciju / Rectificador con función de arranque / Egyenirányító indítás funkcióval / Redresor cu funcția de pornire



9,8 1 DEP030 12V/24V 20-350

Prostownik z funkcją rozruchu

Выпрямитель с функцией запуска / Ladegleichrichter mit der Start-Anlassfunktion
Nabíječka s funkcí pomocného startu / Usmerňovač s rozbehom / Srovės lygintuvas su paleidimo funkcija / Taisngriezis ar startera funkciju / Rectificador con función de arranque / Egyenirányító indítás funkcióval / Redresor cu funcția de pornire



DEP070 12V/24V 40-400

Zestaw do lutowania gazowego

Gas soldering kit / Набор для пайки / Gaslötkolbensatz / Sada pro pájení
 Spájkovacia súprava / Komplektas litavimui / Lodēšanas komplekts
 Forrasztókészlet / Set becuri de sudura



		Art. Nr	kW	°C				
1	31B010	2	1850	17	110	140	2	

Zestaw do lutowania gazowego

Gas soldering kit / Набор для пайки / Gaslötkolbensatz / Sada pro pájení
 Spájkovacia súprava / Komplektas litavimui / Lodēšanas komplekts
 Forrasztókészlet / Set becuri de sudura

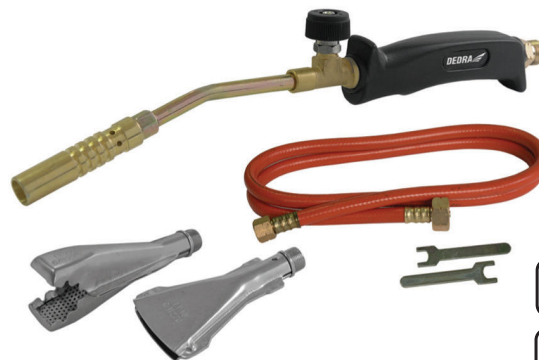

		Art. Nr	kW	°C				
1	31B011	2	1850	17; 22; 40	110	140	2	

Zestaw dekarski jednodyszowy

Brazing tool kit / Набор кровельщика / (Ein-düse-) Dachdeckersatz
 Pokrývačská sada / Pokrývačská súprava / Komplektas stogdengiui
 Jumika komplekts / Bádogos készlet / Set becuri de sudura



		Art. Nr	kW	°C				
1	31B021	28	1400	50	250	2000	2	

Zestaw dekarski jednodyszowy

Brazing tool kit / Набор кровельщика / (Ein-düse-) Dachdeckersatz
 Pokrývačská sada / Pokrývačská súprava / Komplektas stogdengiui
 Jumika komplekts / Bádogos készlet / Set becuri de sudura



		Art. Nr	kW	°C				
1	31B022	58	1850	60	560	4000	5	

Zestaw dekarski dwudyszowy

Brazing tool kit / Набор кровельщика / (Zwei-Düsen-) Dachdeckersatz
 pokrývačská sada / Pokrývačská súprava / Komplektas stogdengiui
 Jumika komplekts / Bádogos készlet / Set becuri de sudura



		Art. Nr	kW	°C				
1	31B024	110	1850	2x60	560	7800	5	

Przewód do palników gazowych

Reinforced gas hose / Шланг газоподводящий / Gasumschalt Schlauch
 Pripojná hadica na plyn / Pripojná hadica na plyn / Prijungimo vamzdis, dujoms
 gāzes pievadšlūtene / Gázbekötő tömlő / Conectori din cupru pentru furtun de gaz

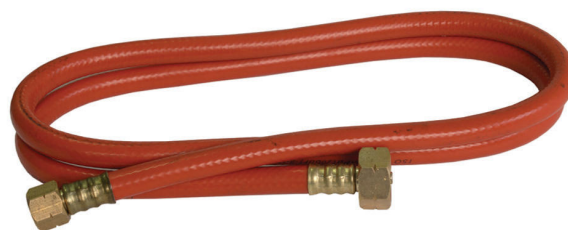

		Art. Nr		LPG	
1	31B005	5			

Elektronarzędzia ręczne

Hand-Elektrowerkzeug / Ручной электроинструмент / Power tools
Ruční elektronářadí / Ručné elektronástroje / Rankiniai elektriniai įrankiai / Rokas elektroierīces / Kézi villamos szerszámok
Unelte electrice

- 91-95 **Szlifyerki wysięgnikowe** / Ausleger-Schleifmaschine
Консольная шлифовальная машина / Drywall sander / Bruska s ramenem / Ramenová brúška / Teleskopinis šlifuoškis / Bultu slīpmašīna / Falcsiszoló zsráf / Masina de polisat/ slefuit pereti
- 96-99 **Odkurzacze** / Werkstattstaubsauger / Промышленные пылесосы / Vacuum cleaner / Vysavač / Dielenský vysávač
Pramoninis dulkių / Servisa putekļu / Műhely porszívó Aspirator
- 101-103 **Wiertarko-wkrętariki** / Akku-Bohr- und Eindrehamaschine
Акумуляторные дрели-шуруповёрты / Cordless drills / Akumulátorový skrutkovač / Akumulátorová vřtačka - skrutkovač / Akumuliatorinis suktuvas-gręžtuvas / Akumulatora urbmašīna-skrūvgriezis
Акумуляторос фуро csavarozó / Masini de gaurit cu acumulatori
- 104-105 **Wiertariki udarowe** / Meiammer / Ударные дрели / Impact drills
Přiklepová vřtačka / Priklepová vřtačka / Smuginis gręžtuvas
Útvéfuro / Masini de gaurit cu percutie
- 106-107 **Młoty udarowo-obrotowe** / Bohr- und Meißelhammer
Перфораторы / Hammer drills / Vřtači kladio / Vřtače kladio
Perforatorius / Fúrókalapács / Ciocan rotativ
- 107-109 **Szlifyerki kałowe** / Winkelschleifer / Угловые шлифовальные машины / Angle grinders / Bruska úhlová / Úhlová brúška
Kampinis šlifuoškis / Leęka slīpmašīnas / Sarokcsiszoló
Polizoare unghiulare
- 110 **Ręczne pilarki do drewna** / Handkreissäge / Ручные пилы по дереву / Circular saws / Ruční pila / Okružná pila ručná
Elektrinis diskinis pjuklas / Rokas ripzāģis / Kórfúrész Ferastrau circular
- 110-111 **Wyrzynariki** / Schweißsäge / Лобзики / Jig saws / Kmitací pila
Priamočiara pila / Siaurapjuklis / Figurzāģis / Szúrófúrész Ferastrau pendular
- 111 **Strugariki** / Elektrohobel / Электрические рубанки / Electrical planer
Elektrický hoblík / Elektrický hoblík / Zelekrinis oblius
Elektriska evele / Elektromos gyalu / Raboteza / Rindea electrica
- 112 **Opalarki** / Sengmaschine / Термофены / Heat gun
Opalovací pistole / Opal'ovacia pištol' / Techninis fenas
Celtniecības fēns / Hólféfvúvó / Pistol cu aer cald
- 113-114 **Szlifyerki ściernicowe** / Schleifmaschinen / Шлифмашины
Sanders / Brusky / Vibracné brúsky / Šlifuoškiai
Slīpmašīnas / Csiszológépek / Masini de slefuit
- 115 **Mieszadła** / Elektrischer Mörtelmischer / Электрические смесатели / Electric mixers / Michadlo elektricke
Elektrické miešadlo malty / Elektrinis mikseris / Elektriskais maisītājs / Elektromos keverőgép / Mixere electrice
- 116 **Zgrzewariki** / Stumpfschweißmaschine für Kunststoffrohre / Apparate für сварки пластиковых труб / Plastic pipe welders / Svářečka trubek z umělých hmot / Zvárač plastových trubiek / Prietaisas plast. vamzdžiams suvirinti / Plastmasas caurules metinašanas aparats
Műanyagcső forrasztó / Aparate de sudura teava plastic
- 117-121 **Elektronarzędzia specjalne** / Spezialwerkzeuge
Специальные электроинструменты / Special power tools
Speciální nástroje / speciálne nástroje / Specialūs įrankiai / speciálne instrumenti / szerszámok speciális / Scule electrice speciale

Szlifierka wysięgnikowa do powierzchni gipsowych z systemem odpylającym

Drywall sander with dust collecting system / Langhals-Schleifer für Wände und Decken Staubabsaugungssystem / Шлифовальная машина для накрывки штукатурки система отсоса пыли / Bruska na sádrové povrchy / Brúska na sadrokartón a sadrové omietky / Šlifafimo mašinélé sienoms / Bultu slīpmašīna ģipšu virsmām / Lijadora para superficies de yeso long. / Falcsiszoló zsráf g gipszfelülethez 710W / Masinã de polisat / Шлифовальная машина для гипсовых поверхностей с системой пылеудаления



		Art. Nr		kW				
5	1	DED7748 DED77482	225	0,71	1000-2000	160	velcro	
						400		

Dostępne akcesoria

Available accessories / Доступные аксессуары / Verfügbares Zubehör

Tarcza mocująca szlifierki VELCRO

Mounting disc VELCRO / Монтаж диска VELCRO Befestigungsscheibe VELCRO / Kotouč / Kotúč unášaci / Diskas / Slīpmašīnas stiprinošs panelis Disco / Csiszoló felerősítő tárcsa / Disc cu prindere



XDED7749.02

Uchwyt pomocniczy do szlifierki powierzchni gipsowanych

Handle for drywall sander / Handgriff für Schleifer für Wände und Decken Ручка для шлифовальной машины Помощный держак / Pridavná rúčka pre brúsku na sadrokartón / Pagalbinė rankena / Papildu rokturis slīpmašīnai / Mango auxiliar para lijadora de disco de mano / Segédfogantyú a DED7748 csiszolóhoz Måner auxiliar pt. DED7748



DED77481

Linka napędowa

Steel wire / Стальная проволока Stahldraht / Pohonné lanko / Prenosová linka Droselis / Piedziņas trosē / Cable impulsor para / Meghajtó kótél / Sārmā din oţel

XDED7749.24

Pancerz linki

Flexible casting / Гибкая литья flexible Gießen / Ochraņa lanka Bovden pre prenosovú linku Troso apsauga / Troses bruņas Kötélpáncél / Cablu flexibil



XDED7749.87

		Art. Nr		
0,21	1	XDED7749.02		
0,3	1	XDED7749.24	8	
0,2	1	DED77481		
	1	XDED7749.87		

Rekomendowane dla:
Recommended for:
Рекомендуется для:
Empfohlen für:



DED7748
DED7749

Szlifierka do powierzchni gipsowych z przekładnią

Drywall sander with dust collecting system / Langhals-Schleifer für Wände und Decken / Staubabsaugungssystem / Шлифовальная машина для накрывки штукатурки система отсоса пыли / Bruska na sádrové povrchy / Brúska na sadrokartón / Šlifafimo mašinélé / Bultu slīpmašīna ģipšu virsmām / Lijadora de yeso con transmisión / Masinã de polisat / Шлифовальная машина для гипсовых поверхностей с зубчатой передачей / Falcsiszoló zsráf



		Art. Nr		kW				
3,3	1	DED7743	225	0,71	0-1050	128-159	velcro	
0,2	5	XDED7743.02	225					

Szlifierka do powierzchni gipsowych, głowica trójkątna i okrągła

Drywall sander / Ausleger-Schleifmaschine für Gipsoberflächen / Консольная шлифовальная машина для гипсовых поверхностей / Bruska s ramenem na sádrové povrchy / Ramenová brúska na sadrokartónové povrchy / Teleskopinis šliuoklis gipso kartonui / Bultu slīpmašīna ģipšu virsmām / Falcsiszoló zsráf g gipszfelülethez gipsokarton Сандер / Masinã de slefuit pereti Шлифовальная машина для гипсовых поверхностей, треугольная и круглая головка



		Art. Nr	kW				
7,1	1	DED7758	0,71	285	225	600-1500	118-165

Szlifierka wysięgnikowa do powierzchni gipsowych

Schleifmaschine für Gipsoberflächen / Drywall sander / Bruska na sádrové povrchy / Brúška na sadrokartón a sadrové omietky / Šlifafimo mašinele sienoms Bultu slīpmašīna gīpšu virsmām / Falcsiszoló gipszfelülethez / Masinā de polisat Masinā de polisat



6szt. 4,5m

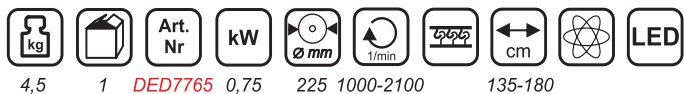

4,5 1 DED7765 0,75 225 1000-2100 135-180

Szlifierka wysięgnikowa do powierzchni gipsowych

Schleifmaschine für Gipsoberflächen / Drywall sander / Bruska na sádrové povrchy / Brúška na sadrokartón a sadrové omietky / Šlifafimo mašinele sienoms Bultu slīpmašīna gīpšu virsmām / Falcsiszoló gipszfelülethez / Masinā de polisat Masinā de polisat



6szt. 4,5m



5 1 DED7766 0,75 225 1000-1850 135-180

Szlifierka do powierzchni gipsowych

Schleifmaschine für Gipsoberflächen / Drywall sander / Bruska na sádrové povrchy / Brúška na sadrokartón a sadrové omietky / Šlifafimo mašinele sienoms Bultu slīpmašīna gīpšu virsmām / Falcsiszoló gipszfelülethez / Masinā de polisat Masinā de polisat



2,3 2 DED7764 0,75 180 1500-2700

Szlifierka do powierzchni gipsowych, głowica trójkątna i okrągła

Drywall sander / Ausleger-Schleifmaschine für Gipsoberflächen / Консольная шлифовальная машина для гипсовых поверхностей / Bruska s ramenem na sádrové povrchy / Ramenová brúška na sadrokartónové povrchy / Teleskopinis šlifuoškis gipso kartonui / Bultu slīpmašīna gīpšu virsmām / Falcsiszoló zsráf g gipszfelülethez / гипсокартон Сандер / Masinā de polisat / Шлифовальная машина для гипсовых поверхностей, треугольная и круглая головка



3,1 1 DED7763 1,01 285 225 1000-1950

Krażek ścierny zamienny

Sanding disc spare / Диск шлифовальный Stirnschleife / Smirkové papírové brusné kotouče / Brúсны kotuč / Švitrinis popierius Slīpēšanas disks
Discos de lija / Csiszolótárcsa / Disc polish Velcro



kg		Art. Nr	Ø mm			szt. pcs stück шт.
0,1	1	DED77490	225	60	velcro	5
0,1	1	DED77491	225	80	velcro	5
0,1	1	DED77492	225	100	velcro	5
0,1	1	DED77493	225	120	velcro	5
0,1	1	DED77494	225	150	velcro	5
0,1	1	DED77495	225	180	velcro	5
0,1	1	DED77496	225	240	velcro	5

Rekomendowane dla:
Recommended for:
Рекомендуется для:
Empfohlen für:



DED7748
DED7749

Krażek ścierny

Schleifscheibe / Шлифовальный диск / Round abrasive paper / Brusný kotouč smirkový / Brúсны kruh / Šlifavimo diskas / Abrazīvs disks / Csiszolókorong
Hárte abrasívá rotundá / Liivapareri ketas / Шлифувальний диск / Disque abrasif
Rond schuurpapier / Disco de lija / Hárte abrasívá



kg		Art. Nr	Ø mm			szt. pcs stück шт.
0,1	1	DED77641	180	60		5
0,1	1	DED77642	180	80		5
0,1	1	DED77643	180	100		5
0,1	1	DED77644	180	120		5
0,1	1	DED77645	180	150		5
0,1	1	DED77646	180	180		5
0,1	1	DED77647	180	240		5

Rekomendowane dla:
Recommended for:
Рекомендуется для:
Empfohlen für:



DED7764

Tarczki ściernie z otworami

Sanding paper with holes / Schleifscheiben mit Löchern / Абразивные диски с отверстиями / Brusné kotouče s otvory / Brúsné kotúče s otvormi / Šlifavimo popierius su skylėmis / Abrazīvā plāksne ar caurumiem / Csiszolókorong lyukakkal
Наждачный папир с отверстиями / Disc polish Velcro



kg		Art. Nr	Ø mm			szt. pcs stück шт.
0,1	5	DED7749A0	225	60		5
0,1	5	DED7749A1	225	80		5
0,1	5	DED7749A2	225	100		5
0,1	5	DED7749A3	225	120		5
0,1	5	DED7749A4	225	150		5
0,1	5	DED7749A5	225	180		5
0,1	5	DED7749A6	225	240		5

Rekomendowane dla:
Recommended for:
Рекомендуется для:
Empfohlen für:



DED7743
DED7758

0,1	5	DED7749B0	225	60		5
0,1	5	DED7749B1	225	80		5
0,1	5	DED7749B2	225	100		5
0,1	5	DED7749B3	225	120		5
0,1	5	DED7749B4	225	150		5
0,1	5	DED7749B5	225	180		5
0,1	5	DED7749B6	225	240		5

Rekomendowane dla:
Recommended for:
Рекомендуется для:
Empfohlen für:



DED7763

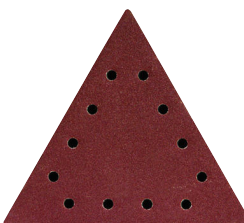

kg		Art. Nr	mm			szt. pcs stück шт.
0,1	5	DED7749T0	285	60		5
0,1	5	DED7749T1	285	80		5
0,1	5	DED7749T2	285	100		5
0,1	5	DED7749T3	285	120		5
0,1	5	DED7749T4	285	150		5
0,1	5	DED7749T5	285	180		5
0,1	5	DED7749T6	285	240		5

Rekomendowane dla:
Recommended for:
Рекомендуется для:
Empfohlen für:



DED7758
DED7763

Tarczki ściernie z otworami

Sanding paper with holes / Schleifscheiben mit Löchern / Абразивные диски с отверстиями / Brusné kotouče s otvory / Brúsné kotúče s otvormi / Šlifavimo popierius su skylėmis / Abrazīvā plāksne ar caurumiem / Csiszolókorong lyukakkal
Наждачный папир с отверстиями / Disc polish Velcro



kg		Art. Nr	Ø mm			szt. pcs stück шт.
0,1	1	DED7749C0	225	60		5
0,1	1	DED7749C1	225	80		5
0,1	1	DED7749C2	225	100		5
0,1	1	DED7749C3	225	120		5
0,1	1	DED7749C4	225	150		5
0,1	1	DED7749C5	225	180		5
0,1	1	DED7749C6	225	240		5

Rekomendowane dla:
Recommended for:
Рекомендуется для:
Empfohlen für:



DED7765
DED7766

Siatka ścierna

Abrasive net / Шлифовальная сетка / Schleifgitter / Brusné sítky / Brúсны kotúč Švitrinis tinklelis / Slīpēšanas disks / Discos de lija / Disc polish Velcro
Műanyag korong



kg		Art. Nr	Ø mm			szt. pcs stück шт.
0,1	5	DED7749S1	225	80		5
0,1	5	DED7749S2	225	100		5
0,1	5	DED7749S3	225	120		5
0,1	5	DED7749S4	225	150		5
0,1	5	DED7749S5	225	180		5

Tarczki ściernie z otworami

Sanding paper with holes / Schleifscheiben mit Löchern / Абразивные диски с отверстиями / Brúsné kotoúče s otvory / Brúsné kotoúče s otvormi / Šlifavimo poprieries su skylėmis / Abrazīvā plāksne ar caurumiem / Csiszolókorong lyukakkal / Наждачный папир с отверстиями / Disc polish Velcro

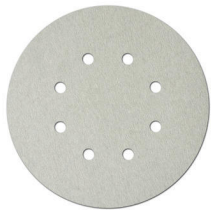

NOWOŚĆ

**Materiał ścierny/
Abrasive material**
Al₂O₃ Tlenek glinu
Węgiel krzemu SiC
Stearynian cynku

kg		Art. Nr	Ø mm		szt. pcs stück шт.
0,06	100	DED7764W0	180	60	5
0,06	100	DED7764W1	180	80	5
0,06	100	DED7764W2	180	100	5
0,05	100	DED7764W3	180	120	5
0,05	100	DED7764W4	180	150	5
0,05	100	DED7764W5	180	180	5
0,05	100	DED7764W6	180	240	5

Tarczki ściernie z otworami

Sanding paper with holes / Schleifscheiben mit Löchern / Абразивные диски с отверстиями / Brúsné kotoúče s otvory / Brúsné kotoúče s otvormi / Šlifavimo poprieries su skylėmis / Abrazīvā plāksne ar caurumiem / Csiszolókorong lyukakkal / Наждачный папир с отверстиями / Disc polish Velcro



NOWOŚĆ

**Materiał ścierny/
Abrasive material**
Al₂O₃ Tlenek glinu
Węgiel krzemu SiC
Stearynian cynku

kg		Art. Nr	Ø mm		szt. pcs stück шт.
0,1	100	DED7749UW0	225	60	5
0,1	100	DED7749UW1	225	80	5
0,1	100	DED7749UW2	225	100	5
0,09	100	DED7749UW3	225	120	5
0,09	100	DED7749UW4	225	150	5
0,09	100	DED7749UW5	225	180	5
0,09	100	DED7749UW6	225	240	5

Krażki ściernie perforowane z tlenkiem glinu

Schleifscheibe / Шлифовальный диск / Round abrasive paper / Brusný kotoúč smírkový / Brúsný kruh / Šlifavimo diskas / Abrazīvs disks / Csiszolókorong / Hárte abrasívá rotundá / Liivaparberi ketas / Шліфувальний диск / Disque abrasif / Rond schuurpapier / Disco de lija / Hárte abrasívá

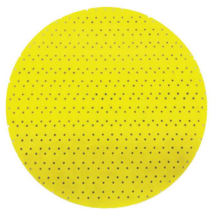

**Materiał ścierny/
Abrasive material**
Al₂O₃ Tlenek glinu

kg		Art. Nr	Ø mm		szt. pcs stück шт.
0,1	1	DED7764P0	180	60	5
0,1	1	DED7764P1	180	80	5
0,1	1	DED7764P2	180	100	5
0,1	1	DED7764P3	180	120	5
0,1	1	DED7764P4	180	150	5
0,1	1	DED7764P5	180	180	5

Rekomendowane dla:
Recommended for:
Рекомендуется для:
Empfohlen für:



DED7764

Krażki ściernie perforowane z tlenkiem glinu

Schleifscheibe / Шлифовальный диск / Round abrasive paper / Brusný kotoúč smírkový / Brúsný kruh / Šlifavimo diskas / Abrazīvs disks / Csiszolókorong / Hárte abrasívá rotundá / Liivaparberi ketas / Шліфувальний диск / Disque abrasif / Rond schuurpapier / Disco de lija / Hárte abrasívá

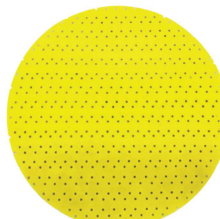

**Materiał ścierny/
Abrasive material**
Al₂O₃ Tlenek glinu

kg		Art. Nr	Ø mm		szt. pcs stück шт.
0,1	5	DED7749P	225	40	5
0,1	5	DED7749P0	225	60	5
0,1	5	DED7749P1	225	80	5
0,1	5	DED7749P2	225	100	5
0,1	5	DED7749P3	225	120	5
0,1	5	DED7749P4	225	150	5
0,1	5	DED7749P5	225	180	5
0,1	5	DED7749P50	225	220	5

Tarcza zacierająca z elastycznej pianki z rzepami

Sponge pad / Scheibe aus elastischem / Kotoúč z pružné pěny / Kotoúč z elastickej peny / Rugalmas tárcsa / Elastingu putu diskas / Disks no elastigas putas / Disc din spuma flexibilă



DED7749G1



DED7749G2



DED7749G3



DED7749G4

kg		Art. Nr	Ø mm
		DED7749G1	225
		DED7749G2	225
		DED7749G3	225
		DED7749G4	225

Zacieraczka do tynków

Cement sander / Putz system / Hladička omítek / Hladítko na omietky
Vakolatsimitó gép / Tinkavimo trintuvė / Apmetumu rīve / Slefuitoare pentru tencuieli / Машина для выравнивания штукатурки / Rattad / Машина для вирівнювання штукатурки / Ponseuse à plâtre / Pleisterbewerkingsmachine
Taloča para alisar revoques / Masina de driscuit / Tartalék csiszolóháló

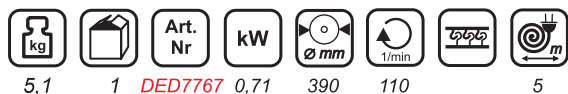

Dostępne akcesoria

Available accessories / Доступные аксессуары
Verfügbares Zubehör

Tarcza plastikowa kratownica

Plastic pad / Kunststoffscheibe
Plastová taška / Plastový kotúč



DED77670

Tarcza mocująca z rzepem do zacieraczki

Spare disc with velcro/ Aufnahmeteller mit Klettverschluss / Upevňovací kotouč se suchým zipem/ Upevňovací tanier so suchým zipsom
Rögzítőtárcsa tépózárral / Tvirtinimo diskas su lipukais/ Stipriņošs disks ar limenti
Disc de fixare cu sistem de fixare velcro

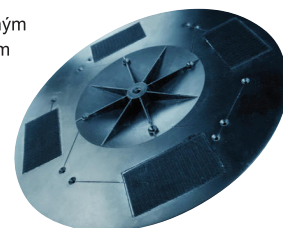

DED776701

Tarcza styropianowa

Styrofoam / Styroporschild / Polystyrenový kotouč
Polystyrénový kotúč / Putu polistireno diskas
Polistirola panelis / Polírozó tárcsa
Disc din polistiren expandat



produkt polski

DED77674

Tarcza zdzierająca

Pad with scraper / Schleifscheibe / Hrubovací kotouč
Zdierajúci kotúč / Abrazyvinis diskas / Abrazivis disks
Lehúzó tárcsa / Disc de răzuire



DED77675

Tarcza gąbkowa średnio twarda

Sponge pad / Reibeschwamm
Hladící houba / Vyhladzovacia špongia
Kempine užtrynimui / Rivešanas sukļis
Szivacs tárcsa / Burete de sters



DED77671

Frezarko-szlifierka do betonu

Concrete grinder / Бетонные дробилки / Betonschleifer / Fréza-bruska na beton
Brúska elektrická na betón / Elektr. Frezavimo- šlifavimo betonui aparatas
Frežešanas-slipešanas mašīna betona virsmam / Fresadora-lijadora para hormigón
Aparat de spălat cu presiune / Masina de slefuit beton / Фрезерно-шлифовальный станок по бетону / Betoncsiszoló

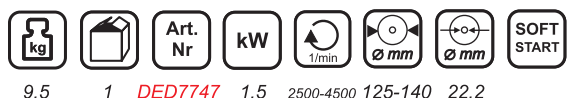

9,5 1 DED7747 1,5 2500-4500 125-140 22,2

Tarcza szlifierska do betonu zestaw z ostrzami z węgla wolframu

Scouring disc for concrete / set with tungsten carbide stars / Frézovací kotouč HM na beton / Brúsný kotúč na betón
Frezinis diskas/ Slīpēšanas disks beton
Disco de fresado / Betoncsiszoló tárcsa
Wolframkarbid pengék / Set discuri rezervă cu carbură de wolfram pentru abrazive

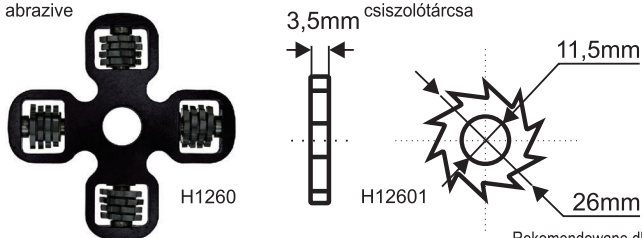

0,4 1/28 H1260 135 22,2
0,5 1/28 H12601 16

Ostrza z węgla wolframu

Tungsten carbide stars / Ostří HM výměnné / Opravná sada prebrúsný kotúč na odstránenie farieb a lepidiel / Atsarginés žvaigždės Asmeji no volframa karbīda
Estrellas HM de recambio / Set rezervă lame din carbură de wolfram / Tartlék csiszolótárcsa

Rekomendowane dla:
Recommended for:
Рекомендуется для:
Empfohlen für:



DED7747
DED7752

Odkurzacze warsztatowy do odkurzania na sucho i mokro

Vacuum cleaner, wet & dry / Пылесос сухая и влажная уборка
 Staubsauger, Nass und Trocken / Dielenský vysávač / Vysavač / Aspiradora de polvo / Aspirator umet si uscat / Пылесос для сухой и влажной уборки



DO ODKURZANIA
NA SUCHO I MOKRO

HEPA

		Art. Nr	W	V~ Hz				STAINLESS INOX
6,5	1	DED6598	1200	230/50	16	20		

Odkurzacze warsztatowy do odkurzania na sucho i mokro

Vacuum cleaner, wet & dry / Пылесос сухая и влажная уборка
 Staubsauger, Nass und Trocken / Dielenský vysávač / Vysavač / Aspiradora de polvo / Aspirator umet si uscat / Пылесос для сухой и влажной уборки



DO ODKURZANIA
NA SUCHO I MOKRO

HEPA AUTO ON/OFF

		Art. Nr	W	V~ Hz				STAINLESS INOX
7,8	1	DED6600	1400	230/50	16	30		

Filtr do odkurzacza

Filter / Фильтр для пылесос / Filter / HEPA filter pre priemyselny odsavač
 Filtr HEPA / Filtro HEPA / Filtru HEPA / Фильтр для пылесоса



		Art. Nr
0,26	20	DED66002

Przeznaczony dla
 Used with
 Рекомендуется для
 Empfohlen für DED6598
 DED6600

Filtr gąbkowy

Sponge filter / Фильтр губка / Schwammfilter / Filter huba pre priemyselny odsavač
 Filtr houbový / Filtro esponja / Filtru Bureta



		Art. Nr
0,26	20	DED66003

Przeznaczony dla
 Used with
 Рекомендуется для
 Empfohlen für DED6598
 DED6600

Zapaszowe worki papierowe

Spare paper bag / Запасные / бумажные мешки для сбора пыли
 Ersatzpapiertüte / Sáčok do prenosného vysávača / Náhradní papírové sáčky
 Bolsas de papel de repuesto / Sac vertical filtrare hartie



A066000
 A066001

		Art. Nr	szt. pcs шт. шт.		
0,36	50	DED66000	5	30	DED6598
0,36	50	DED66001	5	20	DED6600

Przeznaczony dla
 Used with
 Рекомендуется для
 Empfohlen für

Wąż elastyczny, reduktor podłączenia do elektronarzędzi

Elastic hose with rubber adapter for power tools / Эластичный шланг, с регулируемыми насадками для электротехники / Schlauch für Elektrowerkzeuge
 Hadica 5m pre priemyselny odsavač / Kabel flexibilni / Manguera / Furtun flexibil cu adaptor cauciuc



DED66004



DED66005

		Art. Nr	
1,15	20	DED66004	5
		DED66005	

Przeznaczony dla
 Used with
 Рекомендуется для
 Empfohlen für DED6598
 DED6600

Odkurzacz warsztatowy do pracy na sucho i mokro

Vacuum cleaner for wet and dry use / Werkstattsauger für Trocken- und Nassanwendung / Dielenský vysavač pro suché a mokré vysávání / Priemyselný vysávač na vysávanie nasucho a namokro / Műhely porszívó száraz és nedves munkákhoz / Pramoninis dulkių siurblys darbuui sausu ir šlapiu būdu / Darbnīcas puteklju sūcējs sausam un mitram darbam / Aspirator de atelier pentru lucru pentru suprafețe uscate și umede / Пылесос промышленный для сухой и влажной уборки / Пылесос для сухой и влажной уборки



Korek wylewu wody
Water discharge cap



Metalowa rura teleskopowa
Metal telescopic tube



Wąż elastyczny 2,5m
Hose 2,5 m



Gniazdo 230V
Socket 230V



Filtr HEPA
Hepa filter



1 DED6601 1,4 30



Przystosowany do usuwania wiórów, trocin, a także pyłu gipsowego
Adapted to remove chips, sawdust and gypsum dust



DO ODKURZANIA NA SUCHO I MOKRO

Odkurzac z filtrem wodnym

Vacuum cleaner with water filter / Пылесосы с водяным фильтром
 Staubsauger mit Wasserfilter / Vysavač s vodním filtrem / Dielenský vysávač na sucho-mokro / Siurblys vandens filtru / Putekljusticējs ar ūdens filtru
 Aspiradora de polvo / Vízszűrős porszívó / Aspirator cu filtru de apă



Gniazdo 230V
Socket 230V



Regulacja mocy
Power control



Wytrzymałe, solidne klamry zaciskowe
Solid clamps



Filtr bawełniany
Cotton filter

Innowacyjny system filtrowania
Innovative filtering system

Idealny do szlifierek gipsu
Ideal for dry wall sander

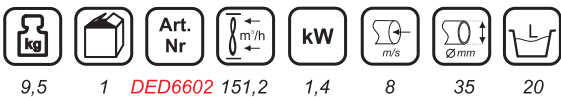

9,5 1 DED6602 151,2 1,4 8 35 20



Dostępne w sprzedaży / Available in sale



DED66021



DED66022



DED66023

5x



DED66021 20
 DED66022 5
 DED66023



DED6602

Dostępne w sprzedaży / Available in sale



DED66011



DED66012



DED66013

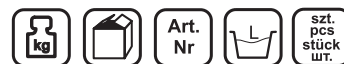

DED66011 5
 DED66012
 DED66013

Rekomendowane dla:
 Recommended for:
 Рекомендуемые для:
 Empfohlen für:



DED6601

Odkurzacz budowlany z filtrem wodnym oraz funkcją oczyszczania filtra

Vacuum cleaner with water filter / Пылесосы с водяным фильтром / Staubsauger mit Wasserfilter
 Vysavač s vodním filtrem / Dielenský vysávač na sucho-mokro / Siurblys vandens filtru / Putekljusūcējs ar ūdens filtru / Aspiradora de polvo / Vízszűrős porszívó / Aspirator cu filtru de apă



Przystosowany do usuwania wiórów, trocin a także pyłu gipsowego

Adapted to remove chips, sandust and gypsum dust

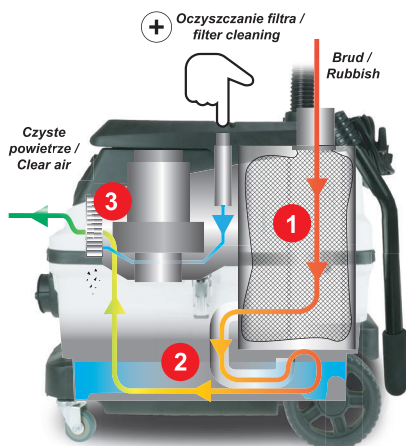

- 1 Pierwszy etap - **Worek na brud**
First stage - **Dust bag**
- 2 Drugi etap - **Filtr wodny**
Second stage - **Water filter**
- 3 Trzeci etap - **Filtr HEPA**
Third stage - **HEPA filter**

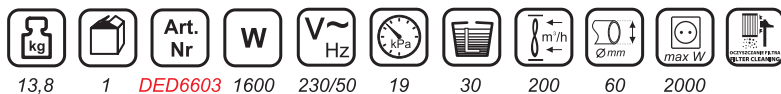

Worek materiałowy do zbiornika górnego

Upper tank fabric bag / Stoffbeutel für Staubsauger zum oberen Tank / Sáček plátěný do horní nádrže / Ochranný sáčok do hornej nádrže / Porszívóhoz porzsák a felső tartályba / Dulkiu siurblio maišas i viršutini baką / Puteklju suceju maisiš uz augšējo tvertni / Sac de aspirator la rezervorul superior / Sac d'aspirateur au réservoir supérieur / Saco de aspiradora al tanque superior



Przeznaczony dla
Used with
Рекомендуется для
Empfohlen für



Art. Nr
DED66031

Worek materiałowy do zbiornika dolnego

Lower tank fabric bag / Stoffbeutel für Staubsauger zum unteren Tank / Sáček plátěný do spodní nádrže / Ochranný sáčok do spodnej nádrže / Porszívóhoz porzsák az alsó tartályba / Dulkiu siurblio maišas i apatini baką / Puteklju suceju maisiš uz apakšējo tvertni / Sac de aspirator la rezervorul de fund / Sac d'aspirateur au réservoir inférieur / Saco de aspiradora al tanque inferior

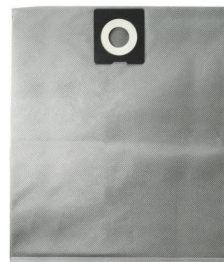

Przeznaczony dla
Used with
Рекомендуется для
Empfohlen für



Art. Nr
DED66032

Filtr HEPA

Hepa filter / HEPA-Filter / Filtr HEPA / HEPA-Filter / Tartalék HEPA filter / Filtras HEPA / HEPA filtrs / Filtru HEPA / filtre HEPA / filtro HEPA



Przeznaczony dla
Used with
Рекомендуется для
Empfohlen für



Art. Nr
DED66033

Filtr gąbkowy

Sponge filter / PU-Schaumfilter / Filtr z penowego polyuretanu / Filter v polyuretaneovej pene / Szivacs Filter / Putu variklio filtrs / Putu motora filtrs / Filtru motor pentru spumă / Filtre en mousse polyurethane / Filtro de espuma de poliuretano



Przeznaczony dla
Used with
Рекомендуется для
Empfohlen für



Art. Nr
DED66034

Odkurzacze przemysłowy z elektromagnetycznym systemem otrząsania filtra

Vacuum cleaner with electromagnetic filter shaking system / Staubsauger mit automatischem ReinigungsfILTER / Průmyslová vysavač s automatickým čističím filtrem / Priemyselná vysávač s automatickým čistiacim filtrom / Ipari porszívó automatikus tisztítószűrővel / Pramoninis dulkių siurblys su automatinio valymo filtru / Rūpnieciskais puteklų sūcējs ar automātisku tīrīšanas filtru / Aspirator industrial cu filtru automat de curățare / Aspirator industrial cu filtru automat de curățare



Elektromagnetyczne otrząsanie filtra (włączane automatycznie po zatrzymaniu pracy odkurzacza lub wybierając odpowiednią funkcję)

Automatic electromagnetic filter shaking (activated automatically when the vacuum cleaner stops or by selecting the cleaning filter function on the knob)



Przeznaczone są do usuwania pyłów z drewna, materiałów drewnopochodnych, farb, lakieru i gipsu

Adapted to remove wooden dust, paint dust, lacquer and gypsum dust.



Wskaźnik zapelnienia worka
Full bag lighth indicator



Przystosowany do usuwania wiórow, trocin a także pyłu gipsowego

Adapted to remove chips, sandust and gypsum dust

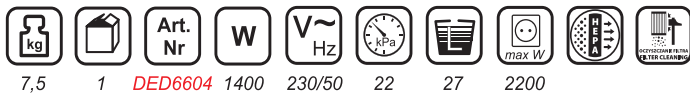

Filtr wylotowy

Cartridge filter / LuftaustrittsfILTER / Filtr na odvod vzduchu / Vzduchový filter / Légszűrő / Išleidimo oro filtras / Izpludes gaisa filtrs / Filtru aer de evaculare



Art. Nr

DED66041

Przeznaczony dla Used with
Рекомендуется для
Empfohlen für



DED6604

Filtr HEPA i filtr piankowy

HEPA filter + foam filter / HEPA-Filter + PU-Schaumfilter / Filtr HEPA + Filtr z penového polyuretanu / HEPA-Filter + Filter v polyuretaneovej pene / Tartalék HEPA filter + Szivacs Filter / Filtras HEPA + putu variklio filtras / HEPA filtrs + putu motora filtrs / Filtru HEPA + filtru motor pentru spumă

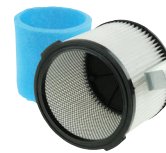

Art. Nr

DED66042

Przeznaczony dla Used with
Рекомендуется для
Empfohlen für



DED6604

Worki z mikrovlakniny

Micropor bag / Papiertüte / Sáčky výmenné / Sáčok do prenosného vysávača prachu / Tartalék tasak / Dulkių siurblio maišelis pagamintas iš mikropluošto / Mikrošiedras rezerves maisinš / Sac de aspirator din microfibră



Art. Nr

DED66043

szt. pcs
stück
шт.

5

Przeznaczony dla Used with
Рекомендуется для
Empfohlen für



DED6604

Odkurzacze kominkowy

Ash cleaner / Kaminstaubsauger / Krbový vysavač / Krbový vysávač / Hamuporszívó / Židinio pelenų siurblys / Kamina puteklų sūcējs / Aspirator pentru sămțin / Пылесос для камина / Туша Tolmuimeja / Пилосос для каміна / aspirateur vide cendres cheminée / Openhaard - stofzuiger / Aspiradora de chimenea

NOWOŚĆ



DED6595

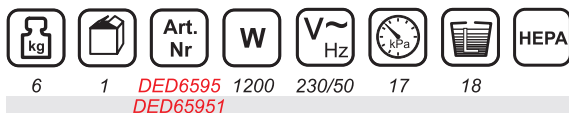

Filtr HEPA

Hepa filter / HEPA-Filter / Filtr HEPA / HEPA-Filter / Tartalék HEPA filter / Filtras HEPA / HEPA filtrs / Filtru HEPA / filtre HEPA / filtro HEPA

NOWOŚĆ



DED65951

Rekomendowane dla:
Recommended for:
Рекомендуется для:
Empfohlen für:



DED6595

Aksesoria dostępne w zestawie
Accessories included in the set:



Wąż elastyczny 1 m
1 m elastic hose



Aluminiowa końcówka
Aluminum nozzle

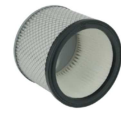

Zmywalny filtr typu HEPA
Washable HEPA type filter



Akumulátorowa wiertarko-wkrętarka	Akumulator	Ładowarka
Variable speed electronic reversing cordless drill driver / Аккумуляторные дрели	Battery	Recharger
Elektronische Akkuborschrauber mit Rechts-Linkslauf / Aku vrtací šroubovák	Akumulator	połruzyczk
Akumulátorová vrtačka / Akumulatorinis suktuvas / Akumulatora urbjmašina-skrūvgriezis	Náhradná batéria	Ladegerät
Taladro atornillador / Akumulátoros fúró csavarozó / Masini de găurit cu acumulator	Akumulatorius	Nabiječka
	Akumulators	Náhradná nabijačka
	Bateria	uzladešanas adapters
	Baterie	Cargador rápido
		Încarcator lent
		Akkumulátor töltő

Akumulátorowa wiertarko-wkrętarka	Akumulator	Ładowarka
Variable speed electronic reversing cordless drill driver / Аккумуляторные дрели	Battery	Recharger
Elektronische Akkuborschrauber mit Rechts-Linkslauf / Aku vrtací šroubovák	Akumulator	połruzyczk
Akumulátorová vrtačka / Akumulatorinis suktuvas / Akumulatora urbjmašina-skrūvgriezis	Náhradná batéria	Ladegerät
Taladro atornillador / Akumulátoros fúró csavarozó / Masini de găurit cu acumulator	Akumulatorius	Nabiječka
	Akumulators	Náhradná nabijačka
	Bateria	uzladešanas adapters
	Baterie	Cargador rápido
		Încarcator lent
		Akkumulátor töltő

12V LITHIUM AKU ENERGY

DED78745

DED78746

Li-Ion SOFT GRIP

kg	Art. Nr	V	Nm	Ah	1/min	h
1,13	DED7874	12	20	1,5	1	0-650
0,18	DED78745	12		1,5		3-5
0,13	DED78746					3-5

12V LITHIUM AKU ENERGY

DED78755

DED78756

Li-Ion SOFT GRIP STOP

kg	Art. Nr	V	Nm	Ah	1/min	h
2,7	DED7875	12	13	1,5	1	0-700
0,18	DED78755	12		1,5		3-5
0,13	DED78756					3-5

Akumulátorowa wiertarko-wkrętarka	Akumulator	Ładowarka
Variable speed electronic reversing cordless drill driver / Аккумуляторные дрели	Battery	Recharger
Elektronische Akkuborschrauber mit Rechts-Linkslauf / Aku vrtací šroubovák	Akumulator	połruzyczk
Akumulátorová vrtačka / Akumulatorinis suktuvas / Akumulatora urbjmašina-skrūvgriezis	Náhradná batéria	Ladegerät
Taladro atornillador / Akumulátoros fúró csavarozó / Masini de găurit cu acumulator	Akumulatorius	Nabiječka
	Akumulators	Náhradná nabijačka
	Bateria	uzladešanas adapters
	Baterie	Cargador rápido
		Încarcator lent
		Akkumulátor töltő

Akumulátorowa wiertarko-wkrętarka	Akumulator	Ładowarka
Variable speed electronic reversing cordless drill driver / Аккумуляторные дрели	Battery	Recharger
Elektronische Akkuborschrauber mit Rechts-Linkslauf / Aku vrtací šroubovák	Akumulator	połruzyczk
Akumulátorová vrtačka / Akumulatorinis suktuvas / Akumulatora urbjmašina-skrūvgriezis	Náhradná batéria	Ladegerät
Taladro atornillador / Akumulátoros fúró csavarozó / Masini de găurit cu acumulator	Akumulatorius	Nabiječka
	Akumulators	Náhradná nabijačka
	Bateria	uzladešanas adapters
	Baterie	Cargador rápido
		Încarcator lent
		Akkumulátor töltő

14,4V LITHIUM AKU ENERGY

DED78785

DED78786

Li-Ion SOFT GRIP

kg	Art. Nr	V	Nm	Ah	1/min	h
2,1	DED7878	14,4	26	1,5	2	0-400/0-1350
0,32	DED78785	14,4		1,5		1
0,14	DED78786					1

14,4V LITHIUM AKU ENERGY

2 AKUMULATORY LI-ION
W ZESTAWIE
2 BATTERIES IN SET

DED78786

Li-Ion SOFT GRIP STOP

kg	Art. Nr	V	Nm	Ah	1/min	h
2,1	DED7878B	14,4	26	1,5	2	0-400/0-1350
0,32	DED78785	14,4		1,5		1
0,14	DED78786					1

Akumulátorowa wiertarko-wkrętarka	Akumulator	Ładowarka
Variable speed electronic reversing cordless drill driver / Аккумуляторные дрели	Battery	Recharger
Elektronische Akkuborschrauber mit Rechts-Linkslauf / Aku vrtací šroubovák	Аккумулятор	погрузчик
Akumulátorová vrtačka / Akumulatorinis suktuvas / Akumulatoria urbjmašina-skrūvgriezis	Ersatzakku	Ladegerät
Taladro atornillador / Akumulátoros fúró csavarozó / Masina de găurit cu acumulator	Akumulátor	Nabíječka
	Náhradná batéria	Náhradná nabíjačka
	Akumulatorius	uzladešanas adapters
	Akumulators	Cargador rápido
	Batería	Încarcator lent
	Baterie	Akkumulátor töltő

Akumulátorowa wiertarko-wkrętarka	Akumulator	Ładowarka
Variable speed electronic reversing cordless drill driver / Аккумуляторные дрели	Battery	Recharger
Elektronische Akkuborschrauber mit Rechts-Linkslauf / Aku vrtací šroubovák	Аккумулятор	погрузчик
Akumulátorová vrtačka / Akumulatorinis suktuvas / Akumulatoria urbjmašina-skrūvgriezis	Ersatzakku	Ladegerät
Taladro atornillador / Akumulátoros fúró csavarozó / Masina de găurit cu acumulator	Akumulátor	Nabíječka
	Náhradná batéria	Náhradná nabíjačka
	Akumulatorius	uzladešanas adapters
	Akumulators	Cargador rápido
	Batería	Încarcator lent
	Baterie	Akkumulátor töltő

18V LITHIUM AKU ENERGY



kg	Art. Nr	V	Nm	Ah	1/min	Oh	STOP
2,125	4 DED7880	18	30	1,5	2	0-400/0-1350	1
0,36	50 DED78805	18		1,5			
0,14	50 DED78806						1

18V LITHIUM AKU ENERGY



kg	Art. Nr	V	Nm	Ah	1/min	Oh	STOP
2,5	4 DED7880B	18	30	1,5	2	0-400/0-1350	1
0,36	50 DED78805	18		1,5			
0,14	50 DED78806						1

2 AKUMULATORY LI-ION
W ZESTAWIE
2 BATTERIES IN SET

Akumulátorowa wiertarko-wkrętarka Li-Ion	Akumulator	Ładowarka
Variable speed electronic reversing cordless drill driver / Elektronische Akkuborschrauber mit Rechts-Linkslauf / Aku vrtací šroubovák	Battery	Recharger
Akumulátorová vrtačka / Akumulatorinis suktuvas / Akumulatoria urbjmašina-skrūvgriezis / Taladro-atornillador	Аккумулятор	погрузчик
Akkumulátoros fúró csavarozó / Masina de găurit cu acumulator	Ersatzakku	Ladegerät
	Akumulátor	Nabíječka
	Náhradná batéria	Náhradná nabíjačka
	Akumulatorius	uzladešanas adapters
	Akumulators	Cargador rápido
	Batería	Încarcator lent
	Baterie	Akkumulátor töltő

Akumulátorowa wiertarko-wkrętarka Li-Ion z silnikiem bezszczotkowym	Akumulator	Ładowarka
Cordless drill / Akku-Bohr- und Eindrehrmaschine / Аккумуляторная дрель-шуруповерт / Aku vrtací šroubovák / Akumulátorový skrutkovač		
Akumulatorinis suktuvas-gręžtuvas / Akumulatoria urbjmašina-skrūvgriezis		
Akkumulátoros fúró csavarozó / Аккумуляторна дрель / Masina de găurit cu acumulator		



kg	Art. Nr	V	Nm	Ah	1/min	Oh	LED	STOP
3,30	1 DED7883-Li	18	30	1,5	2	0-400		1
0,36	1 DED78835	18		1,5		0-1500		
0,54	1 DED78836	18						1



kg	Art. Nr	V	Nm	Ah	1/min	Oh	LED	STOP
3,4	3 DED7885B	18	60	2	2	0-400/0-1500		1

+50% WIĘKSZY MOMENT OBROTOWY 60 Nm
+50% DŁUŻSZA ŻYWIOTNOŚĆ
+36% WIĘKSZA POJEMNOŚĆ AKUMULATORA 2Ah

2 AKUMULATORY LI-ION
W ZESTAWIE
2 BATTERIES IN SET

Akumulator Ni-MH **Ładowarka**

Battery / Аккумулятор / Ersatzakku
Akumulátor / Náhradná batéria
Akumulatorinis / Akumulators
Bateria / Baterie

Recharger / погрузчик / Ladegerät
Nabíječka / Náhradná nabíjačka
uzladešanas adapters / Cargador rápido / Încarcator lent

NIE ZAWIERA KADMU



DED78715MH DED78735MH



DED78716 DED78736

		Art. Nr	V	Ah			Rekomendowane dla: Recommended for: Рекомендуется для: Empfohlen für:
		DED78715MH	12	1,2			
		DED78735MH	18	1,2			
0,3	1	DED78716			3-5		DED7871B
0,3	1	DED78736			3-5		DED7873B

LITHIUM AKU ENERGY

informacje

- Li-Ion 60% NiCd**
 - Lekka bateria - lżejsza praca. Lightweight battery - lighter work.
 - Akumulator 60% lżejszy niż tradycyjne. The battery 60% lighter than traditional.
- Li-Ion NiCd**
 - Długa gotowość do pracy. Long ready to work.
 - Samorozładowanie 3 razy wolniejsze niż tradycyjne. Self-discharge 3 times slower than traditional.
- Bez efektu pamięciowego NiCd**
 - Bez efektu pamięciowego. No memory effect.
 - Ładujesz kiedy chcesz. Charging when you need.
- 75% 1/2h Li-Ion**
 - Szybkie ładowanie. Fast charging time.
 - 75% pojemności w ciągu 1/2h*. 75% of battery capacity in half an hour*
- Przyjazna dla środowiska Li-Ion**
 - Przyjazna dla środowiska. Environmentally friendly.
 - Nie zawiera metali ciężkich. Doesn't contain heavy metals.

*Dotyczy szybkich ładowarek z czasem ładowania 1h
*Applies to fast charger with charging time 1h

information

Wiertarko-wkrętarci sieciowa

Electric drill driver / Schlagbohrmaschine mit fest angeschlossenem Netzkabel
Síťový vrtací šroubovák / Síťový vrtací skrutkovač / Vezetékes fúró-csavarozó
Elektrinis suktuvus-gręžtuvas / Elektriskā urbjašašna-skrūvgriezis
Mašina de gaurit-înşurubat cu alimentare la reţea / Дрель-шурупверт сетевая



		Art. Nr	kW			
1,4	1	DED7974	0,3	0-550/0-2100	10	

Wkrętarci sieciowa do regipsów

Electric screwdriver / Шурупверт сетевой для гипсокартона / Netzschrauber für Gipskartonplatten / Síťový utahovák na rigipsové desky / Síťová vrtačka na sadrokartón / Elektrinis smūginis suktuvus / Tikla skrūvgriezis regipsim
Atornillador eléctrico para cartón yeso. / Hálózzati csavarbehajtó gipszkartonhoz
Mašina de înşurubat cu reţea electrică pentru plăcă gips carton acustică (Regips)



		Art. Nr	kW		
2,3	5	DED7956	0,55	0-1600	1/4"

Wiertarka bezudarowa

Drill without impact / Дрель безударная / Bohrmaschine ohne Schlag
 Bezpřiklepová vrtačka / Vřtačka nepřiklepová / Nesmūginis gręžtuvas
 Urbjmašina bez trieciena funkcijas / Taladro sin percutor / Fúrógép, ūtvefūrás
 nélkül / Mašina de gaurit fārā percutīje



1,9	5	DED7957	0,56	0-2700	10

Wiertarka udarowa

Impact drill / Дрель ударная / Schlagbohrmaschine / Přiklepová vrtačka
 Přiklepová vrtačka / Smūginis gręžtuvas / Triecienurbjmašina / Taladro
 de percusión / Ūtvefūrō / Mašina de inšurubat cu percutīje / Masina de gaurit
 cu percutie



2,56	5	DED7958K	0,7	0-2300	13	10	13	30

Wiertarka udarowa

Impact drill / Schlagbohrmaschine / Přiklepová vrtačka / Přiklepová vrtačka
 Ūtvefūrō / Smūginis gręžtuvas / Triecienurbjmašina / Mašina de gaurit cu
 percutīje / Дрель ударная / Masina de gaurit cu Percutie



2,56	5	DED7959	0,7	0-2300	13	10	13	20

Wiertarka udarowa

Impact drill / Schlagbohrmaschine / Přiklepová vrtačka / Přiklepová vrtačka
 Ūtvefūrō / Smūginis gręžtuvas / Triecienurbjmašina / Mašina de gaurit cu
 percutīje / Дрель ударная / ūtvefūrō



2,8	4	DED7960	0,9	0-2800	13	10	13	30

Wiertarka udarowa

Impact drill / Schlagbohrmaschine / Příklepová vrtačka / Príklepová vřtačka
 Ūtvefūrō / Smūginis gręžtuvas / Triecienurbjmašina / Mašina de gaurit cu percūtie / Дрель ударная



		Art. Nr	kW					
2,8	5	DED7961	1,1	0-1200 0-3200	13	13	20	40

Wiertarka udarowa

Impact drill / Schlagbohrmaschine / Příklepová vrtačka / Príklepová vřtačka
 Ūtvefūrō / Smūginis gręžtuvas / Triecienurbjmašina / Mašina de gaurit cu percūtie / Дрель ударная

NOWOŚĆ



		Art. Nr	kW					
3	5	DED7962	1,1	0-1200 0-3200	13	10	16	40

Wiertarka udarowa

Impact drill / Schlagbohrmaschine / Příklepová vrtačka / Príklepová vřtačka
 Ūtvefūrō / Smūginis gręžtuvas / Triecienurbjmašina / Mašina de gaurit cu percūtie / Дрель ударная

NOWOŚĆ



		Art. Nr	kW					
3,7	8	DED7963	0,85	0-1200 0-2600	13	10	13	25

Młotowiertarka

Rotary hammer drill / Перфоратор / Bohrhammer / Vrtací kladivo / Vrtacie kladivo / Perforatorius / Martillo perforador / Fúrókalapács / Ciocan rotopercurtor



W zestawie / In set:



36



3,1 5 **DED7850** 0,9 5100 3,2 1300 13 32

Młot udarowo-obrotowy

Hammer Drill / Перфоратор / Bohr- und Meißelhammer / Vrtací kladivo SDS+ / Vrtacie a sekacie kladivo SDS+ / Perforatorius SDS+ / Kombinētais perforators / Martillo de impacto rotatorio SDS+ / Fúrókalapács / Ciocan rotativ

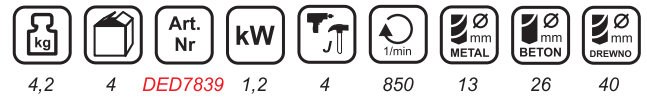

4,2 4 **DED7839** 1,2 4 850 13 26 40

Młot udarowo-obrotowy

Hammer Drill / Перфоратор / Bohr- und Meißelhammer / Vrtací kladivo SDS+ / Vrtacie a sekacie kladivo SDS+ / Perforatorius SDS+ / Kombinētais perforators / Martillo de impacto rotatorio SDS+ / Fúrókalapács / Ciocan rotativ



4,9 4 **DED7840** 1,5 4,8 800 13 32 40

Młot udarowo-obrotowy

Hammer Drill / Перфоратор / Bohr- und Meißelhammer / Vrtací kladivo SDS+ / Vrtacie a sekacie kladivo SDS+ / Perforatorius SDS+ / Kombinētais perforators / Martillo de impacto rotatorio SDS+ / Fúrókalapács / Ciocan rotativ



W zestawie / In set:



6,8 2 **DED7837** 1,5 3790 12 480

Młot wyburzeniowy

Demolition hammer / Отбойный молоток / Hammer für Ausbrucharbeiten
 Bourací kladivo / Vesoris / Vésőkalapács / Ciocan de demolare



6,75	2	DED7849	1,15	4200	15

Młot wyburzeniowy	Dłuto szpiczak HEX	Dłuto płaskie HEX
Demolition hammer Отбойный молоток Hammer für Ausbrucharbeiten Bourací kladivo Vesoris / Vésőkalapács Ciocan de demolare	HEX Point chisel Spitzmeißel HEX / Sekáč špičák HEX / Sekáč, špicatý HEX / Hegyes véső HEX / Smailus kaltas HEX Smails kalts HEX / Dalta HEX	HEX Flat chisel Долото плоское HEX Flachmeißel HEX Ploché dláto HEX Ploché dláto HEX Kaltas plokščias HEX Plakans drupinātājs HEX Cinzel plano HEX Laposvéső HEX Daltā platā HEX



Dostępne w sprzedaży / Available in sale.

DED78481	DED78482

15	1	DED7848	1,6	2000	45
	1	DED78481			30
		DED78482			410

Młot wyburzeniowy	Dłuto szpiczak HEX	Dłuto płaskie HEX
Demolition hammer Отбойный молоток Hammer für Ausbrucharbeiten Bourací kladivo Vesoris / Vésőkalapács Ciocan de demolare	HEX Point chisel Spitzmeißel HEX / Sekáč špičák HEX / Sekáč, špicatý HEX / Hegyes véső HEX / Smailus kaltas HEX Smails kalts HEX / Dalta HEX	HEX Flat chisel Долото плоское HEX Flachmeißel HEX Ploché dláto HEX Ploché dláto HEX Kaltas plokščias HEX Plakans drupinātājs HEX Cinzel plano HEX Laposvéső HEX Daltā platā HEX



Dostępne w sprzedaży / Available in sale.

DED78481	DED78482

NOWOŚĆ

 **Anty-wibracyjny system eliminujący drgania, poprawa komfortu pracy / Anti-vibration system eliminates hammer actively and tackles vibration for enhanced comfort**

14,5	1	DED7835	1,7	2000	50
					30
					410

Szlifierka kąтова

Angle grinder / Winkelschleifer / Угловая шлифовальная машина / Bruska úhlová / Uhlová brúska / Kampinis šlifuoškis / Lenka slīpmašīna / Sarokcsiszoló gép / Кутова шлифовальна машина / Polizor unghiular



2,6	6	DED7950	0,86	22,2	125	12000	

Szlifierka kątowa

Angle grinder / Winkelschleifer / Угловая шлифовальная машина / Bruska úhlová
 Uhlová brúska / Kampinis šlifukoqlis / Lenka šlipmašina / Sarokcsiszoló gép
 Кутова шліфувальна машина / Polizor unghiular

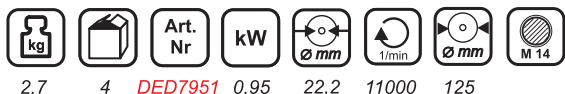

Szlifierka kątowa

Angle grinder / Winkelschleifer / Угловая шлифовальная машина / Bruska úhlová
 Uhlová brúska / Kampinis šlifukoqlis / Lenka šlipmašina / Sarokcsiszoló gép
 Кутова шліфувальна машина / Polizor unghiular

Regulacja prędkości obrotowej
 6-position variable speed

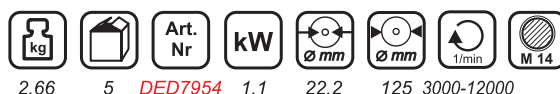

Szlifierka kątowa z regulacją prędkości obrotowej

Angle grinder / Winkelschleifer / Угловая шлифовальная машина / Bruska úhlová
 Uhlová brúska / Kampinis šlifukoqlis / Lenka šlipmašina / Sarokcsiszoló gép
 Кутова шліфувальна машина / Polizor unghiular

Regulacja prędkości obrotowej
 6-position variable speed

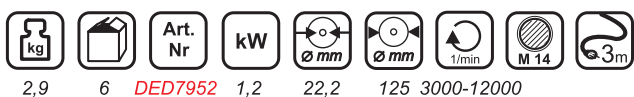

Szlifierka kątowa

Angle grinder / Winkelschleifer / Угловая шлифовальная машина / Bruska úhlová
 Uhlová brúska / Kampinis šlifukoqlis / Lenka šlipmašina / Sarokcsiszoló gép
 Кутова шліфувальна машина / Polizor unghiular

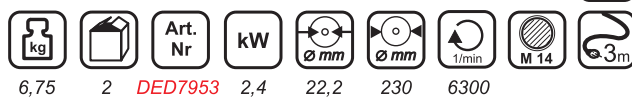

Polerka elektryczna

Electric polisher / Машина полировальная электрическая / Elektrische Poliermaschine / Elektrická leštička / Elektrická leštička / Elektrinis poliruoklis / Elektriskā pulēšanas ierīce / Pulidora eléctrica / Elektromos polírozó / Maşină de lustruit / Masina de polisat



Stała prędkość obrotowa niezależnie od siły nacisku

Constant speed regardless of the pressure force

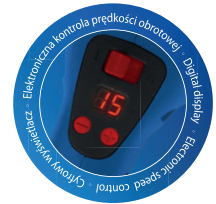

2,19 5 DED7955 1,2 180 3000 M 14

Dysk mocujący z rzepem

Polishing backer with velcro / Диск с липучкой для шлифования / Aufnahmeteller mit Klettverschluss / Upevňovací disk se suchým zipem / Upevňovací tanier so suchým zipsom / Tvirtinimo diskas su lipniu padu / Stiprināšanas disks ar Velcro pārklājumu / Disco de fijación con velcro / Rögzítőlemez tépőzárral / Disc de fixare cu sistem de fixare velcro



Art. Nr

DED79551

Gąbka polerska z rzepem (średnia)

Polishing sponge with velcro (medium) / Губка полировальная с липучкой (средней твердости) / Polierschwamm mit Klettverschluss (mittel) / Leštići houbá se suchým zipem (středně tvrdá) / Leštiaca špongia so suchým zipsom (stredná) / Poliravimo kempinė su lipuku (vidutinė) / Pulēšanas sūklis ar Velcro stiprinājumu (vidēji ciets) / Esponja de pulido con velcro (mediana) / Polírozó szivacs tépőzárral (közepes) / Burete de polisat cu prindere (mediu)



Art. Nr

DED79552

Gąbka polerska z rzepem (twarda)

Polishing sponge with velcro (hard) / Губка полировальная с липучкой (твердая) / Polierschwamm mit Klettverschluss (hart) / Leštići houbá se suchým zipem (tvrdá) / Leštiaca špongia so suchým zipsom (tvrdá) / Poliravimo kempinė su lipuku (kieta) / Pulēšanas sūklis ar Velcro stiprinājumu (ciets) / Esponja de pulido con velcro (dura) / Polírozó szivacs tépőzárral (kemény) / Burete de polisat cu prindere (dur)



Art. Nr

DED79553

Futro polerskie z rzepem (wełna)

Woolen polishing buff with velcro / Мех полировальный с липучкой (шерсть) / Polierpad aus Fell mit Klettverschluss (Wolle) / Leštići kotouč se suchým zipem (vlna) / Leštiaca špongia so suchým zipsom (vlna) / Poliravimo kailis su lipuku (vilna) / Pulēšanas disks ar Velcro stiprinājumu (vilna) / Piel de pulido con velcro (lana) / Polírozó szőrme tépőzárral (gyapjú) / Blană de polisat cu prindere velcro (lână)



Art. Nr

DED79554

Pilarka ręczna

Circular saw / Manuelle Sägemaschine / Пила ручная / Ruční kotoučová pila / Ručná pila / Rankinis pjūklas medienai / Rokas griezējs / Kézifűrész / Дискосва Пила / Fierăstrău circular



5	2	DED7925	185	20	1,5	65	45	5500

Elektryczny klucz udarowy

Electric impact wrench / Электрический гайковерт / Elektro-schlagschrauber / Elektrický rázový uťahovák / Elektrický rázový uťahovák / Elektrinis smūginis veržliasukis / Elektriskā trieciena uzgriežņu atslēga / llave de impacto eléctrica / Elektromos ütvecsavarozó / Cheie electrică



4x

Naсадки ударове w zestawie / Impact sockets in set

5,5	2	DED7973	0,95	450	2300	1/2"

Wyrzynarka

Brzeszczyty do drewna

Brzeszczyty do metalu

Jig saw / Ловзик / Schweifsäge / Kmitací pila / Priamočiara pila / Siaurapjuklis / Figūrzāģis / Szűrőfűrész / Tikksaag / Sierra de calar / Fierăstrău pendular

Blades for wood / Holzsägeblätter für Schweifsäge / полотно по дереву для лобзика / Pilové listy pro listovou pilu / Listy do priamočiarej pilky / Pjūkliukai siaurapjūkliui / Fineirzāģa asmeņi / Fűrészlapok szűrőfűrészhez / Hojas para sierra de calar / Rezerve 2 buc. pt .Fierăstrău pendular

Blades for steel / Metallsägeblätter für Schweifsäge / полотно по металлу для лобзика / Pilové listy pro listovou pilu / Listy do priamočiarej pilky / Pjūkliukai siaurapjūkliui / Fineirzāģa asmeņi / Fűrészlapok szűrőfűrészhez / Hojas para sierra de calar / Lame de rezervă din oțel pt.fierăstrău pendular



2,6	5	DED7964 DED79651 DED79652	0,6	800-2600	20	6	12	65	80	2
						6				2

Wyrzynarka

Brzeszczyty do drewna

Brzeszczyty do metalu



Jig saw / Ловзик / Schweifsäge / Kmitací pila / Priamočiara pila / Siaurapjuklis / Figūrzāģis / Szűrőfűrész / Tikksaag / Sierra de calar / Fierăstrău pendular



Blades for wood / Holzsägeblätter für Schweifsäge / полотно по дереву для лобзика / Pilové listy pro listovou pilu / Listy do priamočiarej pilky / Pjūkliukai siaurapjūkliui / Fineirzāģa asmeņi / Fűrészlapok szűrőfűrészhez / Hojas para sierra de calar / Rezerve 2 buc. pt .Fierăstrău pendular

Blades for steel / Metallsägeblätter für Schweifsäge / полотно по металлу для лобзика / Pilové listy pro listovou pilu / Listy do priamočiarej pilky / Pjūkliukai siaurapjūkliui / Fineirzāģa asmeņi / Fűrészlapok szűrőfűrészhez / Hojas para sierra de calar / Lame de rezervă din oțel pt.fierăstrău pendular



2,58	4	DED7965 DED79651 DED79652	0,75	800-3000	20	6	12	80	80	2
						6				2

Pilarka szablowa	Brzeszczyty do drewna	Brzeszczyty do metalu
Reciprocating saw Motorstichsäge řavlová píla Chvostová píla Szablyafűrész Tiesinis pjuklas Zobenzagis Ferästräu sabie	Blades for wood / Holzsägeblätter für Schweifsäge / полотно по дереву для лобзика / Pilové listy pro listovou pílu / Listy do priamočiarej pítky / Pjüklukai siaurapjüklui Fineirzāģa asmeņi / Fűrészlapok szűrőfűrészhez / Hojas para sierra de calar Rezerve 2 buc. pt. Fierästräu pendular	Blades for steel / Metallsägeblätter für Schweifsäge / полотно по металлу для лобзика Pilové listy pro listovou pílu Listy do priamočiarej pítky Pjüklukai siaurapjüklui / Fineirzāģa asmeņi Fűrészlapok szűrőfűrészhez Hojas para sierra de calar Lame de rezervä din otel pt.fierästräu pendular
DED79681 - 103 mm  DED79682 - 150 mm	2x 2 brzeszczyty w zestawie 2 saw blades in set	
		
4,2 5 DED7968 0,71 800-3000 20 10 20 115 2 DED79681 DED79682 3		

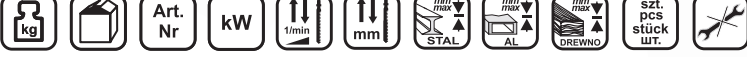
Pilarka szablowa	Brzeszczyty do drewna	Brzeszczyty do metalu
Reciprocating saw Motorstichsäge řavlová píla Chvostová píla Szablyafűrész Tiesinis pjuklas Zobenzagis Ferästräu sabie	Blades for wood / Holzsägeblätter für Schweifsäge / полотно по дереву для лобзика / Pilové listy pro listovou pílu / Listy do priamočiarej pítky / Pjüklukai siaurapjüklui Fineirzāģa asmeņi / Fűrészlapok szűrőfűrészhez / Hojas para sierra de calar Rezerve 2 buc. pt. Fierästräu pendular	Blades for steel / Metallsägeblätter für Schweifsäge / полотно по металлу для лобзика Pilové listy pro listovou pílu Listy do priamočiarej pítky Pjüklukai siaurapjüklui / Fineirzāģa asmeņi Fűrészlapok szűrőfűrészhez Hojas para sierra de calar Lame de rezervä din otel pt.fierästräu pendular
DED79681 - 103 mm  DED79682 - 150 mm	2x 2 brzeszczyty w zestawie 2 saw blades in set	
		
3,6 4 DED7969 1,2 1000-2800 28 10 20 210 2 DED79681 DED79682 3		NOWOŚĆ Cięcie precyzyjne + 3 stopnie podrzynania Fine cutting + 3 positions orbital cutting

Strug elektryczny	Zapassowe ostrza do struga
Electric planer / Рубанок / Elektrohobel Elektrický hoblík / Elektrický hoblík Zelektinis oblius / Elektriskā ēvely Elektromos gyalu / Elektrihövel Cepillo eléctrico / Rindea electrică	Spare blades for electric planer / Ersatzhobelmesser / Ножи для электрорубанка / Nože do hoblíku / Hoblővacie nože / Peilii obliui Èvelnaži / Gyalukés / Couchillas para cepillo eléctrico Rezervä pt. Masinã de îndreptat
	
	
3,38 4 DED7967 1,05 16000 82 0-3 1; 2; 3 18 2 DED79671	

Opalarka

Heat gun / Sengmaschine / Термофен / Opalovací pistole / Opal'ovacia pištoľ
 Techninis fenas / Celtniecības fēns / Hőlégfúvó / Фен / Suflanta aer cald



1,1 1 DED7970 1,0/2,0 350/550 300/500

Opalarka z regulacją temperatury

Heat gun / Sengmaschine / Термофен / Opalovací pistole / Opal'ovacia pištoľ
 Techninis fenas / Celtniecības fēns / Hőlégfúvó / Фен / Suflanta aer cald cu temperatura reglabilă



1 10 DED7971 2,0 80-600 150/500

Opalarka z dyszą do rozpalania grilla

Sengmaschine mit Ausleger zum Anzünden von Grill / Пистолет горячего воздуха с соплом для розжига гриля / Blow torch with a nozzle for lighting the grill
 Horkovzdušná pistole na grilování / Teplovzdušná pištoľ s dýzou na rozpaľovanie grilu / Karšto oro pistoletas su tūta grilīui jdeginti / Karsta gaisa pistole ar sprauslu grila iekuršanai / Grillbegyjító hőlégfúvó pisztoly / Pistol cu aer cald cu duză de aprindere grătar



1,0 10 DED7972 1,0/2,0 350/550 300/500

Szlifierka oscylacyjna delta

orbital sander delta / Vibrationsschleifmaschine delta / Осцилляционный шлифовальный станок дельта / Oscilačná brúska delta / Oscilačni bruska delta
 vibracinis / šlifuoikliis delta / Orbitālā slīpmašīna delta / Oszillációs csiszológép delta / Mašină de șlefuit oscilantă deltă / Ostsilleeriva spindliga lihvpink delta
 вібраційна шліфувальна машина дельта / Mașină de șlefuit oscilantă deltă



12 x



1,02 20 DED7941 0,125 13500 140x140x80

Szlifierka oscylacyjna

orbital sander / Vibrationsschleifmaschine / Осцилляционный шлифовальный станок / Oscilačná brúška / Oscilační bruska / vibracinis šlifuočlis / Orbitālā slīpmašīna / Oszcillációs csiszológép / Mașină de șlefuit oscilantă / Ostsilleeriva spindlīga lihvpink / вібраційна шліфувальна машина / Mașină de șlefuit oscilantă



1,5 8 DED7943 0,24 6000-13000 90x182

Szlifierka mimośrodowa

eccentric sander / Schwingschleifer / Экцентриковый шлифовальный станок / Excentrická brúška / Excentrická bruska / ekscentrinis šlifuočlis / Ekscentra slīpmašīna / Excentrikus csiszológép / Mașină de șlefuit excentrică / Ektksentriline lihvpink / эксцентрикова шліфувальна машина / Mașină de șlefuit excentrică



1,74 8 DED7947 0,43 6000-13000 125

Szlifieka taśmowa

belt sander / Bandschleifmaschine / Шлифовально-ленточный станок / Pásová brúška / Pásová bruska / juostinis šlifuočlis / Lentas slīpmašīna / Szalagos csiszológép / Mașină de șlefuit cu bandă / Lintlihvpink / стрічкова шліфувальна машина / Mașină de șlefuit cu bandă

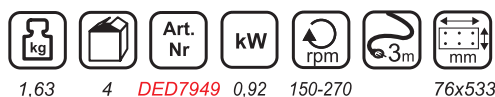

1,63 4 DED7949 0,92 150-270 76x533

Papier ścierny

Schleifpapier / Наждачная бумага / Abrasive paper / Smirkový papír / Brúsný papier / Švitrinis popierius / Smilšpapīrs / Csiszolópapír / Hárteie abrazívá / Liivapaber / Наждачний папір / Papier abrasif / Schuurpapier / Papel de lija / Hárteie abrazívá



Art. Nr	mm	mm	mm	szt. pcs stück шт.
DED79410	140x140x80	40	5	5
DED79411	140x140x80	60	5	5
DED79412	140x140x80	80	5	5
DED79413	140x140x80	100	5	5
DED79414	140x140x80	120	5	5
DED79415	140x140x80	150	5	5
DED79416	140x140x80	180	5	5

Rekomendowane dla:
Recommended for:
Рекомендуется для:
Empfohlen für:



Papier ścierny

Schleifpapier / Наждачная бумага / Abrasive paper / Smirkový papír / Brúсны papier / Švitrinis popierius / Smilšpapīrs / Csiszolópapír / Hårtie abrazivá / Liivapaber / Наждачний папір / Papier abrasif / Schuurpapier / Papel de lija / Hårtie abrazivá



Krażek ścierny

Schleifscheibe / Шлифовальный диск / Round abrasive paper / Brusný kotouč / smirkový / Brúсны kruh / Šlifavimo diskas / Abrazīvs disks / Csiszolókorong / Hårtie abrazivá rotundā / Liivapaberī ketas / Шліфувальний диск / Disque abrasif / Rond schuurpapier / Disco de lija / Hårtie abrazivá rotundā



Art. Nr	mm	mm	mm	mm	szt. pcs /stück /шт.
DED79430	90x182	40	5		
DED79431	90x182	60	5		
DED79432	90x182	80	5		
DED79433	90x182	100	5		
DED79434	90x182	120	5		
DED79435	90x182	150	5		
DED79436	90x182	180	5		

Rekomendowane dla:
Recommended for:
Рекомендуется для:
Empfohlen für:



Art. Nr	mm	mm	mm	mm	szt. pcs /stück /шт.
DED79470	125	40	5		
DED79471	125	60	5		
DED79472	125	80	5		
DED79473	125	100	5		
DED79474	125	120	5		
DED79475	125	150	5		
DED79476	125	180	5		

Rekomendowane dla:
Recommended for:
Рекомендуется для:
Empfohlen für:



Pas bezkońcowy

Endlosband / Бесконечная лента / Endless belt / Nekonečný pas / Nekonečný brusný pás / Begalinė juosta / Bezgalīga josla / Végtelenített csiszolószalag / Bandă fără capăt / Lõputu riba / Нескінченна стрічка / Courroie sans fin / Eindloze band / Lija de banda / Bandă fără capăt



Pas bezkońcowy

Endlosband / Бесконечная лента / Endless belt / Nekonečný pas / Nekonečný brusný pás / Begalinė juosta / Bezgalīga josla / Végtelenített csiszolószalag / Bandă fără capăt / Lõputu riba / Нескінченна стрічка / Courroie sans fin / Eindloze band / Lija de banda / Bandă fără capăt



Art. Nr	mm	mm	mm	mm	szt. pcs /stück /шт.
DED79490	76x533	40	3		
DED79491	76x533	60	3		
DED79492	76x533	80	3		
DED79493	76x533	100	3		
DED79494	76x533	120	3		

Rekomendowane dla:
Recommended for:
Рекомендуется для:
Empfohlen für:



Art. Nr	mm	mm	mm	mm	szt. pcs /stück /шт.
DED7949K0	75x457	40	3		
DED7949K1	75x457	60	3		
DED7949K2	75x457	80	3		
DED7949K3	75x457	100	3		
DED7949K4	75x457	120	3		

Rekomendowane dla:
Recommended for:
Рекомендуется для:
Empfohlen für:



Mieszadło elektryczne

Electric mixer / Мешалка / Rührgerät / Michadlo / Michadlo elektrické
 Elektrické miešadlo malty / Elektrinis mikseris / Elektrisks maisītājs
 Agitador eléctrico / Elektromos keverőgép / Mixer electric pentru vopsea, mortar



NOWOŚĆ



5,8 4 **DED7927** 1,3 200-500
280-700 2 120

Mieszadło elektryczne

Electric mixer / Мешалка / Rührgerät / Michadlo / Michadlo elektrické
 Elektrické miešadlo malty / Elektrinis mikseris / Elektrisks maisītājs
 Agitador eléctrico / Elektromos keverőgép / Mixer electric pentru vopsea, mortar



5,9 2 **DED7928** 1,2 0-500
0-700 2 120

Mieszadło elektryczne

Electric mixer / Мешалка / Rührgerät
 Michadlo / Michadlo elektrické
 Elektrické miešadlo malty / Elektrinis mikseris / Elektrisks maisītājs / Agitador eléctrico / Elektromos keverőgép
 Mixer electric pentru vopsea, mortar



DED7929

Mikser - para

Mixer - pair / Миксер - пара
 Mortelrührer pair / Michadla do
 míchadla Miešadlo pre miešadla
 Atarginiai mikserai / Mezcladores
 de repuesto para el agitador
 Paleta pt. DED7929 (pereche)
 keverőszár

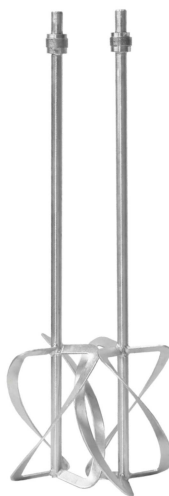

DED79291



9 2 **DED7929** 1,35 0-580
0-800 2 100
2 1 **DED79291** 100 DED7929

Mieszadło elektryczne

Electric mixer / Мешалка / Rührgerät / Michadlo / Michadlo elektrické
 Elektrické miešadlo malty / Elektrinis mikseris / Elektrisks maisītājs
 Agitador eléctrico / Elektromos keverőgép / Mixer electric pentru vopsea, mortar



6 1 **DED7930** 1,6 180-460
300-750 2 160

Zgrzewarka do rur, złączek z tworzyw sztucznych PE, PP, PB

Plastic pipe welder / Машина для сварки пластмассовых труб
 Heizelement-Muffenschweißgeräte für Kunststoffrohre und Formstück
 Svářečka trubek z umělých hmot / Zvárač plastových trubiek
 Prietais plast. vamzdžiams suvirinti / Plastmasas caurules metināšanas aparāts
 Soldador para tubos de plástico / Műanyagcső forrasztó / Aparat de sudură țeavă



		Art. Nr	kW		
1,5	1	DED7514	1,5	300	16; 20; 25; 32; 40; 50; 63

Zgrzewarka do rur, złączek z tworzyw sztucznych PE, PP, PB

Plastic pipe welder / Машина для сварки пластмассовых труб
 Heizelement-Muffenschweißgeräte für Kunststoffrohre und Formstück
 Svářečka trubek z umělých hmot / Zvárač plastových trubiek
 Prietais plast. vamzdžiams suvirinti / Plastmasas caurules metināšanas aparāts
 Soldador para tubos de plástico / Műanyagcső forrasztó / Aparat de sudură țeavă



		Art. Nr	kW		
1,5	1	DED7515	0,8/1,5	300	16; 20; 25; 32; 40; 50; 63

Zgrzewarka do rur, złączek z tworzyw sztucznych PE, PP, PB

Plastic pipe welder / Машина для сварки пластмассовых труб
 Heizelement-Muffenschweißgeräte für Kunststoffrohre und Formstück
 Svářečka trubek z umělých hmot / Zvárač plastových trubiek
 Prietais plast. vamzdžiams suvirinti / Plastmasas caurules metināšanas aparāts
 Soldador para tubos de plástico / Műanyagcső forrasztó / Aparat de sudură țeavă



		Art. Nr	kW			LCD
1,5	1	DED7516	0,8	280	20; 25; 32; 40; 50; 63	

Nasadka grzejna

Pipe adaptor / Сварочная головка для труб / Wärmerohrekopf
 Svāreči adaptér / Adaptér / Suvirinimo movos / Sildīšanas uzliktnis
 boquilla calefactora / Fűtőfej / Adaptor



		Art. Nr		szt. pcs шт.	Rekomendowane dla: Recommended for: Рекомендуется для: Empfohlen für:
0,054	500	DED751616	16	1	DED7514 DED7515 DED7516 DED7517
0,056	500	DED751620	20	1	
0,074	500	DED751625	25	1	
0,104	200	DED751632	32	1	
0,154	200	DED751640	40	1	
0,208	100	DED751650	50	1	
0,298	50	DED751663	63	1	

Nożyce do cięcia blachy

Electric Nibbler / Электрические листовые ножницы / Elektro-Handblechscherer
 Nůžky elektrické s hlavici / Rezač elektrický / Elektrinės skardos žyrklės
 Elektriskas šķēres skārdam / Cizalla eléctrica para chapas, cabeza larga
 Elektromos lemezvágó olló / Cserélhető éllel / Masină de tăiat (foarfeca) tablă



		Art. Nr	kW			
3,5	1	DED7500	0,625	2,3		

Głowica uniwersalna

Multi purpose head / Головка универсальная для ножниц / Universalkopf für Elektro-Handblechscherer für Elektro-Handblechscherer
 Hlavice univerzální / Rezácia hlava krátká
 Žyrkliu galvute / Universála galviņa
 Cabeza universal / Univerzális fej
 Cap pentru foarfeca electrica



Ostrza zamienne

Spare bits / Лезвия для ножниц
 Klinge für Elektro-Handblechscherer
 Klinge / Sada břitů / Náhradný diel
 Atsarginis peilis / Apmainami asmeni
 Cuchillas de repuesto
 Piese de rezerva

Rekomendowane dla:
 Recommended for:
 Рекомендується для:
 Empfohlen für:



		Art. Nr					
0,63 0,04	25 1	DED75013 DED75014	2,0	5	100		

Gwintownica elektryczna do rur

Portable electric pipe threader
 Резьбонарезной электрический клупп
 Gewindeschneidkluppe / Závitořet elektrický na trubky / Rezač závitov elektrický
 Vamzdžių sriegtuvus / Cauruļu klupe elektriska / Terraaja para tubos eléctrica
 Elektromos csőmenetvágó
 Clupa de filetat electrica

Noże do gwintownicy zestaw

Chaser for portable threader set
 Режущие плашки для клуппа
 Schneidbacken für Gewindeschneidkluppe
 Komplet nožů pro závitověznu hlavici
 Rezacie nože / Vamzdžių sriegtuvo galvutė
 Cuchillas para cabezal roscador
 Rezerve lame de tăiere



		Art. Nr	kW			
7 0,11 0,11 0,11 0,11	1 100 100 100 100	DED7511 DED75111 DED75112 DED75113 DED75114	1,8	25	4 4 4 4	1/2", 3/4", 1", 1 1/4" 1/2" 3/4" 1" 1 1/4"

Nóż termiczny do styropianu

Thermomesser fuer EPS / Термонож для пенопласта / Hot knife / Tepelný nůž na polystyren / Horúci nůž na polystyrén / Kaitinamasis polistirola pjovimo įrankis / Termiskais nazis polistirola griešanai / Polisztrólvágó hevített kés
 Cuțit termic / Термоніж / Cutit termic



		Art. Nr	kW			
1,4	10	DED7519	0,15	450	150	1

Ostrze zapasowe

Replacement blade / Ersatzklinge / Náhradní ostří / Náhradná čepeľ / Tartalék él
 Atsarginės geležtės / Maināmie asmeņi / Lama suplimentara / Запасное лезвие



DED75191



DED75192



DED75191 150
 DED75192 250

Nóż termiczny

Hot knife / Тепло пезак / Heißschneider / Nůž termický / Nóż elektryczny
 Peilis term. / Termiskais nazis polistirola griešanai
 Cuchillo térmico para poliestireno / Polisztirolvágó hevített kés
 Cutit termic



1,2 5 DED7520 0,22 450 180 34x227

Urządzenie do cięcia styropianu

Schneidmaschine für EPS / Станок для резки пенопласта / Polystyren cutting machine
 Stroj na řezání polystyrenu / Rezačka na polystyrén
 Putypolistirolo pjaustyklė / Ierice polistirola griešanai
 Habszivacsvágó berendezés / Aparat de tăiat polistiren
 Stürovahu löikur / Верстат для різання пінопласту / Appareil à découper polystyrène
 Piepschuimsnijder / Cortadora de espuma de poliestireno expandido / Aparat de tăiat polistiren



Zestaw zapasowy obejmuje:

- Druk zapasowy – 5szt
- Włącznik – 1szt
- Sprężyna – 1szt
- Bezpiecznik – 2szt
- Naklejka zapasowa z podziałką – 2szt



DED75211



15 1 DED7521 0,12 1005 280 5
 0,1 DED75211 3

Drut oporowy

Resistance wire
 Odporový drát
 Odporový drôt
 Ellenállás huzal

Urządzenie do cięcia styropianu

Schneidmaschine für EPS / Станок для резки пенопласта / Polystyren cutting machine
 Stroj na řezání polystyrenu / Rezačka na polystyrén
 Putypolistirolo pjaustyklė / Ierice polistirola griešanai
 Habszivacsvágó berendezés / Aparat de tăiat polistiren
 Stürovahu löikur / Верстат для різання пінопласту / Appareil à découper polystyrène
 Piepschuimsnijder / Cortadora de espuma de poliestireno expandido / Aparat de tăiat polistiren



Zestaw zapasowy obejmuje:

- Druk zapasowy – 5szt
- Włącznik – 1szt
- Sprężyna – 1szt
- Bezpiecznik – 2szt
- Naklejka zapasowa z podziałką – 2szt



DED75211



15 1 DED7522 0,16 1280 280 5
 0,1 DED75221 3

Narzędzie wielofunkcyjne

Multi-function tool / Multifunktionswerkzeug / Многофункциональный инструмент
 Multifunkční nástroj / Multifunkčné náradie / Įvairios paskirties instrumentas
 Daudzfunkcionāls instruments / Többfunkciós szerszám / Unealtă multifuncțională
 Multifunktsionaalne tööriist / Баратофункциональный инструмент
 Unealtă multifuncțională

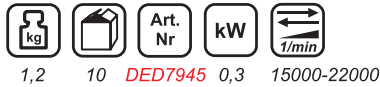

Dostępne akcesoria / Available accessories / Доступные аксессуары / Verfügbares Zubehör

Tarcza półokrągła do drewna

Halbkreisförmige Scheibe für Holz / Полукруглый диск для резки древесины
 Segmented cut blade for wood / Řezný kotouč půlkruh na dřeva / Segmentový
 kotúč na drevo / Pusiau apvalus diskas medienai / Pusapašs disks koksnes
 griešanai / Félkör fűrész tárcsa / Disc semiotund pentru lemn / Poolümar
 lõikeketas puidule / Напівкруглий диск для різання деревини / Disc semiotund
 pentru lemn, oțel cu conținut ridicat de carbon HCS



DED79451



DED79451A



Brzeszczot do ceramiki

Sägeblatt für Keramik / Полотно для резки керамики / Plunge cut blade for
 ceramics / Řezný nůž na keramiku / Pilový plátok na keramiku / Pjūklas keramikai
 Klātne keramikas griešanai / Merülő fűrészlap kerámiához / Lamă de nivelare
 pentru plăci ceramice / Lõikeketera keraamikale / Полотно для різання кераміки
 Lamă de nivelare pentru plăci ceramice



DED79452



DED79452A



Brzeszczot do drewna

Sägeblatt für Holz / Полотно для резки древесины / Plunge cut blade
 for wood / Pilový list do dřeva / Pilový list do dreva / Pjūklas medienai
 Asmens kokam / Merülő fűrészlap fához / Lamă de nivelare pentru lemn
 Lõikeketera puidule / Полотно для різання деревини / Lamă de nivelare pentru
 lemn, oțel cu conținut ridicat de carbon HCS



DED79453



DED79453A



Brzeszczot do metalu

Sägeblatt für Metall / Полотно для резки металла / Plunge cut blade for metal
 Řezný nůž na kov / Pilový plátok na kov / Pjūklas metalui / Klātne metāla griešanai
 Merülő fűrészlap acélhoz / Lamă de nivelare pentru metal / Lõikeketera metallile
 Полотно для різання металу / Lamă de nivelare pentru metal



DED79454



DED79454A



Skrobak do urządzenia wielofunkcyjnego, do usuwania farb lakierów, silikonów, materiałów elastycznych

Schaber / Кребок / Scraper blade Škrabka / Škrabák / Grandiklis
 Skrāpis / Kaparó / Răzuitor Kraabits / Кребок / Răzuitor



DED79455



DED79455A

Głowica trójkątna z otworami

Delta-Schleifplatte mit Öffnungen / Треугольная головка с отверстиями
 Triangular sanding pad with holes / Brusná deska delta s otvory
 Trojuholníková hlava s otvori / Trikampė galvutė su angomis
 Trijstūrveida galviņa ar atverēm / Háromszög alakú fej lyukakkal
 Cap triunghiular pentru fierăstrău cu orificii / Kolmnurkne otsak avadega
 Трикутна голівка з отворами / Cap triunghiular pentru fierăstrău cu orificii



DED79456



DED79456A

Papiery ściernie trójkątne

Schleifdreiecke / Треугольные листы наждачной бумаги / Sanding triangles
 Brusný papír delta / Trojuholníkové brúsne papiere / Trikampiai šlifavimo popieriai
 Smilšpapīra trijstūrveida loksnes / Háromszög alakú csiszoló lap / Foi abrazive
 șmirghel triunghiulare Kolmnurksed lihvpaber / Трикутні листи наждачного паперу
 Carotă diamantă Vacuum brazed

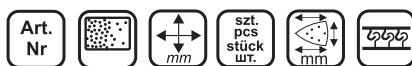

Art. Nr	40, 80, 100, 120	4	80x80x80
DED79457	40	5	80x80x80
DED794570	40	5	80x80x80
DED794571	60	5	80x80x80
DED794572	80	5	80x80x80
DED794573	100	5	80x80x80
DED794574	120	5	80x80x80



Rekomendowane dla:
 Recommended for:
 Рекомендується для:
 Empfohlen für:
 DED79456

Papiery ściernie trójkątne

Schleifdreiecke / Треугольные листы наждачной бумаги / Sanding triangles
 Brusný papír delta / Trojuholníkové brúsne papiere / Trikampiai šlifavimo
 popieriai Smilšpapīra trijstūrveida loksnes / Háromszög alakú csiszoló lap
 Foi abrazive șmirghel triunghiulare Kolmnurksed lihvpaber / Трикутні листи
 наждачного паперу / Carotă diamantă Vacuum brazed



Art. Nr	40
DED705970	40
DED705971	60
DED705972	80
DED705973	100
DED705974	120



Rekomendowane dla:
 Recommended for:
 Рекомендується для:
 Empfohlen für:
 DED79456A

Klucz do uchwytu wiertarskiego

Key for drill chuck / Ключ для патрона для дрели / Bohrfutterschlüssel / Kľíč na sklíčidlo vrtačky / Kľúč na vrtačkové skľučovadlo / Gręztuvo griebtuvo raktas Urbjmašinas turėtāja atslėga / Llave porta brocas / Fúró tokmánykulcs / Cheie pentru mandrina maşinii de găurit



Rekomendowane dla:
Recommended for:
Рекомендуется для:
Empfohlen für:

DED7957

Art. Nr. 10 mm

YKS002

Klucz do uchwytu wiertarskiego

Key for drill chuck / Ключ для патрона для дрели / Bohrfutterschlüssel / Kľíč na sklíčidlo vrtačky / Kľúč na vrtačkové skľučovadlo / Gręztuvo griebtuvo raktas Urbjmašinas turėtāja atslėga / Llave porta brocas / Fúró tokmánykulcs / Cheie pentru mandrina maşinii de găurit



Rekomendowane dla:
Recommended for:
Рекомендуется для:
Empfohlen für:

DED7958K
DED7707

Art. Nr. 13 mm

YKS003

Adapter SDS plus

SDS plus adapter / Адаптер SDS plus / SDS-plus-Adapter / Adaptér SDS plus / „SDS-plus“ adapteris / Adapters SDS plus / Adater SDS plus / Adapter SDS plus / Adaptor SDS plus



SDS PLUS

Rekomendowane dla:
Recommended for:
Рекомендуется для:
Empfohlen für:

DED7839
DED7840
DED7846
DED7850

Art. Nr. 1/2" 20UNF

YKS009

Uchwyt wiertarski

Keyless drill chuck / Патрон для дрели / Bohrfutter / Sklíčidlo na vrtačku / Vřtačkové skľučovadlo / Griebtuvas / Urbšanas turētājs / Portabrocas / Fúrótokmány / Mandrinā bormašīnā



Rekomendowane dla:
Recommended for:
Рекомендуется для:
Empfohlen für:

DED7957

Art. Nr. max 10 mm 3/8" 24UNF

YKS011

Uchwyt wiertarski

Keyless drill chuck / Патрон для дрели / Bohrfutter / Sklíčidlo na vrtačku / Vřtačkové skľučovadlo / Griebtuvas / Urbšanas turētājs / Portabrocas / Fúrótokmány / Mandrinā bormašīnā



Rekomendowane dla:
Recommended for:
Рекомендуется для:
Empfohlen für:

DED7958K
DED7959
DED7960

Art. Nr. max 13 mm 1/2" 20UNF

YKS012

Uchwyt wiertarski

Keyless drill chuck / Патрон для дрели / Bohrfutter / Sklíčidlo na vrtačku / Vřtačkové skľučovadlo / Griebtuvas / Urbšanas turētājs / Portabrocas / Fúrótokmány / Mandrinā bormašīnā



Rekomendowane dla:
Recommended for:
Рекомендуется для:
Empfohlen für:

DED7958K
DED7959
DED7960
DED7962

Art. Nr. max 13 mm 1/2" 20UNF

YKS016

Klucz do szlifierki

Universal key for angle grinder / Universal-Flanschschlüssel für Schleifer / Univerzální kľíč k brusce / Kľúč na brúsku univerzálny / Univerzālis csiszoló kulcs / Universalus raktas šlifuoekliui / Universālā slīpmašinas atslėga / Cheie universală pentru maşină de şlefuit / Ключ для шлифмашины универсальный / Universaalne vōti lihvijale / Ключ для шлифмашины универсальный / Clé universelle pour meuleuse / Universele sleutel voor slijpmachine / Llave universal para amoladora



Rekomendowane dla:
Recommended for:
Рекомендуется для:
Empfohlen für:

DED7950
DED7951
DED7952
DED7953

Art. Nr. 140 mm

YKS001

Kpl. szczotkotrzymaczy

Electrographite holders set / Držák kartáče / Držiak uhlíka / Šepeteliu laikiklis / Szénkefe tartók / Suport carbuni



Rekomendowane dla:
Recommended for:
Рекомендуется для:
Empfohlen für:

DED7922
DED7924
A140030

Art. Nr.

YST001

Szczotki elektrografitowe

Electrographite brush / Elektrographitbürste / Elektrografitový kartáč / Uhlíkový zberač / Elektrografitový kartáč / Elektrografit kefe / Elektrografitinis šepety / Elektrografita suka / Perie electrografit pentru / Электрографитовая щетка / Elektriline grafiithari / Електрографітна щітка / Balai de charbon / Een koelborstel / La escobilla de electrografito / Szénkefék / Uhlíky

<p>Pasuje do/ Recommended to:</p> <ul style="list-style-type: none"> • DED7922 • DED7924 • A140030  <p>Art. Nr </p> <p>YSG001 15x10,8x6,4</p>	<p>Pasuje do/ Recommended to:</p> <ul style="list-style-type: none"> • DED7748 • A142210  <p>Art. Nr </p> <p>YSG002 12,9x7,9x4,8</p>	<p>Pasuje do/ Recommended to:</p> <ul style="list-style-type: none"> • DED7928 • DED7929  <p>Art. Nr </p> <p>YSG003 17,2x10,8x6,9</p>	<p>Pasuje do/ Recommended to:</p> <ul style="list-style-type: none"> • A142220  <p>Art. Nr </p> <p>YSG004 12,2x7,9x4,9</p>	<p>Pasuje do/ Recommended to:</p> <ul style="list-style-type: none"> • DED7840  <p>Art. Nr </p> <p>YSG005 15,9x9,9x5,9</p>	<p>Pasuje do/ Recommended to:</p> <ul style="list-style-type: none"> • DED7839  <p>Art. Nr </p> <p>YSG006 15,8x9,9x5,9</p>
<p>Pasuje do/ Recommended to:</p> <ul style="list-style-type: none"> • DED7745  <p>Art. Nr </p> <p>YSG007 19,2x13,2x6,3</p>	<p>Pasuje do/ Recommended to:</p> <ul style="list-style-type: none"> • A140010, • A140020, • DED7930  <p>Art. Nr </p> <p>YSG008 19x9,9x5,9</p>	<p>Pasuje do/ Recommended to:</p> <ul style="list-style-type: none"> • DED7743  <p>Art. Nr </p> <p>YSG009 19x9,9x5,9</p>	<p>Pasuje do/ Recommended to:</p> <ul style="list-style-type: none"> • DED7951  <p>Art. Nr </p> <p>YSG010 13,9x10,9x6,1</p>	<p>Pasuje do/ Recommended to:</p> <ul style="list-style-type: none"> • DED7758  <p>Art. Nr </p> <p>YSG011 15,1x7,9x4,9</p>	<p>Pasuje do/ Recommended to:</p> <ul style="list-style-type: none"> • DED7950  <p>Art. Nr </p> <p>YSG012 15,5x8x6</p>
<p>Pasuje do/ Recommended to:</p> <ul style="list-style-type: none"> • DED7848  <p>Art. Nr </p> <p>YSG013 17x16,9x6,9</p>	<p>Pasuje do/ Recommended to:</p> <ul style="list-style-type: none"> • DED7960  <p>Art. Nr </p> <p>YSG014 18x10,8x5,4</p>	<p>Pasuje do/ Recommended to:</p> <ul style="list-style-type: none"> • DED7739  <p>Art. Nr </p> <p>YSG015 17,9x9,9x5,9</p>	<p>Pasuje do/ Recommended to:</p> <ul style="list-style-type: none"> • DED7847  <p>Art. Nr </p> <p>YSG016 15,7x10,9x6,9</p>	<p>Pasuje do/ Recommended to:</p> <ul style="list-style-type: none"> • DED7846  <p>Art. Nr </p> <p>YSG017 14,7x9,8x5,8</p>	<p>Pasuje do/ Recommended to:</p> <ul style="list-style-type: none"> • DED7763  <p>Art. Nr </p> <p>YSG018 15,8x7,8x4,9</p>
<p>Pasuje do/ Recommended to:</p> <ul style="list-style-type: none"> • DED7925  <p>Art. Nr </p> <p>YSG019 18,0x9,9x5,9</p>	<p>Pasuje do/ Recommended to:</p> <ul style="list-style-type: none"> • DED7952  <p>Art. Nr </p> <p>YSG020 15,7x9,9x5</p>	<p>Pasuje do/ Recommended to:</p> <ul style="list-style-type: none"> • DED7953  <p>Art. Nr </p> <p>YSG021 22x16,9x7,9</p>	<p>Pasuje do/ Recommended to:</p> <ul style="list-style-type: none"> • DED7814  <p>Art. Nr </p> <p>YSG022 16,3x16,8x5,9</p>	<p>Pasuje do/ Recommended to:</p> <ul style="list-style-type: none"> • DED7954  <p>Art. Nr </p> <p>YSG023 15x9,90x5,90</p>	<p>Pasuje do/ Recommended to:</p> <ul style="list-style-type: none"> • DED7955  <p>Art. Nr </p> <p>YSG024 15x10,40x5,40</p>
<p>Pasuje do/ Recommended to:</p> <ul style="list-style-type: none"> • DED7956  <p>Art. Nr </p> <p>YSG025 15x8,90x4,90</p>	<p>Pasuje do/ Recommended to:</p> <ul style="list-style-type: none"> • DED7957 • DED7958K • DED7959  <p>Art. Nr </p> <p>YSG026 18x10,90x4,90</p>	<p>Pasuje do/ Recommended to:</p> <ul style="list-style-type: none"> • DED7850  <p>Art. Nr </p> <p>YSG027 18x10,90x4,90</p>	<p>Pasuje do/ Recommended to:</p> <ul style="list-style-type: none"> • DED7973  <p>Art. Nr </p> <p>YSG028 18x10,80x6,10</p>	<p>Pasuje do/ Recommended to:</p> <ul style="list-style-type: none"> • DED7781  <p>Art. Nr </p> <p>YSG029 18x17,9x6,90</p>	<p>Pasuje do/ Recommended to:</p> <ul style="list-style-type: none"> • DED7961 • DED7962  <p>Art. Nr </p> <p>YSG030 17x10,9x5,4</p>
					<p>Pasuje do/ Recommended to:</p> <ul style="list-style-type: none"> • DED7974  <p>Art. Nr </p> <p>YSG031 11x7,9x5</p>

Agregaty malarskie

Maleraggregate / Окрасочное оборудование / Paint sprayers
Stříkácí stroje / Maliarske agregáty / Dažymo aparatai
Krāsošanas agregāti un aksesuāri / Festő kompresszorok
és tartozékok / Pulverizatoare de vopsea

123-124

Aerografy / Spritzpistolen / Аэрографы / Airbrushes
Airbrush pistole / Airbrush pištole / Aerografai / Aeografai
Szórópisztolyok / Aeroграfe

125

Agregaty malarskie HVLP / Maleraggregate HVLP
Окрасочные агрегаты HVLP / Paint sprayers HVLP
Stříkácí stroje / Maliarske agregáty / Dažymo aparatai
Krāsošanas agregāti un aksesuāri / Festő kompresszorok
és tartozékok / Pulverizatoare de vopsea HVLP

126

Wysokociśnieniowe / Maleraggregate Hochdruck
Окрасочные агрегаты высокого давления / Paint sprayers
High pressure / Stříkácí stroje Vysoký tlak / Maliarske agregáty
Vysoký tlak / Dažymo aparatai Aukšto slėgio / Krāsošanas agregāti
un aksesuāri Augstspiediena / Festő kompresszorok és tartozékok
Nagynyomású / Pulverizatoare de vopsea de înaltă presiune

127

Osprzet do agregatów malarskich / Zubehör für maleraggregate
Аксесуары для окрасочных агрегатов / Accessories for paint
sprayers / Příslušenství pro nátěrové postřikovače / Príslušenstvo pre
nátěrové postrekovalače / Priedai pagal dažų purkštuvai / Aksesuāri
krāsas smidzinātāji / Tartozékok festéket permetező / Accesorii
pentru pulverizatoare de vopsea

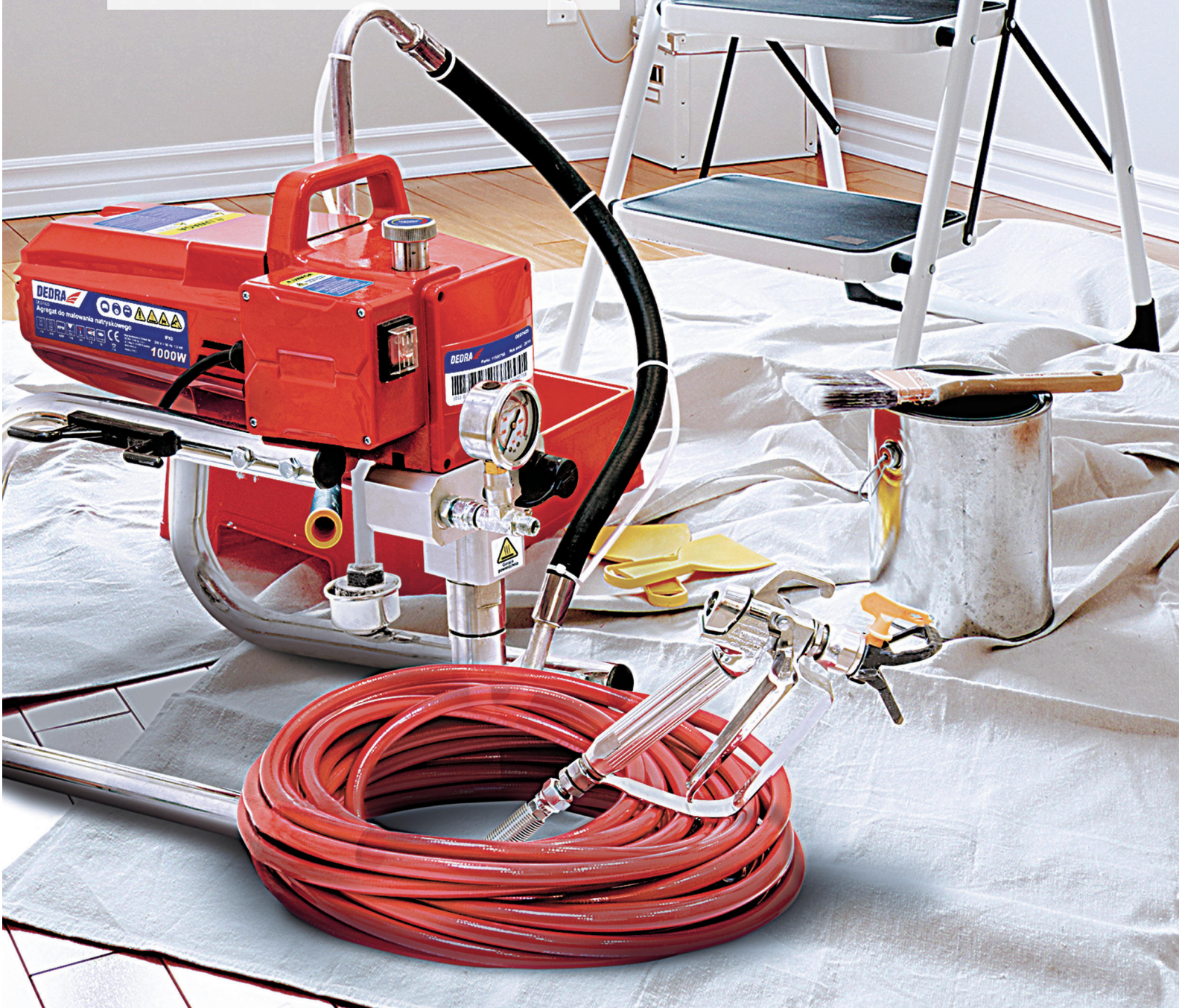

Aerograf

Airbrush / Апорраф / Spritzpistole / Airbrush / Airbrush pištola / Aeografas
 Aerografas / Aerógrafa de 2 funciones / Aerograf simpla actiune
 Airbrush festőpisztoly



		Art. Nr					
0,33	1	DED7477	3,5	0,3	2	1/8" / 5	4

Aerograf pistoletowy

Airbrush / Апорраф / Spritzpistole / Airbrush / Airbrush pištola
 Aeografas / Aerógrafa de pistola / Aerograf dubla actiune
 Airbrush festőpisztoly



		Art. Nr					
0,53	1	DED7478	3,5	0,3 0,5	2 5 13	1/8" / 5	4

Zestaw do malowania z kompresorem mini

Painting set with mini compressor / Набор для покраски с компрессором мини
 Mini-Set zum Malen mit Kompressor / Sada na malování s mini kompresorem
 Sada na malování s mini kompresorem / Aerografo dažymo komplektas su mini kompresoriumi
 Dažymo rinkinys su mini kompresoriumi / Set de pintura: compresor mini, aerógrafa
 Airbrush festő szett, kompresszorral / Kit aerograf cu mini compresor



		Art. Nr	kW							
5,87	1	DED7470	0,3	3,5	50	4	1/4" / 5	3,5	0,8	20

Kompresor mini

Mini compressor / Компрессор мини / Mini-Kompressor / Kompresor mini
Mini kompresor / Mini kompresorius / Mini kompresorius / Kompresor mini
Mini kompresor / Mini kompresszor

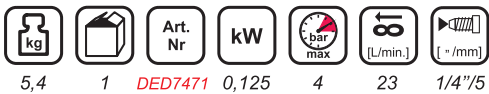

Kompresor mini ze zbiornikiem

Mini compressor with tank / Компрессор мини с баком
Mini-Kompressor mit Behälter / Kompresor mini s nádržou / Mini kompresor
s nádržou / Mini kompresorius / Mini kompresorius su konteineriu
Kompresor mini / Mini Kompressor cu rezervor / Tartályos mini kompresszor

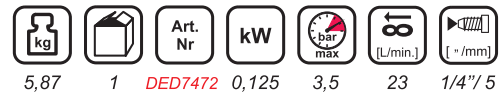

Przewód powietrza do aerografów

Airbrush air hose / Воздушный шланг для аэрографа / Luftschlauch
zu Spritzpistolen / Vzduchová hadice pro airbrush / Vzduchová hadica na airbrush
pištof / Oro žarnelé aerografui / Oro vamzdelis aerografui / Manguera de aire
Furtun de aer aerograf / Levegőcső airbrush festéshez



Stojak na aerografy

Airbrush holder / Держатель для аэрографа / Ständer für Spritzpistolen
Stojan na airbrush / Stojan na airbrush pištole / Stovas aerografams
Aerografu laikiklis / Soporte para aerógrafos / Suport pentru aerograf
Airbrush pisztoly állvány



Agregat do malowania natryskowego

Electrical paint sprayer / Электрический окрасочный аппарат / Airless Farb Spritzgeräte / Elektrická pistole / Striekacie zariadenia farieb / Dažymo agregatas / Krāsošanas aparāts / Equipo / Agregátor szórófejes festéshez / Pistol de vopsea electric HVLP

Dysza z iglicą

Nozzle with needle / Насадка с иглой / Düse mit Nadel / Tryska s jehlicí / Tryska ihly / Sprausla ar adatu / Tobera / Fúvóka tüvel / Set de duză

HVLP



		Art. Nr	kW					
3,2	1	DED7410	0,6	1,5	250-350	1,0	700	1,6

0,05	1	DED74101	1,0
0,05	1	DED74105	1,5
0,05	1	DED74108	1,8



Agregat do malowania natryskowego

Electrical paint sprayer / Электрический окрасочный аппарат / Airless Farb Spritzgeräte / Elektrická pistole / Striekacie zariadenia farieb / Dažymo agregatas / Krāsošanas aparāts / Equipo / Agregátor szórófejes festéshez / Pistol de vopsea electric HVLP

Dysza z iglicą

Nozzle with needle / Насадка с иглой / Düse mit Nadel / Tryska s jehlicí / Tryska ihly / Sprausla ar adatu / Tobera / Fúvóka tüvel / Set de duză

HVLP



		Art. Nr	kW					
3,2	1	DED7413	0,7	1,8	250-350	1,0	1650	1,5

0,05	1	DED74131	1,0
0,05	1	DED74133	1,5
0,05	1	DED74135	1,8
0,05	1	DED74138	2,5



Dostępne akcesoria / Available accessories

Walek malarski

Roller / Váleček / Maľovacie valčeky / Krāsotāju veltnis 2 gab. / Rodillo de pintura / Rola



DED74111

Uchwyt wałka

Roller guide / Držák válečku / Rukoväť valčeka / Veltņa rokturis / Mango de rodillo / Ghidaj rola



DED74113

		Art. Nr				
2	2	DED74111	230	2		
2	2	DED74113				
2	2	DED74115				
2	2	DED74112			1,2	
1	1	DED74114				4,0



Rękojeść z zaworem sterującym

Handle with adjustment valve / Rukojeť s ovládacím ventilom / Rukoväť ventilu / Rokturis ar vadības varpstu / Mango con válvula de control / Maner cu robinet



DED74115

Aluminiowe przedłużki

Alu extension poles / Aluminiová predĺžka rukojeti / Hliníkové rozšírenie / Alumīnija pagarinātāji / Extensiones de aluminio / Alumīnium hosszabbító rúd / Brate de extindere din aluminiu



DED74112

Przewód elastyczny

Flexible hose / Výměnná hadice / Hadica / Elastīgs vads / Manguera de recambio / Furtun



DED74114

Agregat do malowania natryskowego

Electrical paint sprayer / Электрический окрасочный аппарат / Airless Farb Spritzgeräte / Maliřský agregát vysokotlaký / Vysokotlaké bezvzduchové striekacie zariadenie farieb / Dažymo agregatas hydrodinaminis / Hidrodinamisks krāsošanas aparāts / Equipo de pintura hidrodinámico (sin aire) / Hidrodinamikus festő aggregátor / Pulverizator de vopsea fara aer

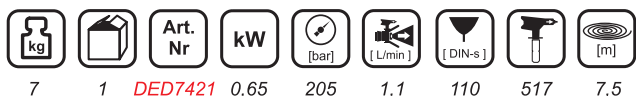

Agregat malarski bezpowietrzny

Aggregat zum Spritzlackieren / Apparat für Lackieren / Paint sprayer / Agregát pro malování stříkáním / Striekacie zariadenie na maľovanie / Purškimo dažymo aparatas / Aparāts krāsošanai ar izsmidzināšanu / Festékszóró kompresszor / Unitate pentru vopsire prin pulverizare / Vārvīpihusti / Aparat für Lackieren / Unité de pulvérisation de peinture / Unit voor het verspuiten / Equipo de pintar rociador / Pulverizator de vopsea fara aer



Dostępne akcesoria / Available accessories

Rekomendowane dla: Recommended for: Рекомендується для: Empfohlen für:  DED7421

Filtr ssak

Suction filter / Всосывающий фильтр / Saugfilter / Filtr saci pro / Náhradný sací filter / Sūkšanas filtrs / Filtro de succión para el equipo de pintura / Szívósűrű / Filtru de admisie



DED74212

Zestaw naprawczy z filtrem ssącym

Repair set with suction filter / Набор для ремонта с всасывающим фильтром / Reparatursatz mit Ansaugfilter / Servisní sada / Opravárenská sada pre vysokotlaké striekacie zariadenie / Kit de reparación para el agregado de pintura / Set reparatura



DED74211

Zestaw uszczelek

Repair gasket set / Комплект уплотняющих прокладок / Dichtungssatz / Set reparatura



DED74210

Dostępne akcesoria / Available accessories

Rekomendowane dla: Recommended for: Рекомендується для: Empfohlen für:  DED7423

Zestaw naprawczy

Repair set / Набор для ремонта / Reparatur-Set / Servisní sada / Opravárenská sada / Remonta komplekts / Kit de reparación para el agregado de pintura / Set reparatura pentru pulverizator



DED74231

Filtr ssak

Suction filter / Всосывающий фильтр / Saugfilter / Filtr saci pro / Náhradný sací filter / Sūkšanas filtrs / Filtro de succión para el equipo de pintura / Szívósűrű / Filtru de admisie



DED74232

Rekomendowane dla: Recommended for: Рекомендується для: Empfohlen für:  DED7422

Zestaw naprawczy

Repair set / Набор для ремонта / Reparatur-Set / Servisní sada / Opravárenská sada / Remonta komplekts / Kit de reparación para el agregado de pintura / Set reparatura pentru pulverizator



DED74221

Filtr ssak

Suction filter / Всосывающий фильтр / Saugfilter / Filtr saci pro / Náhradný sací filter / Sūkšanas filtrs / Filtro de succión para el equipo de pintura / Szívósűrű / Filtru



DED74222

Pistolet natryskowy

Spray gun / Пистолет распылитель краски / Spritzpistolen / Tlaková pistole
 Vysokotlaková striekacia pištol / Smidzināšanas pistole / Pistola de presiön
 Szórópisztoly / Pistol pulverizator de vopsea fara aer



0,75 1 DED7440 517

Rekomendowane dla:
 Recommended for:
 Рекомендується для:
 Empfohlen für:



DED7421

Pistolet natryskowy

Spray gun / Пистолет распылитель краски / Spritzpistolen / Tlaková pistole
 Vysokotlaková striekacia pištol / Smidzināšanas pistole / Pistola de presiön
 Szórópisztoly / Pistol pulverizator de vopsea fara aer



0,80 1 DED7430 417
 0,80 1 DED7431 517

Rekomendowane dla:
 Recommended for:
 Рекомендується для:
 Empfohlen für:



DED7422
 DED7423
 A730010

Dostępne akcesoria / Available accessories

Rekomendowane dla:
 Recommended for:
 Рекомендується для:
 Empfohlen für:



DED7440 DED7421
 DED7430 DED7422
 DED7431 A730010
 DED7423

DED7434-411 }
 DED7434-413 } DED7430
 DED7434-417 }
 DED7434-515 } DED7431
 DED7434-517 }
 DED7434-519 }
 DED7444-415 }
 DED7444-515 } DED7440
 DED7444-517 }

Dysza

Airless tip / Сопло
 Düse / Tryska / Tryska
 Spiediena pistoles sprausla
 Tobera / Festékpisztoly szórófej
 fúvóka / Duza



Filtr paleczkowy

Airless gun filter
 Filtr
 Filter
 Spiediena pistoles nūju filtrs
 Filtro de varilla para la pistola de presiön
 Paleczkowy szűrő szórópisztolyhoz / Filtru



DED7446-060 }
 DED7446-100 } DED7440
 DED7436-060 }
 DED7436-100 } DED7430
 DED7436-030 } DED7431

Osłona dyszy

Nozzle cover / Насадка крышкой / Düsenabdeckung
 Krytka ochranná / Krídlová matica vysokotlakých triesiek
 Spiediena pistoles sprausla aizsardzība / Envoltura par la tobera
 de la pistola de presiön / Szórópisztoly fúvóka takarósapka
 Apărătoare duza



DED7445
 DED7435

Przedłużka do pistoletu natryskowego

Безвоздушного / фильтр пистолета / Airless-Pistole Filter
 Prodloužení stříkací pistole / Predĺženie pre vysokotlaký pištol
 Pagarinātājs ar garumu 50 cm smidzināšanas pistolei
 Extensión long para la pistola de pulverización
 50cm toldószár szórópisztolyhoz / Extensie pulverizator



DED7438-050

Zestaw do czyszczenia pistoletów wysokociśnieniowych

Cleaning kit for airless spray guns / Комплект для очистки для безвоздушного
 пистолеты / Reinigungs-Set für Airless-Spritzpistolen / Čistiaca sada pro
 vysokotlaké stříkací pistole / Čistiaca sada na čistenie vysokotlakých striekacej
 pištole / Augstspiediena pistoles tīršanas komplekts / Juego de limpieza para
 pistolas de pintura de alta presión / Nagynyomású szórópisztoly tisztító készlet
 Kit curatare pentru Pistol pulverizator



DED7450

Dostępne akcesoria / Available accessories

Rekomendowane dla:
 Recommended for:
 Рекомендується для:
 Empfohlen für:



DED7440 DED7421
 DED7430 DED7422
 DED7431 A730010
 DED7423

Przewód ciśnieniowy

Air hose
 Воздушный шланг
 Luftschlauch
 Vysokotlaká hadice
 Vysokotlaká hadica
 Spiediena vads
 Manguera de alta presión
 Furtun de înaltă presiune



DED7447-07
 DED7437-07
 DED7437-15
 DED7437-30



kg	Art. Nr	inch
1	DED7434-411 411	
1	DED7434-413 413	
1	DED7434-417 417	
1	DED7434-515 515	
1	DED7434-517 517	
1	DED7434-519 519	
1	DED7444-415 415	
1	DED7444-515 515	
1	DED7444-517 517	
1	DED7446-060 60	
1	DED7436-060 60	
1	DED7446-100 100	
1	DED7436-100 100	
1	DED7436-030 30	
1	DED7445	
1	DED7435	
1	DED7438-050 0,5	
1	DED7450	
1	DED7437-07 7,5 1/4"	
1	DED7437-15 15 1/4"	
1	DED7437-30 30 1/4"	

Akcesoria do elektronarzędzi

Elektrowerkzeug-Zubehör / Принадлежности для электроинструмента
Power tool accessories / Příslušenství k elektronářadí / Príslušenstvo
k elektronástrojom / Elektrinių įrankių priedai / Aksesuarii elektroierīcēm
Tartozékok elektromos szerszámokhoz / Accesorii pentru unelte electrice



Tarcze diamentowe do cięcia i szlifowania

Diamantscheiben zum Schneiden und Schleifen
Алмазные круги для резки и шлифовки
Diamond discs for cutting/grinding / Diamantové kotouče
k řezání a broušení / Diamantové kotúča na rezanie a na brúsenie / Deimantiniai diskai pjovimui ir šlifavimui / Dimanta
diski griešanai un slīpēšanai / Gyémánt vágó és csiszoló
tárcsák / Discuri diamantate pentru tăiere / șlefuire

129-137

Tarcze ścierne do cięcia i szlifowania / Schmiereischeiben
zum / Schneiden und Schleifen / Абразивные круги для резки
и шлифовки Abrasive discs for cutting/grinding / Brusné kotouče
k řezání a broušení Brúsené kotúča na rezanie a na brúsenie
Abrazyviniai diskai pjovimui ir šlifavimui / Abrazivi disk
griešanai un slīpēšanai / Vágó és csiszoló
tárcsák / Discuri abrazive pentru tăiere / șlefuire

137-139
144

Szczotki ścierne / Abrasive brushes / Абразивные щетки
Schafbürsten / Brusné kartáče / Brúsené kefy / Csiszolókefe
Abrazyviniai šepėčiai / Abrazivas sukas / Perii abrazive

139-143

Materiały ścierne / Schleifmaterialien / Абразивные
материалы / Abrasives / Brusné materiály / Brúsené
materiály / Abrazyvinės medžiagos / Abrazivi materiali
Csiszolóanyagok / Materiale abrazive

145

Pily tarczowe do drewna i metali / Kreissägeblätter für Holz
und Metall / Дисковые пилы по дереву и металлу / Circular
saws for wood and metals / Kotúčové pily na dřevo a kov
Kotúčové pily na drevo a na kov Diskiniai pjūklai medienai ir
metalui / Ripzāģi koksnei un metāliem / Fa és fém körfűrészlap
Ferăstrău circular pentru lemn și metale

146-147

148-158

Wiertła / Drills / Сверла / Bohrer / Vrtáky / Vrtáky
Fűrőszárak / Gražtai / Urbji / Biți

Brzeszczoty do pił szablastych / Säbelsägeblätter Šavlovité
pilové listy / Pilové listy do chvostových píł Fűrészpengék
szablyafűrészekhez / Pjūkļeļai tiesiniam pjūkļui / Zobenzāģa
plātnes / Lame pentru ferestraie sabie / Полотна для сабельных
пил / Saabelsaagide terad / Полотна для шабельных пил
Les lames pour les scies sabres. / Zaagbladen voor reciprozagen
Hojas para sierra de sable

159

Wiertła, wiertła trepanacyjne, frezy / Bohrer, Trepanationsbohrer,
Fräser / Строительные ведра и ящики / Bits, pin-cutting drills,
milling cutters Vrtáky, korunkové vrtáky, frézy / Vrtáky, trepančné
vrtáky, frézy / Gražtai trepanaciniai gražtai, frezai / Urbji, trepanācijas
urbji, frēzes / Fűrőszárak koronás fűrőszárak, marók / Biți, burghie
de decupare pini, freze

160-170

Miksery do farb, zapraw i klejów / Mischer für Farben, Mörtel
und Klebstoffe / Смесители для краски, шпатлевки и клея
Mixers for paints, mortars & glues / Michadla na barvy, malty a
lepidla / Mixéry na farby, na malty a na lepidlá / Dažų, skiedinių ir
klijų maišytuvai / Krásu, javu un limes mikseri / Festék-, habarcs.
és ragasztókeverő / Malaxoare pentru vopsele, mortare și adezivi

171-172

Tarcze diamentowe do cięcia i szlifowania / Diamantscheiben zum Schneiden und Schleifen / Алмазные круги для резки и шлифовки / Diamond discs for cutting/ grinding / Diamantové kotouče k řezání a broušení / Diamantové kotúča na rezanie a na brúsenie / Deimantiniai diskai pjovimui ir šlifavimui / Dimanta diski griešanai un slīpēšanai / Gyémánt vágó és csiszoló tárcsák / Discuri diamantate pentru tăiere / шлефуи

Tarcza diamentowa z wieńcem ciągłym do cięcia glazury, ceramiki, kamienia naturalnego

Diamond cutting disc / Durchgehende Diamantscheibe / Diamantový rezný kotúč
Kotouč diamantový / Diskas deimantinis šlapiam / Dimanta nepārtraukts disks
flizes / Folyamatos vágóéül gyémánttárcsa csempre / Disc Diamantat



kg	Art. Nr	Ø mm	Ø mm	mm
0,1	100	HP2101	115	22,2
0,12	100	HP2102	125	22,2
0,32	50	HP2104	180	22,2
0,32	50	HP2104E	180	25,4
0,39	25	HP2105E	200	25,4
0,57	25	HP2106	230	22,2
0,72	25	HP2107E	250	25,4

Tarcza diamentowa z wieńcem ciągłym do cięcia glazury, ceramiki, marmuru

Continuous diamond disc for cutting ceramic, tiles, marble / Алмазный диск непрерывный, для резки плитки, терракоты, мрамора / Durchgehende Diamantscheibe zum Trennen von Fliesen, Keramik und Marmor / Kotouč diamantový / Diamantový rezný kotúč / Diskas deimantinis šlapiam / Dimanta nepārtraukts disks flizes / Disco de diamante / Folyamatos vágóéül gyémánttárcsa csempre / Disc Diamantat



kg	Art. Nr	Ø mm	Ø mm	mm
0,10	10/100	H1130	110	22,2
0,15	10/100	H1131	115	22,2
0,20	10/100	H1132	125	22,2
0,30	5/50	H1133	150	22,2
0,45	5/50	H1133E	150	25,4
0,45	5/50	H1134	180	22,2
0,45	5/50	H1134E	180	25,4
0,63	5/50	H1135	230	22,2
0,9	5/50	H1136E	250	25,4
1,3	5/50	H1137	300	25,4

Tarcza diamentowa z wieńcem ciągłym do cięcia płytek glazurniczych

Continuous blade special for cutting tile / Непрерывный, специальный для плитки
Durchgehende Diamantscheibe speziell zum Trennen von Fliesen
Kotouč diamantový / Diamantový rezný kotúč / Diskas deimantinis šlapiam
Dimanta nepārtraukts disks / Disco de diamante / Folyamatos vágóéül gyémánttárcsa
Disc Diamantat grosime



kg	Art. Nr	Ø mm	Ø mm	mm
0,14	5/50	H1121	115	22,2
0,167	5/50	H1122	125	22,2
0,4	5/50	H1124	180	22,2
0,4	5/50	H1124E	180	25,4
0,54	5/50	H1123E	200	25,4
0,58	5/50	H1125A	230	22,2
0,6	5/50	H1125	230	25,4
0,67	10	H1126E	250	25,4

Tarcza diamentowa do cięcia glazury, ceramiki, marmuru „CIENKA”

Diamond cutting disc ("thin") / Алмазный отрезной диск "тонкий"
Diamant-Trennscheibe, "dünn" / Diamantový kotouč "tenký" / Diamantový rezací kotúč „tenký“ / Deimantinis pjovimo diskas "plonas" / Dimanta griežamais disks "plānais" / Vékony gyémányt vágótárcsa / Disc diamantat de tăiere "subtire"
Peenike teemant-lõikeketas / Алмазний відрізний диск, "тонкий"
Disc Diamantat subtire

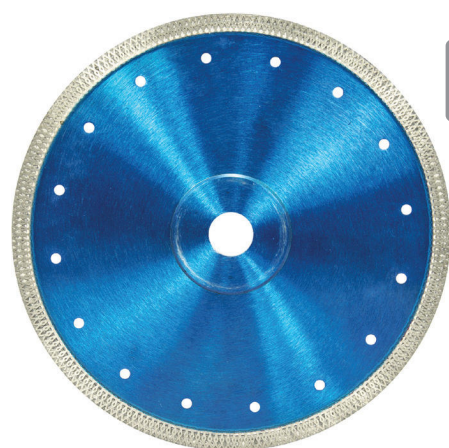

kg	Art. Nr	Ø mm	Ø mm	mm	
0,12	10/100	H1071	115	22,2	1,4
0,15	10/100	H1072	125	22,2	1,4
0,34	5/50	H1074	180	22,2	1,6
0,34	5/50	H1074E	180	25,4	1,6
0,48	5/25	H1075E	200	25,4	1,6
0,68	5/25	H1076	230	22,2	2,0
0,68	5/25	H1076E	230	25,4	2,0
0,80	5/10	H1077E	250	25,4	2,0

Tarcza diamentowa do cięcia twardej ceramiki

Dimond cutting disc for hard ceramic / Diamanttrennscheibe für Keramik
Diamantový kotouč na řezání tvrdé keramiky / Diamantový kotúč na rezanie tvrdé keramiky / Gyémánt vágótárcsa kemény kerámiához / Deimantinis diskas kietai keramikai / Dimanta ripzāģis cietas keramikas griešanai / Diamantový kotúč na rezanie tvrdej keramiky / Disc diamantat pentru taierea placi ceramice dure Алмазный диск для резки твердой керамики / Teemantketas kõva keraamika lõikamiseks / Алмазный диск для різання твердої кераміки / Disque diamant pour découper céramique dure / Diamantschijf voor harde keramiek / Disco de diamante para cortar la cerámica dura



HRD GRES



kg	Art. Nr	Ø mm	Ø mm	mm
0,131	100	H1061	115	22,2
0,152	100	H1062	125	22,2
0,3444	50	H1064	180	22,2
0,348	50	H1064E	180	25,4
0,464	25	H1065E	200	25,4
0,62	25	H1066	230	22,2
0,62	25	H1066E	230	25,4
0,83	8	H1067	250	25,4
1,15	10	H1068	300	25,4
1,71	10	H1069	350	25,4

Tarcza segmentowa Dynamic do betonu, cegły, klinkieru, kamienia naturalnego i sztucznego

Segmented diamond disc / Segmentdiamantscheibe / Segmentový Diamantový rezný kotúč / Kotouč segmentový / Diskas deimantinis sausam / Dimanta slīpēšanas disks Segmenta / Ssegmentált gyémánt csiszoló tárcsa Disc Diamantat cu segmente



kg	Art. Nr	Ø mm	Ø mm	mm
0,09	100	HP2110	110	22,2
0,1	100	HP2111	115	22,2
0,11	100	HP2112	125	22,2
0,21	50	HP2113	150	22,2
0,32	25	HP2114	180	22,2
0,58	25	HP2116	230	22,2
0,69	25	HP2117E	250	25,4
1,23	10	HP2118E	300	25,4
1,7	10	HP2119E	350	25,4

Tarcza diamentowa segmentowa do cięcia betonu, cegły, klinkieru, kamienia

Segmented diamond disc for cutting concrete, brick, clinker, stone
Алмазный диск, сегментный, для резки бетона, кирпича, клинкера, камня
Segmentdiamantscheibe zum Trennen von Beton, Ziegeln, Klinker und Stein
Kotouč segmentový / Segmentový Diamantový rezný kotúč / Diskas deimantinis sausam / Dimanta slīpēšanas disks Segmenta / Disco segmentado / Ssegmentált gyémánt csiszoló tárcsa / Disc Diamantat cu segmente



kg	Art. Nr	Ø mm	Ø mm	mm
0,10	10/100	H1105	110	22,2
0,15	10/100	H1106	115	22,2
0,20	10/100	H1107	125	22,2
0,30	5/50	H1110	150	22,2
0,45	5/50	H1108	180	22,2
0,63	5/50	H1109	230	22,2
0,9	5/50	H1111E	250	25,4

Tarcza diamentowa turbo do cięcia betonu, kamienia, twardej ceramiki, gresu, cienkiego kamienia

Turbo diamond disc for cutting concrete, stone, clinker, brick / Алмазный диск, турбо, для резки бетона, кирпича, клинкера, камня / Turbo-Diamantscheibe zum Trennen von Beton, Stein, Hartkeramik, Gieß und Feinstein / Kotouč Turbo Turbo Diamantový rezný kotúč / Diskas deimantinis saus./šlap. / Dimanta turbo disks / Disco Turbo / Turbó gyémánt tárcsa / Turbo Disc Diamantat



kg	Art. Nr	Ø mm	Ø mm	mm
0,10	10/100	H1099	110	22,2
0,15	10/100	H1100	115	22,2
0,20	10/100	H1101	125	22,2
0,30	5/50	H1102	150	22,2
0,45	5/50	H1103	180	22,2
0,63	5/50	H1104	230	22,2

Tarcza diamentowa super turbo do cięcia betonu zbrojonego, kamienia, ceramiki

Super turbo diamond disc for cutting reinforced concrete, stone, ceramics
 Алмазный диск, супер турбо, для резки армированного бетона, кирпича, камня, керамики / Super-Turbo-Diamantscheibe zum Trennen von Stahlbeton, Stein und Keramik
 Kotouč Super Turbo / Super Turbo Diamantový rezný kotúč / Diskas deimantinis Super Turbo / Dimanta super turbo disks / Disco Súper turbo / Szuper turbó gyémánttárcsa
 Super Turbo Disc Diamantat



kg	10/100	Art. Nr	Ø mm	Ø mm	
0,10	10/100	H1141	110	22,2	
0,15	10/100	H1142	115	22,2	
0,20	10/100	H1143	125	22,2	
0,30	5/50	H1144	150	22,2	
0,45	5/50	H1145	180	22,2	
0,63	5/50	H1147	230	22,2	

Tarcza TURBO S Dynamic do betonu, cegły, klinkieru, kamienia, twardej ceramiki

Segmented diamond disc / Segmentdiamantscheibe / Segmentový Diamantový rezný kotúč / Kotouč segmentový / Diskas deimantinis sausam / Dimanta slīpēšanas disks Segmenta / Szegegmentált gyémánt csiszoló tárcsa
 Disc Diamantat cu segmente



kg	Art. Nr	Ø mm	Ø mm	
0,11	100	HP2131	115	22,2
0,14	100	HP2132	125	22,2
0,57	25	HP2136	230	22,2

Tarcza diamentowa super turbo do cięcia betonu zbrojonego, kamienia, ceramiki

Super turbo diamond disc for cutting reinforced concrete, stone, ceramics
 Алмазный диск, супер турбо, для резки армированного бетона, кирпича, камня, керамики / Super-Turbo-Diamantscheibe zum Trennen von Stahlbeton, Stein und Keramik
 Kotouč Super Turbo / Super Turbo Diamantový rezný kotúč / Diskas deimantinis Super Turbo / Dimanta super turbo disks / Disco Súper turbo / Szuper turbó gyémánttárcsa
 Super Disc Diamantat cu segmente



kg	Art. Nr	Ø mm	Ø mm	
0,15	10/100	H1242	115	22,2
0,20	10/100	H1243	125	22,2
0,30	5/50	H1244	150	22,2
0,45	5/50	H1245	180	22,2
0,63	5/50	H1247	230	22,2

Tarcza diamentowa segmentowa do cięcia klinkieru, kamienia naturalnego i sztucznego oraz betonu

Segmented diamond disc for cutting clinker, natural and fake stone and concrete
 Алмазный диск сегментная для кирпич, клинкер, натуральный и искусственный камень, бетона / Diamantscheibe segmentscheibe von ziegel, klinker, natur- und kunststein, beton / Kotouč Segm MULTI-LAYERED / Diamantový rezný segmentový kotúč MULTI-LAYER / Diskas deimantinis segmentinis Multi-Layer saus./šlap. pj. 115x22.2mm / Dimanta segmenta disks MULTI-LAYER klinkera, dabiskās un mākslīgās akmens, betona griešanai / Disco segmentado MULTI-LAYER MULTI LAYER szegmentált gyémánttárcsa klinkertégla, természetes és műkö valamint beton vágásához / Disc Diamantat cu segmente



kg	Art. Nr	Ø mm	Ø mm	
0,4	10/40	H1092	115	22,2
0,4	10/40	H1093	125	22,2
0,4	10/40	H1094	150	22,2
0,4	10/40	H1095	180	22,2
0,4	10/40	H1097	230	22,2

Wielozadaniowa tarcza do cięcia stali, prętów zbrojeniowych, kamienia, betonu, drewna, plastiku

Multi-purpose blade for cutting steel, rebar, stone, concrete, wood, plastic
 Универсальный диск для резки стали, арматуры, камня, бетона, дерева и пластика
 Mehrzweckstrennscheibe für Stahl, Montageeisen, Stein, Beton, Holz und Plastik
 Kotouč diam. VACUUM BRAZE / Diamantový rezný kotúč Five Star / Diskas deimantinis segmentinis Five Star saus./šlap. pj. 115x22.2mm / Dimanta disks VACUUM BRAZE tērauda, krāsaina metāla, koksnes, betona, kļieģeļa, keramikas, asfalta, stikla, slāņainā plastīta, PVC griešanai / Disco segmentado de diamante / VACUUM BRAZE gyémánttárcsa acél, színesfém, fa, beton, téglá, kerámia, üveg, laminátum, PVC vágásához / Disc Diamantat cu acoperire speciala



technologia
VACUM BRAZED

PRZEZNACZONA DO CIĘCIA:
stali
prętów zbrojeniowych
kamienia
betonu
drewna
plastiku



0,125	10/100	H1082	115	22,2
0,145	10/100	H1083	125	22,2
0,375	5/50	H1085	180	22,2
0,6	5/50	H1087	230	22,2

Tarcze diamentowe Turbo-T do cięcia zbrojonego betonu, betonu, piaskowca itp.

Turbo-T diamond disc for cutting reinforced concrete, concrete, sandstone / Алмазный диск ТУРБО-Т для резки армированного бетона, бетона, песчаника / Diamantscheiben Turbo-T zum Trennen von Stahlbeton, Beton, Sandstein usw. / Kotouč Segm MULTI-LAYERED Diamantový rezný segmentový kotúč MULTI-LAYER / Diskas deimantinis segmentinis Multi-Layer saus./šlap. pj. / Dimanta segmenta disks MULTI-LAYER klinkera, dabiskās un mākslīgās akmens, betona griešanai / Disco segmentado MULTI-LAYER MULTI LAYER szegmentált gyémánttárcsa klinkertégla, természetes és műkö valamint beton vágásához / Disc Diamantat cu segmente



0,15	10/100	H1192	115	22,2
0,20	10/100	H1193	125	22,2
0,35	10/100	H1194	150	22,2
0,45	5/50	H1195	180	22,2
0,51	5/50	H1196E	200	25,4
0,63	5/50	H1197	230	22,2
0,70	5/50	H1197E	230	25,4
0,9	5/50	H1198E	250	25,4
1,38	10	H1199E-30	300	25,4
1,93	10	H1199E-35	350	25,4

LASER do cięcia: betonu, betonu zbrojonego, granitu, klinkieru, asfaltu

LASER for cutting: concrete, reinforced concrete, granite, clinker, asphalt / ЛАЗЕР для резки армированного бетона, гранита, асфальта / LASER-Diamantscheibe zum Trennen von Beton, Stahlbeton, Granit, Klinker und Asphalt / Kotouč LASER / LASER Diamantový rezný segmentový kotúč / Diskas deimantinis 115x22.2mm "LASER" LAZERS betona, stiegrota betona, granita, klinkera, asfalta griešanai / Disco Láser LASER Disc Diamantat / LASER gyémánttárcsa beton, vasbeton, gránit, téglá és aszfalt vágására



0,15	10/100	H1152	115	22,2
0,20	10/100	H1153	125	22,2
0,30	5/50	H1154	150	22,2
0,45	5/50	H1155	180	22,2
0,63	5/50	H1157	230	22,2
1,30	10	H1159	300	25,4
1,90	10	H1160	350	25,4
2,9	10	H1161-40	400	25,4
3,9	10	H1161-45	450	25,4
5,02	10	H1161-50	500	25,4

Specjalna laser granit do cięcia: granitu, kamienia, klinkieru

Special laser granite for cutting: granite, stone, clinker / Специальный лазер гранит для резки гранита / Spezial-laser-granit-diamantscheibe zum trennen von granit stein und klinker / Kotouč LASER ŽULA LASER GRANIT Diamant. segmentový rezný kotúč / Diskas deimantinis Laser Super saus./šlap / SPECIALS LASER GRANIT granita, akmens, klinkera griešanai / Disco Láser para GRANITO / LASER GRANIT Disc Diamantat / LASER gyémánttárcsa beto, gránit és téglá vágására



1,3	10	H1162	300	25,4
1,9	10	H1163	350	25,4

Tarcze diamentowe do cięcia i szlifowania / Diamantscheiben zum Schneiden und Schleifen / Алмазные круги для резки и шлифовки / Diamond discs for cutting grinding / Diamantové kotouče k řezání a broušení / Diamantové kotúča na rezanie a na brúsenie / Deimantiniai diskai pjovimui ir šlifavimui / Dimanta diskai griešanai un slīpēšanai / Gyémánt vágó és csiszoló tárcsák / Discuri diamantate pentru tăiere / șlefuire

SPECJALNA LASER BETON do cięcia: betonu, betonu zbrojonego

SPECIAL LASER CONCRETE for cutting: concrete, reinforced concrete
 специальный ЛАЗЕР бетон для резки бетона, армированного бетона
 SPEZIAL-LASER-BETON-Diamantscheibe zum Trennen von Beton und Stahlbeton
 Kotouč LASER BETON LASER BETÓN Diamantový segmentový rezný kotúč
 Diskas deimantinis Laser Super saus./šlap. / SPECIALS LASER BETON betona, stiegrota betona griešanai / Disco Láser para HORMIGÓN / LASER BETON Disc Diamantat / Speciális gyémánttárcsa beton és vasbeton vágására



1,3	10	H1172	300	25,4			
1,9	10	H1173	350	25,4			

SPECJALNA LASER ASFALT do cięcia: asfaltu

SPECIAL LASER ASPHALT for cutting: asphalt / специальный ЛАЗЕР асфальт для резки асфальта / SPEZIAL-LASER-ASPHALT-Diamantscheibe zum Trennen von Asphalt / Kotouč LASER ASFALT / LASER ASFALT Diamantový segmentový rezný kotúč / Diskas deimantinis Laser Super saus./šlap. pj. / SPECIALS LASER ASFALT asfalta griešanai / Disco Láser para ASFALTO / LASER ASFALT Disc Diamantat / Speciális gyémánttárcsa aszfalt



1,3	10	H1182	300	25,4			
1,9	10	H1183	350	25,4			
3	5	H1185	450	25,4			

Diamentowa tarcza do szlifowania Segmentowa

Diamond Cup wheel single row / Алмазный Шлифовальный диск Сегмент
 Segmentdiamantscheibe zum Schleifen / Kotouč brousící Segment
 Kotúč brusny diamentový / Diskas šlifavimui deim. / Dimanta slīpēšanas disks
 Segmenta Segmento / Disc slefuit simplu / Gyémánt csiszoló tárcsa

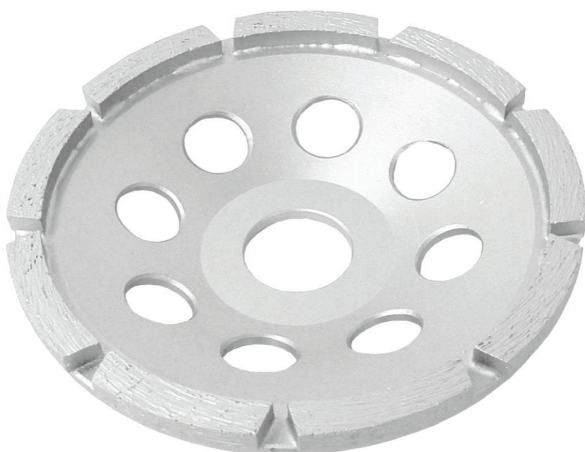

0,4	1/20	HP050	115	22,2		
0,6	1/20	HP051	125	22,2		

Diamentowa tarcza do szlifowania Segmentowa

Diamond Cup wheel single row / Алмазный Шлифовальный диск Сегмент
 Segmentdiamantscheibe zum Schleifen / Kotouč brousící Segment
 Kotúč brusny diamentový / Diskas šlifavimui deim. / Dimanta slīpēšanas disks
 Segmenta Segmento / Disc slefuit simplu



0,4	1/25	H1204	115	22,2		
0,6	1/25	H1205	125	22,2		
1,5	1/10	H1206	180	22,2		

Diamentowa tarcza do szlifowania Podwójny Segment

Diamond cup wheel double row / Алмазный Шлифовальный диск Два Сегмента
 Doppelsegmentdiamantscheibe zum Schleifen / Kotouč dvojitý Segment
 Kotúč dvojitý brúsny diamentový / Diskas šlifavimui 2-seg.
 Dimanta slīpēšanas disks Dubults Segments / Segmento Doble
 Gyémánt csiszolótárcsa Dupla Szegmens / Disc slefuit dublu

DYNAMIC



0,6	1/25	HP041	125	22,2		
1,5	1/10	HP042	180	22,2		

Diamentowa tarcza do szlifowania Podwójny Segment

Diamond cup wheel double row / Алмазный Шлифовальный диск Два Сегмента
 Doppelsegmentdiamantscheibe zum Schleifen / Kotouč dvojitý Segment
 Kotúč dvojitý brúsny diamentový / Diskas šlifavimui 2-seg.
 Dimanta slīpēšanas disks Dubults Segments / Segmento Doble
 Gyémánt csiszolótárcsa Dupla Szegmens / Disc slefuit dublu

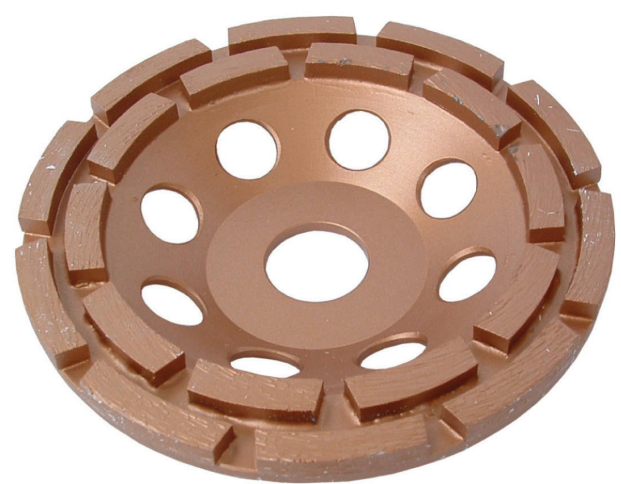

0,4	1/25	H1207	115	22,2		
0,6	1/25	H1208	125	22,2		
1,5	1/10	H1209	180	22,2		

Diamentowa tarcza do szlifowania TURBO

Diamond cup wheel TURBO / Алмазный Шлифовальный диск ТУРБО
 TURBO-Diamantschleifscheibe / Kotouč brousící Turbo / Turbo kotúč brúsny
 diamentový / Diskas šlifavimui "TURBO" / Dimanta slīpēšanas disks TURBO
 Turbo / Gyémánt csiszolótárcsa TURBO / Disc slefuit Turbo

DYNAMIC

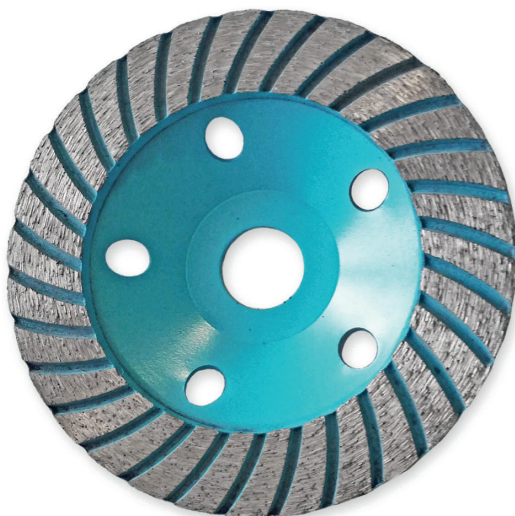

0,60	1/25	HP031	125	22,2		

Diamentowa tarcza do szlifowania TURBO

Diamond cup wheel TURBO / Алмазный Шлифовальный диск ТУРБО
 TURBO-Diamantschleifscheibe / Kotouč brousící Turbo / Turbo kotúč brúsny
 diamentový / Diskas šlifavimui "TURBO" / Dimanta slīpēšanas disks TURBO
 Turbo / Gyémánt csiszolótárcsa TURBO / Disc slefuit Turbo



0,75	1/25	H1200	115	22,2		
0,60	1/25	H1201	125	22,2		
1,00	1/10	H1203	180	22,2		

Diamentowa tarcza szlifierska U (segment)

Diamond grinding cup wheel U (segment) / Алмазный шлифовальный диск, U-образный (сегмент) / Diamant-Schleifscheibe U (Segment) / Diamantový brusný kotouč U (segment) / Diamantový brúsny kotúč U (segment) / Deimantinis šlifavimo diskas U (segmentinis) / Dimanta slīpēšanas disks U (segments) / Gyémánt csiszolólap U (szegmens) / Disc diamantat de slefuit cu Segmente U



kg		Art. Nr	Ø mm	Ø mm			
0,5	1/25	H1210	115	22,2			
0,6	1/25	H1211	125	22,2			

Diamentowa tarcza szlifierska T (segment)

Diamond grinding cup wheel T-segment / Алмазный шлифовальный диск сегмент Т / T-Segment-Diamantschleifscheibe / Kotouč brousící T segment / Kotúč brúsny diamantový T segment / Diskas šlifavimui deim. Segm. / Dimanta slīpēšanas disks T (segments) / T segmento / Gyémánt csiszolólap T (szegmens) / Disc diamantat de slefuit cu Segmente T



kg		Art. Nr	Ø mm	Ø mm			
0,4	1/25	H1213	115	22,2			
0,5	1/25	H1214	125	22,2			

Diamentowa tarcza szlifierska S (segment)

Diamond grinding cup wheel S-segment / Алмазный шлифовальный диск сегмент S / S-Segment-Diamantschleifscheibe / Kotouč brousící S segment / Kotúč brúsny diamantový S segment / Diskas šlifavimui deim. Segm. / Dimanta slīpēšanas disks S (segments) / S segmento / Gyémánt csiszolólap S (szegmens) / Disc diamantat de slefuit cu Segmente S



	Art. Nr	Ø mm	Ø mm			
1/25	H1216	115	22,2			
1/25	H1217	125	22,2			

Dysk mocujący z rzepem

Polishing backer / Полировка покровителя / Das Polieren des Unterstützer
Kotouč upínací se suchým zipem / Kotúč unášací pre leštiace diamantové kotúče z ávit / Laikiklis deim.disko poliravimui kampų pjov. mašinėlėj / Stipriñoša stieple
Disco de sujeción con velcro / Csiszolótárcsa hordozó / Disc de cauciuc pentru Bormasina

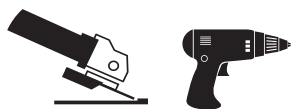

0,135 1/50 H12GM13 125 12000

Dysk mocujący z rzepem

Polishing backer / Полировка покровителя / Das Polieren des Unterstützer
Kotouč upínací se suchým zipem / Kotúč unášací pre leštiace diamantové kotúče z ávit / Laikiklis deim.disko poliravimui kampų pjov. mašinėlėj / Stipriñoša stieple
Disco de sujeción con velcro / Csiszolótárcsa hordozó / Disc de cauciuc pentru Bormasina



0,26 1/50 H12GM14 125 4500

Dysk polerski praca na sucho

Diamond flexible polishing disc for dry work / Polierscheibe Dicke Diamant Durchmesser Trockenarbeit / 'Leštící kotouč diamant práce nasucho / Leštiaci kotúč diamant práce nasucho / 'Polírozó korong száraz munkavégzéshez Poliravimo diskas deimant darbas sausai / 'Pulēšanas disks diam. sausais darbs 'Disc pentru polizat diamantat lucrú în mediu uscat / Шлифовальный круг, алмазный для сухой шлифовки



Do pracy ze szlifierkami kątowymi z regulacją prędkości obrotowej i polerkami / For working with angle grinders with adjustable rotary speed & polisher



0,18	100	H12H0050	125	50	3000
0,18	100	H1250100	125	100	3000
0,18	100	H12H0200	125	200	3000
0,18	100	H12H0400	125	400	3000
0,18	100	H12H0800	125	800	3000
0,18	100	H12H1500	125	1500	3000
0,18	100	H12H3000	125	3000	3000

DED7954, DED7952 DED7955

Rekomendowane dla:
Recommended for:
Рекомендуется для:
Empfohlen für:

H12GM13
H12GM14

Diamantowy elastyczny dysk polerski

Diamond flexible polishing pad / Гибкая клавиатура полировки
Flexibles glänzen werdendes Polster / Kotouč leštící diamant
Kotúč leštiaci diamantový flexibilný / Diskas poliravimui deimantinis
Elastīgs pulēšanas dimanta disks / Disco pulidor de diamante elástico
Disc Diamantat de lustruit flexibil / Elasztikus gyémánt csiszoló tárcsa



0,04	1/200	H12G0080	125	80
0,04	1/200	H12G0100	125	100
0,04	1/200	H12G0200	125	200
0,04	1/200	H12G0400	125	400
0,04	1/200	H12G0800	125	800
0,04	1/200	H12G1500	125	1500
0,04	1/200	H12G3000	125	3000
0,04	1/200	H12G5000	125	5000

Rekomendowane dla:
Recommended for:
Рекомендуется для:
Empfohlen für:

H12GM14

Tarcze diamentowe do cięcia i szlifowania / Diamantscheiben zum Schneiden und Schleifen / Алмазные круги для резки и шлифовки / Diamond discs for cutting grinding / Diamantové kotouče k řezání a broušení / Diamantové kotúča na rezanie a na brúsenie / Deimantiniai diskai pjovimui ir šlifavimui / Dimanta diskai griešanai un slīpēšanai / Gyémánt vágó és csiszoló tárcsák / Discuri diamantate pentru tăiere / șlefuire

Frez diamentowy do wykonywania bruzd

Tuck point blade for cutting grooves / Алмазный фрез для выполнения канавок / Diamantmauerfräser / Diamantový kotouč-fréza drážkovací Kotouč diamantový pre frézovanie drážok / Diskas-frez deim. / Dimanta fréze rievu izgrišanai / Disco-fresa de diamante para realizar surcos / Gyémántvágó barázda vágáshoz / Disc Diamantat pentru caneluri

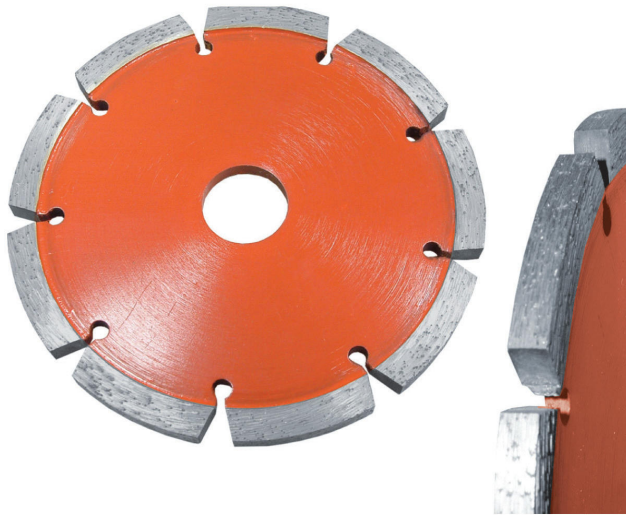

		Art. Nr					
0,40	50	H1261	115	22,2	6,4		
0,45	50	H1262	125	22,2	6,4		

Diamantowa tarcza do usuwania zapraw z płytką wygarniającą HM

Carbide-tipped mortar ranking cutter for sanitation of mortar joints Алмазный фрез с вкладышем HM для увеличения глубины швов кладки Diamantmauerfräser mit HM Platten / Diamantový kotouč pro odšťavňování malty Kotouč diamantový s vložkou HM pre prehlbovanie stavebných špár / Diskas deim.pašal. skiedinj / Dimanta disks javas noņemšanai ar izraidišanas plāksnīti Disco de diamante para eliminar morteros / HM kaparólemezes maltereltávolító gyémánt csiszolótárcsa / Disc Diamantat pentru indepartarea de excesului de mortar

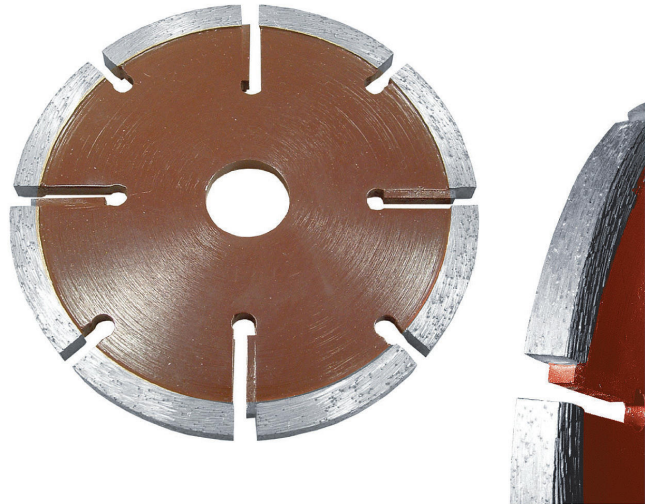

		Art. Nr					
0,40	50	H1264	115	22,2	7,25		
0,45	50	H1265	125	22,2	7,25		

Diamantowa tarcza do frezowania pęknięć V

Diamond crack chaser V / Алмазный диск V для увеличения ширины трещины Fugenräumer Diamantfräser V / Diamantový kotouč pro frézování prasklin V Kotouč rezný diamantový V profil pre rozširovanie prasklín / Diskas-frez deim. Dimanta disks plaisu frēzēšanai V / Disco de diamante para fresar fisuras Gyémánt tárcsa V hornyok marásához / Disc Diamantat pentru fisuri

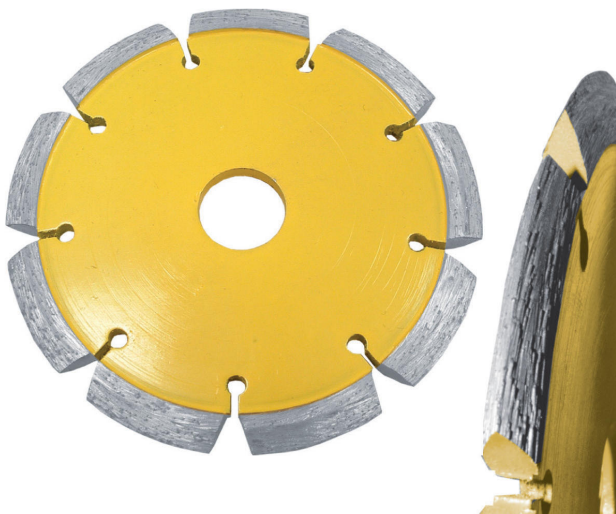

		Art. Nr					
0,35	50	H1267	115	22,2	0,5-6,2		
0,40	50	H1268	125	22,2	0,5-6,2		

Tarcza do cięcia stali

Metal cutting disc / Отрезной диск по металлу / Trennscheibe für Metall Kotouč na řezání železa / Rezný kotouč na ocel / Abrazivinis pjovimo diskas metalui / Griezejdiskis metalam / Disco de cordinón para corte de acero / Disc de taiere pentru otel / Vágókorong acélra



		Art. Nr					
0,03	100	F13011	115	22,2	1,0		
0,03	100	F13012	115	22,2	1,5		
0,06	50	F13013	115	22,2	2,5		
0,03	100	F13021	125	22,2	1,0		
0,05	100	F13022	125	22,2	1,5		
0,08	50	F13023	125	22,2	2,5		
0,09	50	F13024	125	22,2	3,2		
0,19	50	F13052	230	22,2	2,0		
0,30	25	F13053	230	22,2	3,0		
		F13073	355	25,4	3,2		
0,09	50	F1312	125	22,2	3,2		
0,30	25	F1315	230	22,2	3,0		

Tarcza do cięcia kamienia

Stone cutting disc / Отрезной диск по камню / Stein Trennscheibe
Kotouč na řezání kamene / Rezný kotúč na kameň / Pjovimo diskas akmeniui
Griezejdiskis akmenim / Disco de cordinón para corte de piedra
Disc de taiere pentru piatra / Vágótárcsa kőre



kg	kg	Art. Nr	Ø mm	Ø mm	mm
0,04	100	F13412	115	22,2	1,5
0,06	50	F13413	115	22,2	3,0
0,04	100	F13422	125	22,2	1,5
0,08	50	F13424	125	22,2	3,0
0,30	25	F13453	230	22,2	3,0
0,08	50	F1352	125	22,2	3,0
0,27	25	F1355	230	22,2	3,0

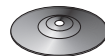

Tarcza do cięcia stali nierdzewnej

Stainless steel cutting disc / Отрезной диск по нержавеющей стали
Edelstahl Trennscheibe / Kotouč na řezání nerezové oceli Inox
Rezný kotúč na nerez - plochý / Abrazivinis pjovimo diskas nerūdi. plienui
Griezejdiskis nerusejošam teraudam / Disco de cordinón para corte de acero inoxidable Inox / Disc de taiere pentru inox / Vágókorong rozsdamenté acéla



kg	kg	Art. Nr	Ø mm	Ø mm	mm
0,03	100	F13311	115	22,2	1,0
0,03	100	F13312	115	22,2	1,5
0,03	100	F13321	125	22,2	1,0
0,05	100	F13322	125	22,2	1,5

Tarcza do szlifowania stali

Steel grinding disc / Шлифовальный круг для стали / Schleifscheiben für Stahl
Kotouč na broušení železa / Brúsenie ocele / Šlifavimo diskas plienui išgaubtas
Slīpīpas metalam / Disco de cordinón para rectificado de acero / Disc de slefuit oțel cu centru depresat / Csiszolókorong acéla



kg	kg	Art. Nr	Ø mm	Ø mm	mm
0,16	25	F1321	115	22,2	6,0
0,19	25	F1322	125	22,2	6,0
0,60	25	F1325	230	22,2	6,0



Tarcza do szlifowania kamienia

Stone grinding disc / Шлифовальный круг для камня / Schleifscheiben für Stein
Kotouč na broušení kamene / Brúsenie kameňa / Šlifavimo diskas akmeniui išgaubtas
Slīpēšanas ritenis akmens / Disco de cordinón para rectificado de piedra / Disc de taiere pentru piatra cu centru depresat
Csiszolótárcsa kőre



kg	kg	Art. Nr	Ø mm	Ø mm	mm
0,15	25	F1361	115	22,2	6,0
0,17	25	F1362	125	22,2	6,0
0,55	25	F1365	230	22,2	6,0



Tarcze ścierne do cięcia i szlifowania / Schmiereischeiben zum Schneiden und Schleifen / Абразивные круги для резки и шлифовки / Abrasive discs for cutting/grinding / Brúsné kotouče k reźání a broušení / Brúsné kotúča na rezanie a na brúsenie / Abrazyviniai diskai pjovimui ir šlifavimui / Abrazīvi diskī griešanai un slīpēšanai / Vágó és csiszoló tárcsák / Discuri abrazive pentru tăiere / șlefuire / **Szczotki ścierne / Abrasive brushes / Абразивные щетки / Schaftbürsten / Brúsné kartáče / Brúsné kefy / Csiszolókefe / Abrazyviniai šepučiai / Abrazīvas sukuks / Perii abrazive**

Listkowa tarcza szlifierska

Flap disc / Рлистовой шлифовальный круг / Schleifmopteller / Brusny kotouč listkový / Brúsný lamelový tanier / Vėduokliniai šlifavimo diskai (lapeliniai šlifavimo diskai) / Lapiņu slīpdiski / Lamellás csiszoló Disc de șlefuire evantai

ELEKTROKORUND / CYRKONOWA



kg	Box	Art. Nr	Ø mm	Ø mm	Grain
0,090	20	F26036	125	22	36
0,088	20	F26060	125	22	60
0,086	20	F26080	125	22	80
0,084	20	F26120	125	22	120

Listkowa tarcza szlifierska

Flap disc / Рлистовой шлифовальный круг / Schleifmopteller / Brusny kotouč listkový / Brúsný lamelový tanier / Vėduokliniai šlifavimo diskai (lapeliniai šlifavimo diskai) / Lapiņu slīpdiski / Lamellás csiszoló Disc de șlefuire evantai

ELEKTROKORUND



kg	Box	Art. Nr	Ø mm	Ø mm	Grain
0,078	20	F20036	115	22	36
0,074	20	F20060	115	22	60
0,070	20	F20080	115	22	80
0,065	20	F20120	115	22	120
0,090	20	F21036	125	22	36
0,088	20	F21060	125	22	60
0,086	20	F21080	125	22	80
0,084	20	F21120	125	22	120

informacje/information

Tarcze listkowe posiadają pojedyncze, gęsto ułożone listki z płótna ściernego. Płótno pokryte jest ziarnem ściernym o charakterystycznych właściwościach. Zachodzące na siebie listki przyklejone są do półsztywnego podkładu z włókna szklanego.

Ziarno ściernie elektrokorundowe cechuje się wysoką twardością o dużej odporności na obciążenia dynamiczne stosowane do obróbki materiałów o dużej wytrzymałości na rozciąganie. Zalecane do stosowania do zgrubnego szlifowania niskostopowych stali, stali nierdzewnych, żeliwa.

Ziarno ściernie z elektrokorundu cyrkonowego otrzymywane jest z tlenku glinu lub boksytu z dodatkiem tlenku cyrkonu. Charakteryzuje się najwyższą wśród elektrokorundów ciągliwością i wytrzymałością mechaniczną. Posiada cechę samoostrzenia co zapewnia długi okres użytkowania w procesie szlifowania. Zalecane do szlifowania zwykłej stal, stali Inox, lub stali utwardzonej cieplnie, do obróbki materiałów ciągliwo-twardych, jak np. stale odporne na korozję.

Zalety tarcz listkowych:

- Podczas pracy materiał ścierny z dolnych warstw automatycznie zastępuje zużyty, co znacznie wydłuża żywotność tarczy.
- Warstwowa konstrukcja tarczy wpływa na lepsze odprowadzanie ciepła, jednocześnie zmniejsza rozgrzewanie szlifowanego materiału, zapobiegając jego odbarwianiu się.
- Tarcze listkowe dzięki swej konstrukcji zapewniają gładkość powierzchni szlifowanej, zapobiegając głębokim i niepożądanym nacięciom materiału szlifowanego.

Przykłady zastosowania:

- Zdzieranie i szlifowanie (wygladzanie) szwów spawalniczych.
- Gratowanie i ukosowanie krawędzi.
- Usuwanie rdzy i farby.
- Ukosowanie krawędzi do spawania.

Flap discs have single, densely arranged emery cloth blades. The cloth is covered with abrasive grain with characteristic properties. Overlapping blades are glued to a semi-rigid fibreglass backing.

Electro corundum abrasive grain is characterised by high hardness with high resistance to dynamic loads, used for the treatment of materials with high tensile strength. Recommended for use in rough grinding of low-alloy steels, stainless steels, cast iron.

Zirconia electro corundum abrasive grain is obtained from bauxite or alumina containing zirconia. It is characterised by the highest among toughness and mechanical strength among electro corundums. It is self-sharpening, which ensures a long service life in the grinding process. Recommended for grinding ordinary steel, stainless steel, or toughened steel, for processing tough and hard materials, for example corrosion resistant steel.

Advantages of flap discs:

- During processing, abrasive material from the lower layers automatically replaces worn out material, which significantly extends the life of the blade.
- The layered structure of the disc results in improved heat dissipation, at the same time reduces the heating of ground material, preventing its discolouration.
- Flap discs, thanks to their design, provide a smooth ground surface, preventing deep and unwanted incisions in the ground material.

Examples of use:

- Peeling and grinding (smoothing) of welding seams.
- Deburring and chamfering edges.
- Removal of rust and paint.
- Chamfering edges for welding.

Ściernica trzpieniowa

Grinding wheel / Головка шлифовальная / Schaftschleifer / Stopkový brusný kotouč / Brúsný valec so stopkou / Šlifavimo galvutė / Štieņa slīpēšanas disks / Punta abrasiva / Csiszoló stift / Capăt de șlefuit



Tlenek glinu, płótno, spoiwo żywica, (aluminum oxide, cloth base)

kg	Box	Art. Nr	m/s	1/min	Ø mm	Metal
0,025	1000	F28ST30040	80	25000	40	30
0,025	1000	F28ST30080	80	25000	80	30
0,025	1000	F28ST30120	80	25000	120	30

Ściernica trzpieniowa

Grinding wheel / Головка шлифовальная / Schaftschleifer / Stopkový brusný kotouč / Brúсны валец со stopkou / Šlifavimo galvutė / Stieņa slīpēšanas disks
Punta abrasiva / Csiszoló stift / Capăt de șlefuit



Tlenek glinu, płótno,
spoiwo żywica,
(aluminum oxide,
cloth base)

Ściernica trzpieniowa

Grinding wheel / Головка шлифовальная / Schaftschleifer / Stopkový brusný kotouč / Brúсны валец со stopkou / Šlifavimo galvutė / Stieņa slīpēšanas disks
Punta abrasiva / Csiszoló stift / Capăt de șlefuit



Tlenek glinu, płótno,
spoiwo żywica,
(aluminum oxide,
cloth base)

kg	kg	Art. Nr	m/s	1/min	mm	Metal
0,05	500	F28ST50040	80	23000	40	50
0,05	500	F28ST50080	80	23000	80	50
0,05	500	F28ST50120	80	23000	120	50

kg	kg	Art. Nr	m/s	1/min	mm	Metal
0,1	200	F28ST80040	80	19000	40	80
0,1	200	F28ST80080	80	19000	80	80
0,1	200	F28ST80120	80	19000	120	80

informacje/information

Szczotki stalowe mosiądzowane:

Zastosowanie:

- gratowanie
- usuwanie starych powłok
- czyszczenie
- matowienie

Obrabiany materiał:

- stal
- stal chromowana
- drewno

Szczotki stalowe:

Zastosowanie:

- do agresywnego gratowania
- usuwania starych powłok
- czyszczenia dużych powierzchni

Obrabiany materiał:

- stal

Szczotki nylonowe:

Zastosowanie:

- odrdzewianie
- usuwanie starych powłok lakierniczych
- czyszczenie powierzchni

Obrabiany materiał:

- metale nieżelazne
- drewno
- tworzywa sztuczne

Tarcze z włókniny ścierniej:

Zastosowanie:

- usuwanie starych powłok lakierniczych i malarskich

Obrabiany materiał:

- drewno
- metale nieżelazne

Szczotki stalowe do wiertarki

Wire brush set / Drahtbürstensatz / Щетки стальные для дреля, набор
Sada ocelových kartáčů / Kartáče ocelová / Sada ocelových kartáčů
do vrtačky / Plieniniai šlifavimo šepėčiai 3vnt.el. Gręžtuvams
Cepillos de acero para taladros cpl. / Set Perii de sarma rotative 3buc.



kg	kg	Art. Nr	mm	1/min
0,15	10/80	2004	6,5	max. 4500

Szczotka druciana tarczowa

Wire brush / Drahtbürste / Kartáč drátěný / Drôtená kefa / Drótkefe
Vielos šepetyš / Stieplu suka / Perie de sarma / Проволочная щётка



Drut mosiądzowany
Brass coated wire

kg	Art. Nr	Ø mm	Ø mm	1/min
0,05	120 F31-063	63	6	max. 4500
0,07	120 F31-075	75	6	max. 4500
0,10	120 F31-100	100	6	max. 4500

Szczotka druciana doczołowa

Wire brush / Drahtbürste / Kartáč drátěný / Drôtená kefa / Drótkefe
Vielos šepetyš / Stieplu suka / Perie de sarma / Проволочная щётка



Drut mosiądzowany
Brass coated wire

kg	Art. Nr	Ø mm	Ø mm	1/min
0,05	120 F32-050	50	6	max. 4500
0,11	120 F32-075	75	6	max. 4500

Trzpień do wiertarki 6mm

Drill mandrel / Dorn für Bohrmaschine / Trn k vrtačce / Násada do vrtačky
Kefetartó szár / Gręžtūvo strypas / Kāts urbjmašīnai / Bolt pentru masina de gaurit
Оправка для дрели



kg	Art. Nr	Ø mm	Ø mm	1/min
0,07	200 F33-001	12,7	6	max. 4500

Szczotka druciana tarczowa

Wire brush / Drahtbürste / Kartáč drátěný / Drôtená kefa / Drótkefe
Vielos šepetyš / Stieplu suka / Perie de sarma / Проволочная щётка



F33-100
F33-150

F33-150

Drut mosiądzowany
Brass coated wire

kg	Art. Nr	Ø mm	Ø mm	1/min
0,10	120 F33-100	100	12,7	max. 4500
0,27	60 F33-150	150	16	max. 4500

Szczotka druciana tarczowa

Wire brush / Drahtbürste / Kartáč drátěný / Drôtená kefa / Drótkefe
Vielos šepetyš / Stieplu suka / Perie de sarma / Проволочная щётка



Drut stalowy
Steel wire

kg	Art. Nr	Ø mm	Ø mm	1/min
0,32	60 F34-125	125	20	max. 8500
0,50	24 F34-150	150	32	max. 6000
0,80	60 F34-200	200	32	max. 4500

Szczotka druciana doczołowa

Wire brush / Drahtbürste / Kartáč drátěný / Drôtená kefa / Drótkefe
Vielos šepetyš / Stieplu suka / Perie de sarma / Проволочная щётка



Drut stalowy
Steel wire

kg	Art. Nr	Ø mm	Ø mm	1/min
0,21	60 F35-075	75	M14	max. 12500
0,22	30 F35-085	85	M14	max. 12500

Szczotka druciana doczołowa

Wire brush / Drahtbürste / Kartáč drátěný / Drôtená kefa / Drótkefe
 Vielos šepetys / Stieplu suka / Perie de sarma / Проволочная щётка



Drut mosiądzowany
 Brass coated wire

		Art. Nr			
0,36	30	F36-100	100	M14	max. 8500

Szczotka druciana doczołowa

Wire brush / Drahtbürste / Kartáč drátěný / Drôtená kefa / Drótkefe
 Vielos šepetys / Stieplu suka / Perie de sarma / Проволочная щётка



Drut stalowy skręcany
 Twisted steel wire

		Art. Nr			
0,18	60	F37-065	65	M14	max. 12500
0,23	60	F37-080	80	M14	max. 12500
0,49	18	F37-100	100	M14	max. 8500

Szczotka druciana tarczowa

Wire brush / Drahtbürste / Kartáč drátěný / Drôtená kefa / Drótkefe
 Vielos šepetys / Stieplu suka / Perie de sarma / Проволочная щётка

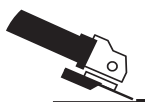

Drut mosiądzowany
 Brass coated wire

		Art. Nr			
0,17	60	F38-100	100	M14	max. 12500
0,21	60	F38-115	115	M14	max. 12500

Szczotka druciana tarczowa

Wire brush / Drahtbürste / Kartáč drátěný / Drôtená kefa / Drótkefe
 Vielos šepetys / Stieplu suka / Perie de sarma / Проволочная щётка

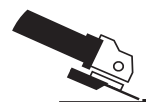

Drut stalowy skręcany
 Twisted steel wire

		Art. Nr			
0,26	60	F39-115	115	M14	max. 12500

Szczotka druciana

Wire brush / Drahtbürste / Kartáč drátěný / Drôtená kefa / Drótkefe
 Vielos šepetys / Stieplu suka / Perie de sarma / Проволочная щётка

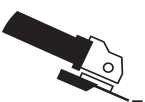

Drut stalowy skręcany
 Twisted steel wire

		Art. Nr			
0,26	60	F40-115	M14	115	12500
0,31	60	F40-125	M14	125	12500

Szczotka ścierna

Wire brush / Drahtbürste / Kartáč drátěný / Drôtená kefa / Drótkefe
 Vielos šepetys / Stieplu suka / Perie de sarma / Проволочная щётка



Włókna nylonowe z tlenkiem glinu
 Nylon wire with aluminum oxide

		Art. Nr			
0,07	120	F50-075	75	6	80 max. 4500
0,10	120	F50-100	100	6	80 max. 4500

Szczotka ścierna

Wire brush / Drahtbürste / Kartáč drátěný / Drôtená kefa / Drótkefe
 Viels šepetys / Stieplu suka / Perie de sarma / Проволочная щётка



Włókna nylonowe z tlenkiem glinu
 Nylon wire with aluminum oxide



		Art. Nr				
0,05	120	F51-050	50	80	6	max. 4500
0,08	120	F51-075	75	80	6	max. 4500

Szczotka ścierna pędzelkowa

Wire brush / Drahtbürste / Kartáč drátěný / Drôtená kefa / Drótkefe
 Viels šepetys / Stieplu suka / Perie de sarma / Проволочная щётка



Włókna nylonowe z tlenkiem glinu
 Nylon wire with aluminum oxide



		Art. Nr				
0,04	200	F52-024	24	80	6	max. 4500

Tarcza z włókniny ścierniej

Abrasive bristle wheel / Scheibe aus Schleiffasern / Tkaninový brusný kotouč / Kotūč z brúsneho textilu / Csiszoló szövet korong
 Diskas su abrazyvine medžiaga



Włókna nylonowe z węglkiem krzemu
 Nylon wire with silicon carbide



		Art. Nr				
0,14	200	F60-100	100	80	6	max. 4500

Tarcza z włókniny ścierniej

Abrasive bristle wheel / Scheibe aus Schleiffasern / Tkaninový brusný kotouč / Kotūč z brúsneho textilu / Csiszoló szövet korong
 Diskas su abrazyvine medžiaga



Włókna nylonowe z węglkiem krzemu
 Nylon wire with silicon carbide



		Art. Nr				
0,1	100	F61-125	125	22,2	80	max. 8500

Tarcza szlifierska

Grinding disc for bench grinder / Schleifscheibe / Brusný kotouč
Brúsný kotúč / Csiszolókorong / Šlifavimo diskas / Slīpēšanas disks
Disc de șlefuit / Шлифовальный диск



Rekomendowane dla:
Recommended for:
Рекомендуется для:
Empfohlen für:
A067100

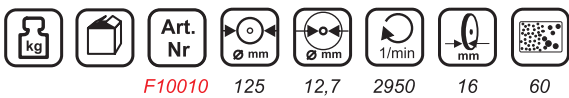

Tarcza szlifierska

Grinding disc for bench grinder / Schleifscheibe / Brusný kotouč
Brúsný kotúč / Csiszolókorong / Šlifavimo diskas / Slīpēšanas disks
Disc de șlefuit / Шлифовальный диск



Rekomendowane dla:
Recommended for:
Рекомендуется для:
Empfohlen für:
A067110

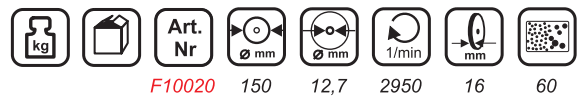

Tarcza szlifierska

Grinding disc for bench grinder / Schleifscheibe / Brusný kotouč
Brúsný kotúč / Csiszolókorong / Šlifavimo diskas / Slīpēšanas disks
Disc de șlefuit / Шлифовальный диск



Rekomendowane dla:
Recommended for:
Рекомендуется для:
Empfohlen für:
A067130

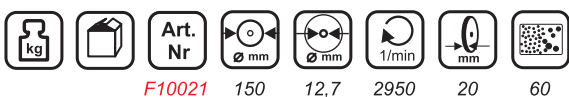

Tarcza szlifierska

Grinding disc for bench grinder / Schleifscheibe / Brusný kotouč
Brúsný kotúč / Csiszolókorong / Šlifavimo diskas / Slīpēšanas disks
Disc de șlefuit / Шлифовальный диск



Rekomendowane dla:
Recommended for:
Рекомендуется для:
Empfohlen für:
A067130

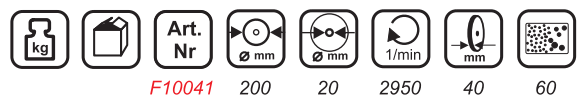

Tarcza szlifierska

Grinding disc for bench grinder / Schleifscheibe / Brusný kotouč
Brúsný kotúč / Csiszolókorong / Šlifavimo diskas / Slīpēšanas disks
Disc de șlefuit / Шлифовальный диск



Rekomendowane dla:
Recommended for:
Рекомендуется для:
Empfohlen für:
DED7771

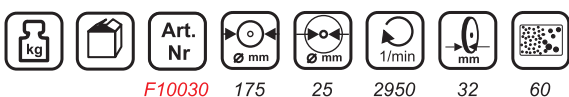

Tarcza szlifierska

Grinding disc for bench grinder / Schleifscheibe / Brusný kotouč
Brúsný kotúč / Csiszolókorong / Šlifavimo diskas / Slīpēšanas disks
Disc de șlefuit / Шлифовальный диск



Rekomendowane dla:
Recommended for:
Рекомендуется для:
Empfohlen für:
DED7773

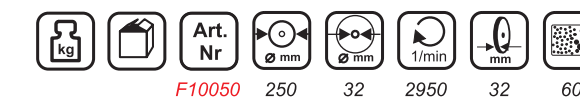

Plótno ściernie

Abrasive cloth sheet / Полотно наждачное / Schmirgelleinen / Brusné plátno
 Brúsne plátno / Šlifavimo medžiaga / Abrazivná drána / Tela abrasiva
 Csiszolvászon / Pánzä abrazivä



kg	Art. Nr	mm	mm
0,06	500 F70AC040	40	230 280
0,05	500 F70AC060	60	230 280
0,04	500 F70AC080	80	230 280
0,04	500 F70AC100	100	230 280
0,03	500 F70AC120	120	230 280
0,03	500 F70AC150	150	230 280
0,03	500 F70AC180	180	230 280
0,03	500 F70AC220	220	230 280

Plótno ściernie

Abrasive cloth sheet / Полотно наждачное / Schmirgelleinen
 Brusné plátno / Brúsne plátno / Šlifavimo medžiaga / Abrazivná drána
 Tela abrasiva / Csiszolvászon / Pánzä abrazivä



kg	Art. Nr	m	mm
0,33	48 F70RC040	40	3 115
0,31	48 F70RC080	80	3 115
0,29	48 F70RC100	100	3 115
0,27	48 F70RC120	120	3 115
0,25	48 F70RC180	180	3 115

Plótno ściernie

Abrasive cloth sheet / Полотно наждачное / Schmirgelleinen / Brusné plátno
 Brúsne plátno / Šlifavimo medžiaga / Abrazivná drána / Tela abrasiva
 Csiszolvászon / Pánzä abrazivä



kg	Art. Nr	m	mm
5,25	4 F70RC50040	40	50 115
4,75	4 F70RC50080	80	50 115
4,25	4 F70RC50120	120	50 115
3,75	4 F70RC50180	180	50 115

Papier ścierny

Sanding paper roll / Бумага наждачная / Schmirgelpapier / Brusný papier
 Brúsny papier / Švitrinis popierius / Smilšpapīrs / Papel abrasivo (lija)
 Csiszolópapír / Hårtie abrazivä



kg	Art. Nr	m	mm
0,17	144 F70RP060	60	3 115
0,16	144 F70RP080	80	3 115
0,15	144 F70RP100	100	3 115
0,14	144 F70RP120	120	3 115
0,14	144 F70RP150	150	3 115

Papier ścierny

Sanding paper roll / Бумага наждачная / Schmirgelpapier / Brusný papier
 Brúsny papier / Švitrinis popierius / Smilšpapīrs / Papel abrasivo (lija)
 Csiszolópapír / Hårtie abrazivä



kg	Art. Nr	m	mm
5,5	4 F70RP50040	40	50 115
4,7	4 F70RP50060	60	50 115
4,5	4 F70RP50080	80	50 115
4	4 F70RP50120	120	50 115
3,75	4 F70RP50150	150	50 115
3,5	4 F70RP50180	180	50 115
3,25	4 F70RP50240	240	50 115

Papier wodoodporny

Waterproof sanding paper / Бумага наждачная влагостойкая
 wasserabweisendes / Papier / Voděodolný papír / Vodovzdorný papier
 Vandeniui atsparus popierius / Ūdensizturīgs papīrs / Papel resistente
 al agua / Vizálló papír / Hårtie impermeabilä



kg	Art. Nr	mm	mm
0,03	500 F70AW0060	60	230 280
0,03	500 F70AW0080	80	230 280
0,03	500 F70AW0100	100	230 280
0,03	500 F70AW0120	120	230 280
0,02	500 F70AW0150	150	230 280
0,02	500 F70AW0180	180	230 280
0,02	500 F70AW0220	220	230 280
0,02	500 F70AW0280	280	230 280
0,02	500 F70AW0320	320	230 280
0,02	500 F70AW0400	400	230 280
0,01	500 F70AW0600	600	230 280
0,01	500 F70AW0800	800	230 280
0,01	500 F70AW1000	1000	230 280
0,01	500 F70AW1200	1200	230 280
0,01	500 F70AW1500	1500	230 280
0,01	500 F70AW2000	2000	230 280

Piły tarczowe z węglikiem spiekonym do drewna

Circular TC tipped saw blades for wood / Диски с твердосплавными кромками для циркулярных пил для дерева / Hartmetallssägeblätter für Holz / Pila kotoučová do dřeva / Kotúč rezný vidiový do dreva / Diskinis pjūklas medžiui su kietm. Ripzāģi ar karbīdu koksnei / Sierra circular para madera / Pânze de fierastrau circular cu carburi metalice / Körfűrészlap fa vágására

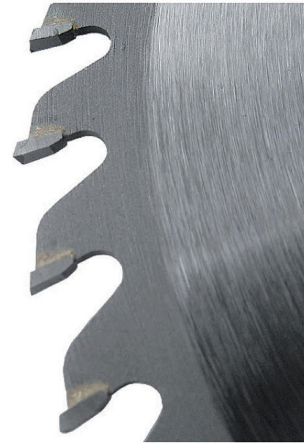

kg		Art. Nr	Ø mm	Z	Ø mm	HM	kg		Art. Nr	Ø mm	Z	Ø mm
0,15	5/50	H12524D	130	24	12,75		0,49	5/50	H20540	205	40	30
0,13	5/50	H13014	130	14	20		0,48	5/50	H20540E	205	40	16
0,13	5/50	H13024	130	24	20		0,50	5/50	H20542E	205	42	16
0,14	5/50	H13030	130	30	20		0,51	5/50	H20560	205	60	30
0,17	5/50	H14016	140	16	20		0,48	5/50	H20560E	205	60	16
0,18	5/50	H14024	140	24	20		0,49	5/50	H21024	210	24	30
0,20	5/50	H14024D	140	24	12,75		0,49	5/50	H21040	210	40	30
0,22	5/50	H15024	150	24	20		0,49	5/50	H21042	210	42	30
0,20	5/50	H15024D	150	24	12,75		0,49	5/50	H21060	210	60	30
0,22	5/50	H15048C	150	48	10	NOWOŚĆ	0,50	5/50	H21642	216	42	30
0,26	5/50	H16016	160	16	20		0,52	5/50	H23536	235	36	30
0,26	5/50	H16024	160	24	20		0,59	25	H25040	250	40	30
0,27	5/50	H16036	160	36	20		0,59	25	H25040E	250	40	16
0,25	5/50	H16036D	160	36	12,75		0,59	25	H25060	250	60	30
0,27	5/50	H16048	160	48	20		0,59	25	H25060E	250	60	16
0,27	5/50	H16524E	165	24	16		0,59	25	H25080	250	80	30
0,27	5/50	H16536E	165	36	16		0,59	25	H25080E	250	80	16
0,27	5/50	H17024E	170	24	16		0,61	25	H25540	255	40	30
0,27	5/50	H17040E	170	40	16		0,61	25	H25560	255	60	30
0,28	5/50	H18024	180	24	20		1,25	20	H30040	300	40	30
0,29	5/50	H18040	180	40	20		1,25	20	H30060	300	60	30
0,29	5/50	H18060	180	60	20		1,30	20	H30080	300	80	30
0,32	5/50	H18524	185	24	20		1,30	20	H300100	300	100	30
0,32	5/50	H18540	185	40	20		1,40	10	H31540	315	40	30
0,33	5/50	H18560	185	60	20		1,40	10	H31580	315	80	30
0,29	5/50	H19024	190	24	30		1,70	10	H35040	350	40	30
0,29	5/50	H19024E	190	24	16		1,70	10	H35060	350	60	30
0,29	5/50	H19040	190	40	30		1,71	10	H35080	350	80	30
0,27	5/50	H19040E	190	40	16		1,72	10	H350100	350	100	30
0,40	5/50	H19060	190	60	30		2,30	10	H40040	400	40	30
0,40	5/50	H19060G	190	60	20		2,30	10	H40060	400	60	30
0,48	5/50	H20024	200	24	30		2,31	10	H40080	400	80	30
0,48	5/50	H20024E	200	24	16		2,32	10	H400100	400	100	30
0,49	5/50	H20040	200	40	30		3,12	10	H45060	450	60	30
0,49	5/50	H20040E	200	40	16		3,15	10	H450100	450	100	30
0,51	5/50	H20060	200	60	30		3,92	5	H50060	500	60	30
0,51	5/50	H20060E	200	60	16		3,95	5	H500100	500	100	30
0,48	5/50	H20524	205	24	30		7,77	5	H60080	600	80	30
0,48	5/50	H20524E	205	24	16		7,80	5	H600100	600	100	30

Stalowe pily tarczowe uniwersalne do cięcia poprzecznego i wzdłużnego miękkiego i twardego drewna

Steel circular saw blades, all-purpose for cross-cutting and ripping of softwood, hardwood
Диски циркулярных пил из стали, универсальные, для продольных и поперечных пропилов мягкой и твердой древесины / Kreissägeblätter aus Stahl, Universell für Längs- und Querschnitte für Weichholz, Hartholz / Stalové kotouče na dřevo / Ocelová pila kotoučová / Kotúč rezný oceľový do dreva / Diskinis pjūklas medžiui / Tērauda universāli ripzāģi mīksta un cieta koksnes šķēršanai / Hoja de sierra para madera / Univerzālis acēl körfűrészlap puha és keményfa kereszt és hosszirányú vágására / Panze de fierastru circular de oțel



kg	Art. Nr	Ø mm	Z	Ø mm	ST
0,18	10/50 HS14060	140	60	20	
0,20	10/50 HS16060	160	60	20	
0,34	10/50 HS18060	180	60	20	
0,40	10/50 HS20060	200	60	30	
0,70	25 HS25060	250	60	30	
1,60	10 HS31580	315	80	30	
1,80	10 HS35060	350	60	30	
2,03	10 HS40060	400	60	30	
2,05	10 HS40080	400	80	30	
4,00	5 HS50060	500	60	30	
4,10	5 HS50080	500	80	30	

Pily tarczowe z węglikiem spiekonym do metali nieżelaznych

Circular tipped saw blades for non-ferrous metals / Диски с твердосплавными кромками для циркулярных пил для цветных металлов / Hartmetallsägeblätter für nichteisenmetalle / Pila kotoučová do dřeva / Kotúč rezný vidiový do nezelezných kovov / Diskinis pjūklas spalv.met.su kieta. / Ripzāģi ar karbīda plāksnītēm krāsainiem metāliem / Para metales no ferrosos / Karbidlapkás körfűrészlap színesfémhez / Pânze de fierastru circular cu carburi metalice pentru Aluminiiu



kg	Art. Nr	Ø mm	Z	Ø mm	HM	AL
0,53	5/50 H200100	200	100	30		
0,53	5/50 H205100	205	100	30		
0,49	5/50 H210100	210	100	30		
0,70	25 H250100	250	100	30		

Pily tarczowe z płytkami węglowymi do drewna z ogranicznikiem posuwu, wzmocnione zęby

Circular TC tipped saw blades with feed limiter / Диск по дереву с ходоограничителем / Hartmetallsägeblätter mit Hubbegrenzung / Pila kotoučová do dřeva s omezovačem posuvu / Kotúč rezný vidiový do dreva s obmedzovačom / Diskinis pjūklas medžiui plokštės / Ripzāģi ar karbīda plāksnītēm koksnei, ar pārvietošanas ierobežotāju, nostiprināti zobi / Sierra circular con placas / Karbidlapkás körfűrészlap fához ütközővel, megerősített fogakkal / Pânza de ferăstrău cu carburi metalice si limitator de alimentare



kg	Art. Nr	Ø mm	Z	Ø mm	mm max	HM
1,4	20 HL30024	300	24	30	3	
1,5	10 HL31524	315	24	30	3	
2,0	10 HL35024	350	24	30	3	
2,7	10 HL40036	400	36	30	3	
3,4	5 HL45036	450	36	30	3	
4,0	5 HL50036	500	36	30	3	
7,1	5 HL60036	600	36	30	3	

Tarcza do cięcia drewna, tworzyw sztucznych

Trennscheibe für Holz, Kunststoffe / Kotouč pro řezání dřeva, plastu / Kotúč na pílenie dreva, plastov / Vágókorong fához, műanyaghoz / Pjovimo diskas medienai, plastikui / Disks koka, plastmasas materiālu griešanai / Disc pentru tăiat lemn, plastic / Диск по дереву и пластику / Ketas puidu, plasti saagimiseks



PRZEZNACZONA DO CIĘCIA: drewna, tworzyw sztucznych

kg	Art. Nr	Ø mm	Ø mm
0,145	HR1002	125	22,2
0,6	HR1006	230	22,2

Końcówki wkrętakowe płaskie SL

Screwdriver bits / Биты для шурупвертов / Schraubendreher-Bits
Šroubovací bity / Skrutkové bity / Atsuktuvo antgaliai / Skrūvgriežu uzgaļi /
Puntas de destornillador / Csavarhúzó bitek / Capete de șurubelniță



kg	mm	Art. Nr	S2 steel	mm	szt. pcs /stück /шт.	DIN 8764
0,03	10/100	18A00SL550-03	SL5.5	25	3	
0,03	10/100	18A00SL650-03	SL6.5	25	3	

Końcówki wkrętakowe krzyżowe PZ

Screwdriver bits / Биты для шурупвертов / Schraubendreher-Bits
Šroubovací bity / Skrutkové bity / Atsuktuvo antgaliai / Skrūvgriežu uzgaļi /
Puntas de destornillador / Csavarhúzó bitek / Capete de șurubelniță



kg	mm	Art. Nr	S2 steel	+	mm	szt. pcs /stück /шт.	DIN 8764
0,03	10/100	18A01PZ10-03	PZ1	25	3		
0,06	20/200	18A01PZ10-10	PZ1	25	10		
0,03	10/100	18A01PZ20-03	PZ2	25	3		
0,06	20/200	18A01PZ20-10	PZ2	25	10		
0,03	10/100	18A01PZ30-03	PZ3	25	3		
0,06	20/200	18A01PZ30-10	PZ3	25	10		
0,05	10/100	18A05PZ21-03	PZ2	50	3		
0,13	10/100	18A05PZ21-10	PZ2	50	10		
0,07	10/100	18A05PZ22-02	PZ2	100	2		
0,12	10/100	18A05PZ23-02	PZ2	150	2		

Końcówki wkrętakowe krzyżowe PH

Screwdriver bits / Биты для шурупвертов / Schraubendreher-Bits / Šroubovací bity / Skrutkové bity / Atsuktuvo antgaliai / Skrūvgriežu uzgaļi /
Puntas de destornillador / Csavarhúzó bitek / Capete de șurubelniță



kg	mm	Art. Nr	S2 steel	+	mm	szt. pcs /stück /шт.	DIN 8764
0,03	10/100	18A02PH00-03	PH0	25	3		
0,06	20/200	18A02PH00-10	PH0	25	10		
0,03	10/100	18A02PH10-03	PH1	25	3		
0,06	20/200	18A02PH10-10	PH1	25	10		
0,03	10/100	18A02PH20-03	PH2	25	3		
0,06	20/200	18A02PH20-10	PH2	25	10		
0,03	10/100	18A02PH30-03	PH3	25	3		
0,06	20/200	18A02PH30-10	PH3	25	10		
0,05	10/100	18A06PH21-03	PH2	50	3		
0,13	10/100	18A06PH21-10	PH2	50	10		
0,07	10/100	18A06PH22-02	PH2	100	2		
0,12	10/100	18A06PH23-02	PH2	150	2		

Końcówki wkrętakowe Torx

Screwdriver bits / Биты для шурупвертов / Schraubendreher-Bits
Šroubovací bity / Skrutkové bity / Atsuktuvo antgaliai / Skrūvgriežu uzgaļi /
Puntas de destornillador / Csavarhúzó bitek / Capete de șurubelniță



kg	mm	Art. Nr	S2 steel	*	mm	szt. pcs /stück /шт.	DIN 8764
0,03	10/100	18A03T100-03	T10	25	3		
0,06	20/200	18A03T100-10	T10	25	10		
0,03	10/100	18A03T150-03	T15	25	3		
0,06	20/200	18A03T150-10	T15	25	10		
0,03	10/100	18A03T200-03	T20	25	3		
0,06	20/200	18A03T200-10	T20	25	10		
0,03	10/100	18A03T250-03	T25	25	3		
0,06	20/200	18A03T250-10	T25	25	10		
0,03	10/100	18A03T270-03	T27	25	3		
0,06	20/200	18A03T270-10	T27	25	10		
0,03	10/100	18A03T300-03	T30	25	3		
0,06	20/200	18A03T300-10	T30	25	10		
0,03	10/100	18A03T400-03	T40	25	3		
0,06	20/200	18A03T400-10	T40	25	10		

Końcówki wkrętakowe Hex

Screwdriver bits / Биты для шурупвертов / Schraubendreher-Bits
Šroubovací bity / Skrutkové bity / Atsuktuvo antgaliai / Skrūvgriežu uzgaļi
Puntas de destornillador / Csavarhúzó bitek / Capete de șurubelniță



kg	mm	Art. Nr	S2 steel	mm	szt. pcs / Stück / шт.	DIN 8764
0,03	10/100	18A04H30-03	H3	25	3	
0,03	10/100	18A04H40-03	H4	25	3	
0,03	10/100	18A04H50-03	H5	25	3	
0,03	10/100	18A04H60-03	H6	25	3	

Zestaw końcówek wkrętakowych

Screwdriver bits set / Набор бит для шурупвертов / Schraubendreher-Set
Sada šroubovacích bitů / Súprava skrutkových bitov / Atsuktuvo antgalių komplektas / Skrūvgriežu uzgaļu komplekts / Juego de terminales de destornillador / Csavarhúzó bitkészlet / Set de capete de șurubelniță



kg	mm	Art. Nr	S2 steel	mm	szt. pcs / Stück / шт.	DIN 8764
0,03	10/100	18A07S01	PZ1/2/3	25	3	
0,03	10/100	18A07S02	PH1/2/3	25	3	
0,03	10/100	18A07S03	PZ1/2/3	50	3	
0,03	10/100	18A07S04	PH1/2/3	50	3	

Zestaw końcówek wkrętakowych

Screwdriver bits set / Набор бит для шурупвертов / Schraubendreher-Set
Sada šroubovacích bitů / Súprava skrutkových bitov / Atsuktuvo antgalių komplektas / Skrūvgriežu uzgaļu komplekts / Juego de terminales de destornillador / Csavarhúzó bitkészlet / Set de capete de șurubelniță



kg	mm	Art. Nr	S2 steel	mm	szt. pcs / Stück / шт.	DIN 8764
0,07	10/100	18A07S10		25	10	

Zestaw końcówek wkrętakowych

Screwdriver bits set / Набор бит для шурупвертов / Schraubendreher-Set
Sada šroubovacích bitů / Súprava skrutkových bitov / Atsuktuvo antgalių komplektas / Skrūvgriežu uzgaļu komplekts / Juego de terminales de destornillador / Csavarhúzó bitkészlet / Set de capete de șurubelniță



kg	mm	Art. Nr	S2 steel	mm	szt. pcs / Stück / шт.	DIN 8764
0,07	10/100	18A07S11		25	10	

Zestaw końcówek wkrętakowych

Screwdriver bits set / Набор бит для шурупвертов / Schraubendreher-Set
Sada šroubovacích bitů / Súprava skrutkových bitov / Atsuktuvo antgalių komplektas / Skrūvgriežu uzgaļu komplekts / Juego de terminales de destornillador / Csavarhúzó bitkészlet / Set de capete de șurubelniță



kg	mm	Art. Nr	S2 steel	mm	szt. pcs / Stück / шт.	DIN 8764
0,14	10/100	18A07S12		50	10	

Zestaw końcówek wkrętakowych

Screwdriver bits set / Набор бит для шурупвертов / Schraubendreher-Set
Sada šroubovacích bitů / Súprava skrutkových bitov / Atsuktuvo antgalių komplektas / Skrūvgriežu uzgaļu komplekts / Juego de terminales de destornillador / Csavarhúzó bitkészlet / Set de capete de șurubelniță



kg	mm	Art. Nr	S2 steel	mm	szt. pcs / Stück / шт.	DIN 8764
0,16	10/100	18A07S13		65	10	

Końcówki krzyżowe z ogranicznikiem

Cross head screwdriver bits / Биты крестовые с ограничителем / Kreuzspitzen mit Anschlag / Křížové bity s dorazem / Křížové bity s obmedzovačom / Kryžminiai antgaliai su ribotuvu / Krustveida uzgaji ar ierobežotāju / Puntas cruzadas con tope / Keresztféjes bitek határolóval / Capete tip cruce cu opritor

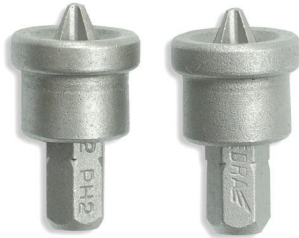

		Art. Nr	S2 steel			
0,03	10/100	18A08PHG20-02			25	2

Nasadka magnetyczna

Magnetic socket bit / Насадка магнитная / Magnetkappe / Magnetický nástavec / Magnetická nástrčka / Magnetinė galvutė / Magnētiskais uzliktnis / Adaptador magnético / Mágneses toldat / Cheie tubulară magnetică / Adaptor magnetic



		Art. Nr	CrV steel				szt. pcs stück шт.	
0,028	10/100	18A0906		48	1/4"	6	1	
0,029	10/100	18A0907		48	1/4"	7	1	
0,03	10/100	18A0908		48	1/4"	8	1	
0,031	10/100	18A0909		48	1/4"	9	1	
0,032	10/100	18A0910		48	1/4"	10	1	
0,04	10/100	18A0911		48	1/4"	11	1	
0,035	10/100	18A0912		48	1/4"	12	1	
0,036	10/100	18A0913		48	1/4"	13	1	

Zestaw nasadek magnetycznych

Magnetic socket bit set / Набор магнитных насадок / Magnetkappen-Set / Sada magnetických nástavců / Súprava magnetických nástrčiek / Magnetinių galvūčių komplektas / Magnētisko uzliktņu komplekts / Juego de adaptadores magnéticos / Mágneses toldatkészlet / Set de chei tubulare magnetice



		Art. Nr	CrV steel				szt. pcs stück шт.	
0,1	10/100	18A09S1		48	1/4"	8,10,13	3	

Uchwyt magnetyczny

Magnetic bit holder / Держатель магнитный / Magnet-Bithalter / Magnetický držák / Magnetický držiak / Magnetinis griebtuvas / Magnētiskais turētājs / Sejección magnética para puntas 60mm, 1/4" / Mágneses tartó / Dispozitiv de prindere magnetic



		Art. Nr	CrV steel			
0,04	10/100	18A1001		60	1/4"	

Uchwyt magnetyczny

Magnetic bit holder / Держатель магнитный / Magnet-Bithalter / Magnetický držák / Magnetický držiak / Magnetinis griebtuvas / Magnētiskais turētājs / Sejección magnética para puntas 60mm, 1/4" / Mágneses tartó / Dispozitiv de prindere magnetic



		Art. Nr	CrV steel			
0,04	10/100	18A1002		60	1/4"	

Zestaw adapterów do nasadek

Adapters set / Набор адаптеров для насадок / Adapter-Set für Aufsätze / Sada adapterů pro nástavce / Súprava adaptérov na nástrčky / Galvūčių adapterių komplektas / Uzgāju adapteru komplekts / Juego de adaptadores para puntas / Adapterkészlet toldatokhoz / Set de adaptoate pentru chei tubulare



		Art. Nr	CrV steel		szt. pcs stück шт.	
0,11	10/100	18A1003		1/4"	3	

Zestaw końcówek wkrętownych

Screwdriver bits set / Набор бит для шуруповертов / Schraubendreher-Set
Sada šroubovacích bitů / Súprava skrutkových bitov / Atsuktuvo antgalių komplektas
Skrūvgriežu uzgaļu komplekts / Juego de puntas de destornillador / Csavarhúzó
bitkészlet / Set de capete de șurubelniță

PH	1, 2 x 2, 3
PZ	1, 2 x 2, 3
SL	3, 4, 5, 6
H	3, 4, 5, 6
T	10, 15, 20, 25, 27, 30, 40
TT	10, 15, 20, 25, 27, 30, 40



x32

kg	0,3
mm	10/40
Art. Nr	18A11S032
S2 steel	
mm	25
DIN	8764
inch	1/4"

Zestaw końcówek wkrętownych

Screwdriver bits set / Набор бит для шуруповертов / Schraubendreher-Set
Sada šroubovacích bitů / Súprava skrutkových bitov / Atsuktuvo antgalių komplektas
Skrūvgriežu uzgaļu komplekts / Juego de puntas de destornillador / Csavarhúzó
bitkészlet / Set de capete de șurubelniță

PH	1 2 3
PZ	1 2 3
SL	4 5.5 7
H	4 5 6
T	10 15
NASADKI / SOCKETS	4 4.5 5 5.5 6 7 8 9 10 11 12 13 14



x30

kg	0,5
mm	10/40
Art. Nr	18A11S030
S2 steel	
mm	25
DIN	8764
inch	1/4"

Zestaw końcówek wkrętownych

Screwdriver bits set / Набор бит для шуруповертов / Schraubendreher-Set
Sada šroubovacích bitů / Súprava skrutkových bitov / Atsuktuvo antgalių komplektas
Skrūvgriežu uzgaļu komplekts / Juego de puntas de destornillador / Csavarhúzó
bitkészlet / Set de capete de șurubelniță

TORX	30mm	20,25,30,40,45,50,55
TORX	75mm	20,25,30,40,45,50,55
HEX	30mm	4,5,6,7,8,10,12
HEX	75mm	4,5,6,7,8,10,12
SPLINE	30mm	5,6,8,10,12
SPLINE	75mm	5,6,8,10,12



x40

kg	1,95
mm	10
Art. Nr	18A11S040
CrV steel	
mm	25,75
DIN	8764
inch	1/2", 3/8"

Uchwyt kątowy do bitów

Angle bit holder / Winkelbithalter / Úhlový držák na bity / Uholový držiak na bity
Saroktokmány bitekhez / Kampinis griebtuvas antgaliams / Bitu lenka turētājs
Sistem unghiular de prindere pentru bituri / Держатель для бит угловой

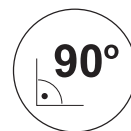

kg	0,29
mm	48
Art. Nr	18A1004
1min max	3000
DIN	8764
inch	1/4"

Miska magnetyczna

Magnetic bowl / Magnetschale (magnetische Schüssel) / Magnetická miska
Magnetická miska / Mágneses tál / Magnetinis dubuo / Magnētiskā bļoda
Castron magnetic / Магнитная чаша / Magnetiga kauss / Магнітна чаша
Bol magnétique / Magnetische schaal / Cuenco magnético



18B004



18B005

kg	0,36
mm	36
Art. Nr	18B004
mm	80
kg	0,69
mm	24
Art. Nr	18B005
mm	2x80

GUMOWANA
PODSTAWA
RUBBER
BOTTOM

STAL
NIERDZEWNA
STAINLESS
STEEL

Opaska magnetyczna

Magnetic band / Magnetarmband / Magnetický náramek / Magnetický náramok
Mágneses pánt / Magnetinė apyrankė varžtams / Magnētiskā aprobe
Bandă magnetică / Магнитный строительный браслет / Magnethoidik randmele
Магнітний будівельний браслет / Bracelet magnétique / Magnetische klus
polsband met klittenband / Muñequera magnética



kg	0,09
mm	120
Art. Nr	N0030
RZEP / VELCRO	

NOWOŚĆ



MAGNESY
NEODYMOWE
NEODYMIUM
MAGNETS

Wiertło łopatkowe do drewna

Wood flat drill / Перьевое сверло по дереву / Holzflachfräsbohrer / Lopatkový vrták do dřeva / Plochý vrták do dřeva / Plunksnisnis medžio gražtas / Spalvurbis kokam / Broca de paleta para madera / Lapos fáfúrósász / Burghiu plat pentru lemn



0,25 100 **WDAS06**

Wiertło łopatkowe do drewna

Wood flat drill / Перьевое сверло по дереву / Holzflachfräsbohrer / Lopatkový vrták do dřeva / Plochý vrták do dřeva / Plunksnisnis medžio gražtas / Spalvurbis kokam / Broca de paleta para madera / Lapos fáfúrósász / Burghiu plat pentru lemn



kg	Art. Nr	mm
0,19	500 WDA10152	10x152
0,20	500 WDA12152	12x152
0,21	500 WDA14152	14x152
0,22	500 WDA16152	16x152
0,23	500 WDA18152	18x152
0,24	500 WDA20152	20x152
0,25	500 WDA22152	22x152
0,26	500 WDA25152	25x152
0,28	500 WDA30152	30x152
0,14	250 WDA34152	34x152
0,17	250 WDA38152	38x152

Przedłużka

Switch shank / Удлинитель / Bohrererlängerung / Prodloužení / Predženie lgintuvus / Pagarinātājs / Alargador / Hosszabbító / Prelungitor

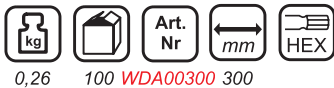
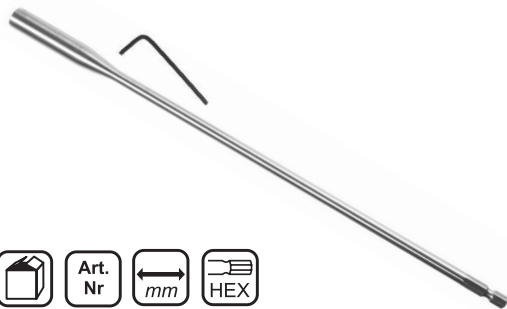

0,26 100 **WDA00300** 300

Wiertło do drewna

Wood drill / Сверло по дереву / Holzbohrer / Vrták do dřeva / Vrták do dřeva Medžio gražtas / Urbis kokam / Broca para madera / Fáfúrósász Burghiu pentru lemn



kg	Art. Nr	mm
0,6	2000 WDB03060	3x60
0,11	2000 WDB04075	4x75
0,19	2000 WDB05085	5x85
0,26	1000 WDB06092	6x92
0,16	500 WDB08115	8x115
0,26	500 WDB10120	10x120
0,21	250 WDB12140	12x140

Zestaw wiertel do drewna

Set of wood drills / Набор сверл по дереву / Holzbohrer-Set / Sada vrtáků do dřeva / Súprava vrtákov do dřeva / Medžio gražtų komplektas / Urbju kokam komplektas / Conjunto de brocas para madera / Fáfúrósász készlet Set burghiu plat pentru lemn



0,26 100 **WDBS08** 3,4,5,6,7,8,9,10

Wiertło do drewna

Wood drill / Сверло по дереву / Holzbohrer / Vrták do dřeva / Vrták do dřeva Medžio gražtas / Urbis kokam / Broca para madera / Fáfúrósász Burghiu pentru lemn



kg	Art. Nr	mm
0,11	250 WDD06230	6x230
0,13	200 WDD08230	8x230
0,19	200 WDD10230	10x230
0,19	150 WDD12230	12x230
0,15	100 WDD14230	14x230
0,18	100 WDD16230	16x230
0,21	100 WDD18230	18x230
0,23	100 WDD20230	20x230
0,14	50 WDD22230	22x230
0,15	50 WDD24230	24x230
0,17	50 WDD25230	25x230
0,17	50 WDD26230	26x230
0,20	50 WDD28230	28x230
0,23	50 WDD30230	30x230
0,16	100 WDD08460	8x460
0,17	100 WDD10460	10x460
0,18	100 WDD12460	12x460
0,25	100 WDD14460	14x460
0,17	50 WDD16460	16x460
0,18	50 WDD18460	18x460
0,22	50 WDD20460	20x460
0,16	25 WDD25460	25x460

Wiertła stopniowe do metalu

Stepped drill / Stufenbohrer / Vrták stupňovitý / Stupňovitý vrták / Lépcsős fúró
 Pakopinis gražtas / Сверло ступенчатое / Astmeline puur / Свердло ступінчасте
 Foret étagé / Getrapte boor / Broca graduada / Pakāpjveida konusa urbis
 Burghiu treptat



WMST0412

WMST0420

WMST0430

WMST0638



kg	Art. Nr	szt. pcs stück шт.	mm	mm
0,04	100 WMST0412	1	6	4-12
0,07	100 WMST0420	1	6	4-20
0,18	100 WMST0430	1	10	4-30
0,22	50 WMST0638	1	10	6-38

Wiertła do metalu

HSS drill / Сверла по металлу / Metallbohrer / Vrtáky do kovu
 Vrtáky do kovu / Gražtai metalui / Urbji metālam
 Burghie pentru metale / Fémfúró



kg	Art. Nr	szt. pcs stück шт.	mm	mm
0,008	250 WM01034	3	1	34 12
0,012	250 WM01540	3	1,5	40 18
0,015	200 WM02049	3	2	49 24
0,015	200 WM02557	2	2,5	57 30
0,020	200 WM03061	2	3	61 33
0,015	200 WM03260	2	3,2	65 36
0,020	200 WM03570	2	3,5	70 39
0,020	200 WM04075	2	4	75 43
0,020	200 WM04270	2	4,2	75 43
0,025	200 WM04580	2	4,5	80 47
0,030	200 WM05086	2	5	86 52
0,035	200 WM05593	2	5,5	93 57
0,050	100 WM06093	2	6	93 57
0,030	100 WM06510	1	6,5	101 63
0,090	100 WM07010	1	7	109 69
0,040	200 WM08011	1	8	117 75
0,045	200 WM08511	1	8,5	117 75
0,055	200 WM09012	1	9	125 81
0,070	100 WM10013	1	10	133 87
0,090	100 WM11014	1	11	142 94
0,100	100 WM12015	1	12	151 101
0,120	100 WM13015	1	13	151 101



Wiertła do metalu

HSS drill / Сверла по металлу / Metallbohrer / Vrtáky do kovu
 Vrtáky do kovu / Gražtai metalui / Urbji metālam
 Burghie pentru metale / Fémfúró



kg	Art. Nr	szt. pcs stück шт.	mm	mm
0,080	150 WMT01034	10	1	34 12
0,080	150 WMT01540	10	1,5	40 18
0,060	200 WMT02049	10	2	49 24
0,060	200 WMT02557	10	2,5	57 30
0,053	300 WMT03061	10	3	61 33
0,107	150 WMT03260	10	3,2	65 36
0,140	200 WMT03570	10	3,5	70 39
0,093	300 WMT04075	10	4	75 43
0,070	200 WMT04270	10	4,2	75 43
0,153	150 WMT04580	10	4,5	80 47
0,230	100 WMT05086	10	5	86 52
0,135	200 WMT05593	10	5,5	93 57
0,150	100 WMT06093	10	6	93 57
0,200	100 WMT06510	10	6,5	101 63
0,250	100 WMT07010	10	7	109 69
0,340	50 WMT08011	10	8	117 75
0,220	100 WMT08511	5	8,5	117 75
0,260	50 WMT09012	5	9	125 81
0,317	60 WMT10013	5	10	133 87
0,375	40 WMT11014	5	11	142 94
0,475	40 WMT12015	5	12	151 101
0,550	40 WMT13015	5	13	151 101



Zestaw wiertel do metalu



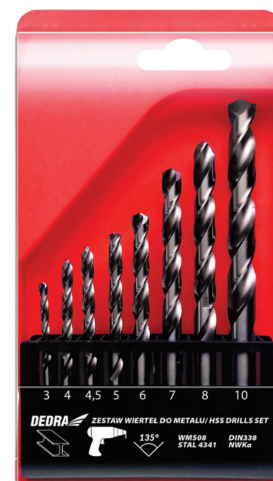





Metal drill bits set / Metallbohrern satz / Sada vrtáků / Súprava vrtákov do kovu
 Fémfúró készlet darabos / 6 gražtų metalui komplektas / 6 urbju kompleks
 metālam / Set de 6 burghii pentru metal



kg	Art. Nr	szt. pcs stück шт.	mm
0,113	80 WMS06	6	2; 3; 4; 5; 6; 8 mm
0,250	40 WMS08	8	2; 4; 4,5; 5; 6; 7; 8; 10 mm

Wiertła do metalu





HSS-Co drill / Сверла по металлу / Metallbohrer
Vrtáky do kovu / Vrtáky do betónu / Gražtai metalui
Urbji metālam / Burghie pentru metale / Fémfúró

		HSS-Co			Art. Nr	szt. pcs stück шт.				
0,012	250	WK01034	3	1	34	12				
0,015	200	WK02049	3	2	49	24				
0,015	200	WK02557	2	2,5	57	30				
0,015	200	WK03061	1	3	61	33				
0,015	200	WK03265	1	3,2	65	36				
0,015	200	WK03570	1	3,5	70	39				
0,015	200	WK04075	1	4	75	43				
0,016	250	WK04275	1	4,2	75	43				
0,020	200	WK04580	1	4,5	80	47				
0,020	200	WK05086	1	5	86	52				
0,025	200	WK06093	1	6	93	57				
0,050	100	WK08011	1	8	117	75				
0,070	100	WK10013	1	10	133	87				
0,090	100	WK11014	1	11	142	94				
0,110	100	WK12015	1	12	151	101				



Wiertła do betonu

Concrete drill / Сверло для бетона / Betonbohrer
Vrták do betonu / Vrták do betónu / Gražtai betonui
Urbji betonam / Burghiu pentru beton / Betonfúró szár





			Art. Nr	szt. pcs stück шт.		
3	200	WB04075	1	4	80	40
4	200	WB05085	1	5	90	50
5	200	WB06010	1	6	100	60
8	200	WB08012	1	8	120	70
6	100	WB08020	1	8	200	130
10	200	WB10012	1	10	120	70
8	100	WB10020	1	10	200	130
9	100	WB12015	1	12	150	90
11	100	WB12020	1	12	200	130



Zestaw wiertel do betonu

Concrete drill / Сверло для бетона / Betonbohrer
Vrták do betonu / Vrták do betónu / Gražtai betonui
Urbji betonam / Burghiu pentru beton / Betonfúró szár szett









			Art. Nr	szt. pcs stück шт.	
13	100	WBS05	5	4; 5; 6; 8; 10 mm	

Wiertła do betonu

Concrete drill / Бетон сверла / Betonbohrer / Vrták do betonu SDS+
Vrták do betónu SDS+ / Gražtai betonui / Broca SDS PLUS para
hormigón / Burghiu pentru beton / Betonfúró szár SDS+



		Art. Nr				
0,05	300	WP0511	5,0x110	50		
0,05	200	WP0516	5,0x160	100		
0,05	300	WP0611	6,0x110	50		
0,06	200	WP0616	6x160	100		
0,07	200	WP0621	6x210	150		
0,09	200	WP0816	8x160	100		
0,08	200	WP0821	8x210	150		
0,12	200	WP0826	8,0x260	200		
0,15	150	WP0841	8x410	350		
0,10	200	WP1016	10x160	100		
0,09	200	WP1021	10x210	150		
0,13	200	WP1026	10x260	200		
0,15	150	WP1031	10x310	250		
0,15	150	WP1041	10x410	350		
0,44	100	WP1060	10x600	540		
0,11	200	WP1216	12x160	100		
0,13	200	WP1221	12x210	150		
0,17	150	WP1231	12x310	250		
0,22	100	WP1241	12x410	350		
0,44	75	WP1260	12x600	540		
0,14	200	WP1421	14x210	150		
0,17	150	WP1426	14x260	200		
0,26	100	WP1441	14x410	350		
0,38	50	WP1460	14x600	540		
0,20	50	WP1626	16x260	200		
0,24	40	WP1631	16x310	250		
0,34	25	WP1646	16x460	400		
0,44	50	WP1660	16x600	540		
0,63	50	WP1680	16x800	740		
0,80	30	WP16T00	16x1000	940		
0,32	50	WP1831	18x310	250		
0,42	50	WP1846	18x460	400		
0,57	30	WP1860	18x600	540		
0,38	50	WP2031	20x310	250		
0,40	50	WP2041	20x410	350		
0,73	30	WP2060	20x600	540		
0,60	25	WP2246	22x460	400		
0,92	25	WP2260	22x600	540		
0,80	25	WP2545	25x450	400		
1,08	25	WP2560	25x600	540		



Wiertła do betonu

Concrete drill / Сверло для бетона / Betonbohrer
 Vrták do betonu / Vrták do betónu / Grażtái betonui
 Urbji betonam / Burghiu pentru beton / Fúrógépek beton

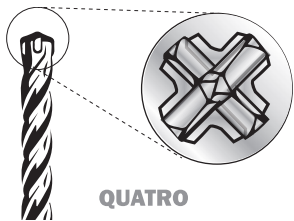

QUATRO

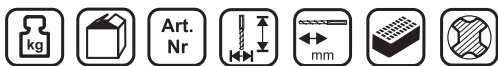

kg	pcs	Art. Nr	mm	mm	mm
0,05	300	WPQ0511	5x110	50	
0,05	200	WPQ0516	5x160	100	
0,06	200	WPQ0521	5x210	150	
0,06	250	WPQ05511	5,5x110	50	
0,05	250	WPQ0611	6x110	50	
0,06	200	WPQ0616	6x160	100	
0,07	200	WPQ0621	6x210	150	
0,06	250	WPQ06511	6,5x110	50	
0,06	250	WPQ0711	7x110	50	
0,06	200	WPQ0716	7x160	100	
0,07	200	WPQ0721	7x210	150	
0,07	200	WPQ0816	8x160	100	
0,07	200	WPQ0821	8x210	150	
0,09	200	WPQ0826	8x260	200	
0,12	150	WPQ0841	8x410	350	
0,08	200	WPQ1016	10x160	100	
0,09	200	WPQ1021	10x210	150	
0,13	200	WPQ1026	10x260	200	
0,15	100	WPQ1031	10x310	250	
0,23	100	WPQ1041	10x410	350	
0,25	100	WPQ1060	10x600	540	
0,11	200	WPQ1216	12x160	100	
0,17	150	WPQ1221	12x210	150	
0,17	150	WPQ1231	12x310	250	
0,22	100	WPQ1241	12x410	350	
0,31	75	WPQ1260	12x600	540	
0,14	200	WPQ1421	14x210	150	
0,25	100	WPQ1426	14x260	200	
0,26	100	WPQ1441	14x410	350	
0,36	50	WPQ1460	14x600	540	
0,58	40	WPQ14T00	14x1000	940	
0,14	200	WPQ1521	15x210	150	
0,25	100	WPQ1526	15x260	200	
0,2	100	WPQ1626	16x260	200	
0,24	100	WPQ1631	16x310	250	
0,32	50	WPQ1646	16x460	400	
0,38	50	WPQ1660	16x600	540	
0,55	40	WPQ1680	16x800	740	
0,68	25	WPQ16T00	16x1000	940	
0,32	50	WPQ1831	18x310	250	
0,44	50	WPQ1846	18x460	400	
0,68	25	WPQ1860	18x600	540	
0,38	50	WPQ2031	20x310	250	
0,4	50	WPQ2041	20x410	350	
0,88	25	WPQ2060	20x600	540	
0,56	25	WPQ2246	22x460	400	
0,76	25	WPQ2260	22x600	540	
1	25	WPQ2460	24x600	540	
1,67	15	WPQ24T00	24x1000	940	
0,8	25	WPQ2546	25x460	400	
1,04	25	WPQ2560	25x600	540	
1,8	15	WPQ25T00	25x1000	940	
0,64	25	WPQ2641	26x410	350	
1,08	25	WPQ2660	26x600	540	
0,92	25	WPQ2841	28x410	350	
1,4	10	WPQ2860	28x600	540	
1,05	20	WPQ3041	30x410	350	
1,6	10	WPQ3060	30x600	540	



Wiertła do betonu do młotowiertarek, komplet

Masonry drill bits set for hammer drills / Сверла по бетону для электроперфораторов, набор / Mauerbohrer für Bohrhammer Sada vrtáků pro vrtací kladiva / Sada vrtáků do vrtačky Rink. Grażtų / Mūru urbji kombinētiem perforatoriem / Juego de escoplos para martillo-taladradores Fal fúró fúrókalapácshoz / Burghiu pentru gaurire cu percutie



0,30 25/50 0703 5 6;8 mm x 110 mm
6;8;10 mm x 160mm

Wiertła do betonu do młotowiertarek, komplet

Masonry drill bits set for hammer drills / Сверла по бетону для электроперфораторов, набор / Mauerbohrer für Bohrhammer Sada vrtáků pro vrtací kladiva / Sada vrtáků do vrtačky Rink. Grażtų / Mūru urbji kombinētiem perforatoriem / Juego de escoplos para martillo-taladradores Fal fúró fúrókalapácshoz / Burghiu pentru gaurire cu percutie



0,70 20 0704 8 5;6;x110 * 2x8 x110 * 6;8;10x160 * 10x21

Wiertła do betonu SDS MAX

Concrete drill / Сверло для бетона
 Betonbohrer / Vrták do betonu / Vrták do betónu
 Gražtai betonui / Urbji betonam / Burghiu pentru
 beton / Fúrógépek beton



NOWOŚĆ

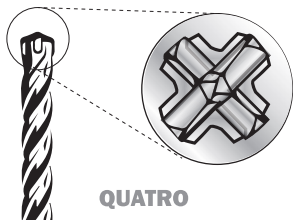

QUATRO

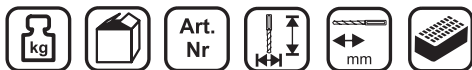

0,46	50	WXQ1257	12x570	430
0,52	50	WXQ1457	14x570	430
0,5	50	WXQ1640	16x400	260
0,64	25	WXQ1657	16x570	430
0,56	25	WXQ1840	18x400	260
0,72	25	WXQ1857	18x570	430
0,88	25	WXQ2057	20x570	430
0,92	25	WXQ2257	22x570	430
1,15	20	WXQ2457	24x570	430
1,2	20	WXQ2557	25x570	430
1,9	10	WXQ2592	25x920	780
1,35	20	WXQ2857	28x570	430
1,9	10	WXQ3069	30x690	550
2,7	10	WXQ3092	30x920	780
1,9	10	WXQ3260	32x600	460
2,9	10	WXQ3292	32x920	780
4,4	5	WXQ3592	35x920	780
5	5	WXQ4092	40x920	780

Adapter przejściówka z SDS MAX na SDS PLUS

Adapter from SDS MAX to SDS PLUS / SDS MAX Übergangsadapter auf SDS PLUS / Adaptér redukce z SDS MAX na SDS PLUS / Adaptér prechod z SDS MAX na SDS PLUS / Átalakító adapter SDS MAX-ról SDS PLUS-ra
 Adapteris nuo SDS MAX į SDS PLUS / Adapteris no SDS MAX uz SDS PLUS
 Adaptor de la SDS MAX la SDS PLUS / Переходник с SDS MAX на SDS PLUS



SDS PLUS



NOWOŚĆ



0,5 0,56 WXAP

Dłuto do betonu

Concrete chisel / Бетон долото / Beton Meißel / Sekáč do betonu / Plochý sekáč
 Kaltų / Escoplo plano / Dalta plata / Betonvész szár



SDS PLUS



0,28	50	WPD20	14	20	250
0,30	50	WPD40	14	40	250
0,28	50	WPS1	14		250
0,28	50	WPB22	14	22	250

Dłuto do skuwania wygięte SDS PLUS

Bending chisel / Stemmeisen zu Meißel- und Aufbrucharbeiten verbogen
 Sekáč pro sbíjení zahnutý / Široký zahnutý sekáč / Bontóvész hajlított
 Kaltas plokščias atkirtimui lenktas / Kalšanas drupinātājs izliekts / Daltā de cioplīt
 īdoitā / Долото для долбления изогнутое



SDS PLUS

NOWOŚĆ



0,28 50 WPDW40 40 250 14

Dłuta do muru do młotowiertarek, komplet

Masonry chisel bits set for hammer drills / Долота по бетону для
 электронефротораторов, набор / MauerMeißel für Bohrhammer (Satz) / Sada
 dlát pro vrtací kladiva / Rink. Kaltų / Mūru drupinātāji kombinētiem perforatoriem
 Juego Escoplo para muro para martillo-taladradores / Falvész fúrókalapácsokhoz
 Burghiu pentru gaurire cu percutie

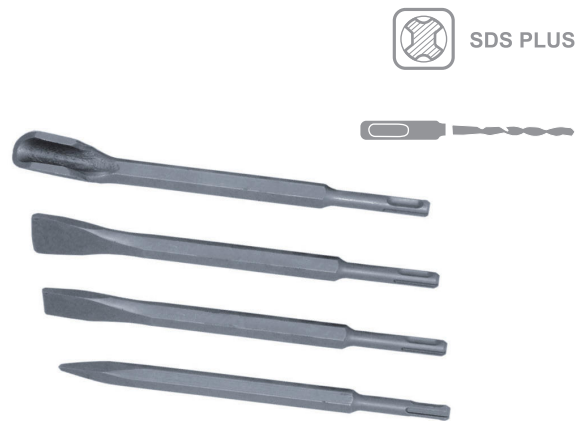

SDS PLUS

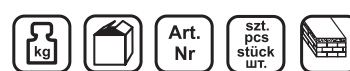

1,2 20 0708 4

Dłuto szpiczak SDS MAX

Point chisel / Spitz Eisen / Sekáč špičák / Špicatý sekáč / Szúrósűző / Kaltas smailus / Smailgala drupinātājs / Шпiт дaлтя / Дoлoтo oстрoкoнeчнoe



NOWOŚĆ



0,5	50	WXS1828	18x280
0,76	25	WXS1840	18x400
1,12	25	WXS1860	18x600

Dłuto bruzdownica SDS MAX

Chaser chisel / Stemmeisen-Furchenzieher / Sekáč drážkovač / Drážkovací sekáč / Hornyoló véső / Kaltas grioveliams / Rievojošs drupinātājs / Punctator pentru adânciți / Дoлoтo для штрoб



NOWOŚĆ



0,88	25	WXB2540	25	400	18
------	----	---------	----	-----	----

Dłuto płaskie SDS MAX

Flat chisel / Flacheisen / Sekáč plochý / Plochý sekáč / Laposvéső / Kaltas plokščias / Plakans drupinātājs / Daltā platā / Дoлoтo плoскoe



NOWOŚĆ



0,84	25	WXD2540	25	400	18
0,96	25	WXD5040	50	400	18
1,4	20	WXD8040	80	400	18

Dłuto szpiczak HEX

HEX Point chisel / Spitzmeißel HEX / Sekáč špičák HEX / Sekáč, špicatý HEX / Hegyes véső HEX / Smailus kaltas HEX / Smails kalts HEX / Dalta HEX

Dłuto płaskie HEX

HEX Flat chisel / Дoлoтo плoскoe HEX / Flachmeißel HEX / Ploché dláto HEX / Ploché dláto HEX / Kaltas plokščias HEX / Plakans drupinātājs HEX / Cincel plano HEX / Laposvéső HEX / Daltā platā HEX



DED78481



DED78482



1,52	1	DED78481	1	30	410
1,52	1	DED78482	1	30	410

Zestaw wiertel i bitów

Set of drills & bits / Bit- und Bohersatz / Sada vrtáků a bitů / Súprava vrtákov a bitov / Fúró és bit készlet
Gražtų ir kaltų rinkinys / Urbju un bitu komplekts / Set de burgie și bituri / Набор сверл и бит

NOWOŚĆ



Wiertło do drewna płaskie 4szt / Wood flat drills 13, 16, 19, 22mm

Wiertła do drewna drewna 17szt / Wood drills 4x3,0; 4x4,0; 3x5,0; 2x6,0;
1x7,0; 1x8,0; 1x10,0 mm

Wiertła do metalu 30szt / HSS drills 3x1,0; 3x1,5; 3x2,0; 3x2,5;
4x3,0; 3x3,2; 4x4,0; 2x5,5; 2x6,5 mm

Wiertła do metalu 57szt / HSS drills 6x1,0; 6x1,5; 6x2,0; 6x2,5; 7x3,0;
6x3,2; 4x3,5; 4x4,0; 1x4,5; 1x4,8; 4x5,0; 2x5,5; 2x6,0; 2x6,5 mm

Wiertła do betonu / Concrete drills 2x3,0; 2x4,0; 2x4,5; 2x5,0; 2x5,5
3x6,0; 2x6,5; 3x7,0; 1x8,0; 1x9,0, 1x10,0mm

Nasadki wkrętakowe 6szt / Socket bits 6, 7, 8, 9, 10, 11 mm

Końcówki wkrętakowe krótkie 25mm 66szt / Screwdriver bits short

Końcówki wkrętakowe długie 50mm, 30szt / Screwdriver bits short

Otwornice do drewna 4szt / Wood hole saw 32, 38, 45, 54 mm

Adapter do otwornic / Hole saw adapter

Uchwyt do bitów / Bit holder

Dobijak ślusarski / Taper punch

Klucz imbusowy 2szt / Hex key

Ogranicznik głębokości do wiertel / Depth limiter for drills

Nawiertak / Counter sink

Przedłużka wiertel łopatkowych / Switch shank for flat wood drills



3,13



4



18A11S246

Brzeszczot wolframowy do wyrzynarki (3 szt.)

Tungsten jigsaw (3 pcs) / Ножовочные пилы для плитки (3 шт.) / Wolframkarbid-sägeblatt für Dekupiersäge (3 Stück) / Plátky wolframové do přímočaré pily / Pjükliukas wolframiniš, vnt Wolframa asmens rotzägim (3 gab.) / Hoja de tungusteno Wolfram penge lombfűrészhez (3 db.) / Panza ferastrau / Wolfrámové plátky do priamočiarej píky



0,0175	1	DED0091	B&D SYSTEM	3			
0,0175	1	DED0092	BOSCH SYSTEM				

Brzeszczot do metalu i plastiku

Blade for metal and plastic / Полотно по металлу и пластику / Sägeblatt für Metall und Kunststoff / Pilový list na kov a plast / Pilový plátok na kov a plast / Pjüklas metalui ir plastikui / Zäga asmens metalam un plastmasai / Hoja de sierra para metal y plástico / fűrészlap fémhez és műanyaghoz / Pänzä ptr. feresträu din metal și plastic

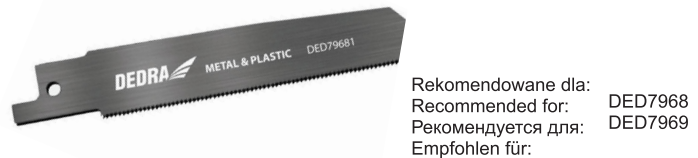

0,5	200	DED79681	103	25	10	2	

Brzeszczot do drewna

Blade for wood / Holz-sägeblatt / Pilový list z dřeva / Pilový list z dřeva / Fűrészlapok / Medžio pjovimo diskas / Koka zäga asmens / Lama de ferästräu din lemn / Лесной пильный диск



0,1	80	DED79683	240	5	200	2	

Brzeszczot do betonu komórkowego

Blade for aerated concrete / Полотно по газобетону / Sägeblatt für Zellenbeton / Pilový list na pórobeton / Pilový plátok na pórobeton / Pjükleliai akytam betonui / Asmens šūnu betonam / Hoja de sierra para hormigón celular / Fűrészlap cellás betonhoz / Pänzä de feresträu ptr. beton poros



0,13	100	DED79688	305		2	12,7	<215	

Brzeszczyty do drewna

Blades for wood / Holz-sägeblätter für Schweifsäge / полотно по дереву для лобзика / Pilové listy pro listovou pílu / Listy do priamočiarej píky / Pjükliukai siaurapjükliui / Fineirzäga asmeji / Fűrészlapok szúrófűrészhez / Hojas para sierra de calar / Reserve 2 buc. pt. Fierästräu pendular

DED79651

Art. Nr: DED79651, 80, 2
DED79652, 6, 2

DED79652

Brzeszczyty do metalu

Blades for steel / Metallsägeblätter für Schweifsäge / полотно по металлу для лобзика / Pilové listy pro listovou pílu / Listy do priamočiarej píky / Pjükliukai siaurapjükliui / Fineirzäga asmeji / Fűrészlapok szúrófűrészhez / Hojas para sierra de calar / Lame de rezervä din oțel pt. fierästräu pendular

Brzeszczot do drewna

Blade for wood / Holz-sägeblatt / Pilový list z dřeva / Pilový list z dřeva / Fűrészlapok / Medžio pjovimo diskas / Koka zäga asmens / Lama de ferästräu din lemn / Лесной пильный диск



0,08	120	DED79682	150	6	115	3	

Brzeszczot do betonu komórkowego

Blade for aerated concrete / Полотно по газобетону / Sägeblatt für Zellenbeton / Pilový list na pórobeton / Pilový plátok na pórobeton / Pjükleliai akytam betonui / Asmens šūnu betonam / Hoja de sierra para hormigón celular / Fűrészlap cellás betonhoz / Pänzä de feresträu ptr. beton poros



0,08	100	DED79687	240		2	12,7	<150	

Brzeszczot do betonu komórkowego

Blade for aerated concrete / Полотно по газобетону / Sägeblatt für Zellenbeton / Pilový list na pórobeton / Pilový plátok na pórobeton / Pjükleliai akytam betonui / Asmens šūnu betonam / Hoja de sierra para hormigón celular / Fűrészlap cellás betonhoz / Pänzä de feresträu ptr. beton poros



0,2	100	DED79689	455		2	12,7	<365	

Wiertła, wiertła trepanacyjne, frezy / Bohrer, Trepanationsbohrer, Fräser / Сверла, трубчатые сверла, фрезы / Bits, pin-cutting drills, milling cutters / Vrtáky, korunkové vrtáky, frézy / Vrtáky, trepanačné vrtáky, frézy / Gražtai, trepanaciniai gražtai, frezai / Urbji, trepanācijas urbji, frēzes / Fúrószárok, koronás fúrószárok, marók / Bti, burghie de decupare pini, freze

Szablon prowadzenia wiertła z chłodzeniem wodą

Drill guide with water cooling system / Сверла с системой водяного охлаждения
Bohrerführung mit Wasserkühlung / Vodící šablona pro vrták, s chlazením
Adaptér k vrtákům do skla, keramiky s přísavkou / Prietaisas gręžimo karūnoms deim.
Šablons urbja vadīšanai ar ūdens dzesēšanu / Plantilla de guiado de broca con refrigeración con agua (para brocas de diamante) / Vízhűtéses fúróvezető sablon
Ghidaj pentru carote



0,085 1 **DED1569** 4; 5; 6; 7; 8; 10; 12

Prowadnik do wiertel diamentowych

Diamond drill guide / Алмазные сверла / Anbohrhilfe / Vodící šablona pro diamantové vrtáky nerezová / Adaptér pre vrtanie do obkladu z nerez / Centrinis gręžtas / Dimantu urbju vadīkla / Guia para brocas de diamante, inoxidable con ventosa / Gyémántfúró vezető / Ghidaj pentru foraj Inox

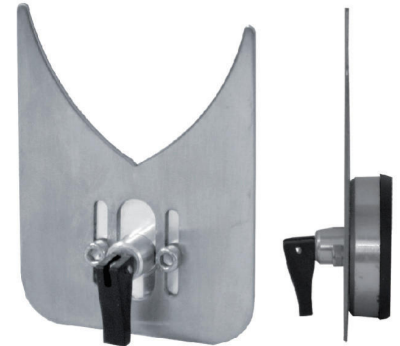

0,20 1 **DED1566** 4-75

Diamentowe wiertła do gresu, terakoty, szkła, białej ceramiki, kamienia-zestaw

Diamond hard tile (porcelain) drill - set / Алмазное сверло по твёрдым плиткам - набор / Diamantbohrer für HartFliesen - satz / Sada vrtáků vodící šablona / Sada vrtáků do skla a keramiky Rink. Gražtų deim. / Dimanta urbji gresam, terakotai, stiklam, baltai keramikai, akmenim - komplekts
Juego de 3 brocas de diamante con plantilla de guiado y refrigeración de broca / Gyémántfúró készlet csempéhez, terrakottához, üveghez, fehér kerámiához, kőhöz / Set Ghid pentru foraj si burghie

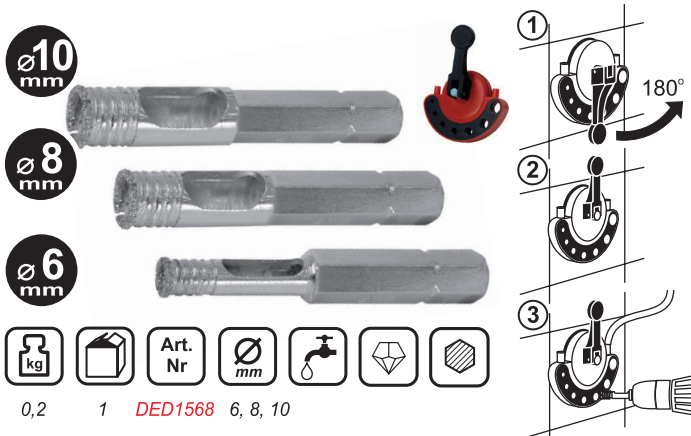

0,2 1 **DED1568** 6, 8, 10

Wiertła koronkowe z uchwytami SDS PLUS i HEX

Carbide hole saw with SDS plus and HEX shanks
HM-Koronenbohrer mit SDS plus und HEX Hankel
Korunkový vrták s úchytem SDS-plus a HEX
Carote tip carbura cu adaptor SDS plus si hexagonal
Karbidos koronafúró SDS+ és 6szögű

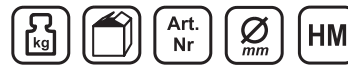
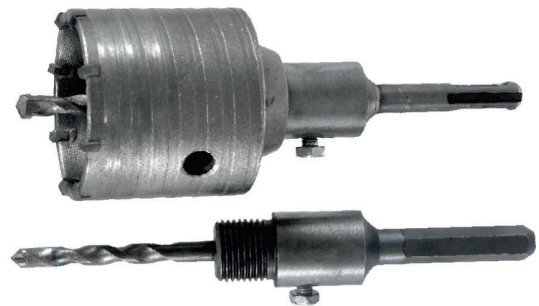

1 20 **DED1505-2** 65
1,2 20 **DED1506-2** 80

Diamentowe wiertła do gresu, terakoty, szkła, białej ceramiki, kamienia

Diamond hard tile (porcelain) drill / Алмазное сверло по твёрдым плиткам / Diamantbohrer für HartFliesen / Diamantový vrták do kamene, keramiky, skla, stopka šesihran / Vrták diamantový do skla a keramiky / Karūnėlė deimantinė 5mm akmens masiai HEX / Dimanta urbji gresam, terakotai, stiklam, baltai keramikai, akmenim / Broca de diamante para gres, vidrio, ceramica / Gyémánt fúrók burkoló lapokhoz, terrakottához, üveghez, fehér kerámiához, kőhöz / Burghiu diamantat pentru ceramica tare cu prindere hexagonala



0,040 1 **DED1570** 5
0,044 1 **DED1571** 6
0,045 1 **DED1573** 8
0,046 1 **DED1574** 10
0,048 1 **DED1575** 12
0,055 1 **DED1576** 15
0,064 1 **DED1577** 20
0,085 1 **DED1578** 25
0,1 1 **DED1579** 35

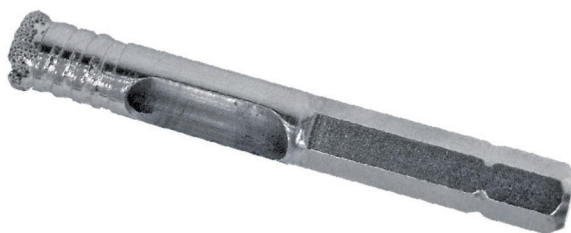

Wiertła, wiertła trepanacyjne, frezy / Bohrer, Trepanationsbohrer, Fräser / Сверла, трубчатые сверла, фрезы / Bits, pin-cutting drills, milling cutters / Vrtáky, korunkové vrtáky, frézy / Vrtáky, trepanačné vrtáky, frézy / Gražtai, trepanaciniai gražtai, frezai / Urbji, trepanācijas urbji, frēzes / Fúrószárok, koronás fúrószárok, marók / Biți, burghie de decupare pini, freze

Wiertło multifunkcyjne

Multifunctional drill / multifunktionaler Bohrer / Multifunkční vrták / Multifunkčný vrták / Multifunkciós fúrószár/ Daugiafunkcis gražtas / Daudzfunkcionāls urbis / Burghiu multifuncțional / Сверло многофункциональное

4
OSTRZA
BLADES

NOWOŚĆ



WĘGLIK
SPIĘKAWY
TUNGSTEN
CARBIDE

POWŁOKA
TYTANOWA
TITANIUM
COVERED

kg	Art. Nr	mm	mm
----	---------	----	----

0,01	500	DED1529Q03	3	64
0,01	500	DED1529Q04	4	64
0,02	500	DED1529Q05	5	64
0,02	500	DED1529Q06	6	64
0,02	250	DED1529Q07	7	64
0,03	250	DED1529Q08	8	76
0,04	250	DED1529Q10	10	76
0,06	250	DED1529Q12	12	90
0,07	250	DED1529Q14	14	90



Wiertła do glazury i szkła

Glass and tile drills / Сверла для стекла и плитки / Fliesen- und Glasbohrer / Vrták do skla a obkladačiek / Gražtas keramikai ir stikliui / Stikla un glazuras urbji / Broca para vidrio y cerámica / Burghiu pentru sticla si placi ceramice / Fúrószár üveg és csempé fúrásához



kg	Art. Nr	mm	HM
----	---------	----	----

0,0083	5	DED1530	3
0,0083	5	DED1531	4
0,01	5	DED1532	5
0,01	5	DED1533	6
0,01	5	DED1534	7
0,015	5	DED1535	8
0,035	5	DED1536	10
0,038	1	DED1537	12
0,04	1	DED1538	14

Diamantowe wiertła do gresu, terakoty, szkła, białej ceramiki, kamienia

Diamond hard tile (porcelain) drill / Алмазное сверло по твёрдым плиткам / Diamantbohrer für HartFliesen / Diamantový vrták do kamene, keramiky, skla, stopka šesihran / Vrták diamantový do skla a keramiky / Karūnélé deimantiné 5mm akmenis masiai HEX / Dimanta urbji gresam, terakotai, stiklam, baltai keramikai, akmenim / Broca de diamante para gres, vidrio, ceramica / Gyémánt fúrók burkoló lapokhoz, terrakottához, üveghez, fehér kerámiához, kőhöz / Burghiu diamantat vacuum brazate



kg	Art. Nr	mm
----	---------	----

0,000	1	DED1584s20	20
0,100	1	DED1584s22	22
0,120	1	DED1584s25	25
0,170	1	DED1584s30	30
0,170	1	DED1584s35	35
0,200	1	DED1584s40	40
0,250	1	DED1584s51	51
0,250	1	DED1584s60	60
0,250	1	DED1584s68	68

Rekomendowane dla:
Recommended for:
Рекомендуется для:
Empfohlen für:



08W001
08W002
08W006
08W007

Wiertła do glazury i szkła

Glass and tile drills / Сверла для стекла и плитки / Fliesen- und Glasbohrer / Vodící trn pro diamantový vrták / Burghiu centrare pentru sticla si tigle / Fúróvezető



Rekomendowane dla:
Recommended for:
Рекомендуется для:
Empfohlen für:



08W001
08W002
08W006
08W007

kg	Art. Nr	mm	mm	HM
----	---------	----	----	----

0,015	1	08W004	8	80
-------	---	--------	---	----

Wiertła, wiertła trepanacyjne, frezy / Bohrer, Trepanationsbohrer, Fräser / Сверла, трубчатые сверла, фрезы / Bits, pin-cutting drills, milling cutters / Vrtáky, korunkové vrtáky, frézy / Vrtáky, trepanačné vrtáky, frézy / Grążtai, trepanaciniai grążtai, frezai / Urbji, trepanācijas urbji, frēzes / Fúrósárak, koronás fúrósárak, marók / Biti, burghie de decupare pini, freze

informacje

Technologia lutowania próżniowego - vacuum brazed

Technologia VB polega na zespoleniu syntetycznych diamentów do korpusu narzędzia za pomocą lutu (na bazie mosiądzu) proces przeprowadza się w próżni. Takie połączenie gwarantuje dużą czystość, wytrzymałość połączenia ziaren diamentu z osnową i korpusem. Brak lutowanych, czy spawanych laserowo elementów (segmentów diamentowych), które mogą zostać oderwane od korpusu podczas pracy, zapewniają bezpieczeństwo pracy narzędziem. Narzędzia VB mogą być przeznaczone do pracy na sucho i mokro a zakres zastosowań obejmuje obróbkę takich materiałów jak: beton, cegła, szkło, asfalt, laminat, PCV, stal, metale nieżelazne, drewno itp.

Vacuum brazing technology

VB technology involves combining synthetic diamonds to the body of hole saw, drill or cutting disc by means of solder (based on brass). The process is carried out in a vacuum chamber. This combination ensures high purity, strength connection between diamond grains and body. Lack of soldered or laser-welded elements (like diamond segments) which can be detached from the tool during work, provides high level of safety. Vacuum brazed tools can be used for both dry and wet drilling (or cutting). Wide range of application includes materials such as concrete, brick, glass, asphalt, laminate, PVC, steel, non-ferrous metals, wood, etc.

information

Koronka diamentowa Vacuum brazed

Diamantbohrkrone / Алмазная коронка / Diamond hole cutter / Diamantová korunka / Diamantová korunka / Žiedinis deimantinis grąžtas / Dimanta vainags Gyémánt koronafúró / Carotă diamentă / Teemantpuuripea / Алмазна коронка Carotă diamentă Vacuum brazed

Art. Nr	Ø mm	mm	M 14
DED1590S06	6	60	
DED1590S08	8	60	
DED1590S10	10	60	
DED1590S12	12	60	
DED1590S20	20	60	
DED1590S28	28	60	
DED1590S35	35	60	
DED1590S40	40	60	
DED1590S45	45	60	
DED1590S50	50	60	
DED1590S55	55	60	
DED1590S68	68	60	
DED1590S72	72	60	
DED1590S82	82	60	



Rekomendowane dla:
Recommended for:
Рекомендуется для:
Empfohlen für:



technologia
VACUUM BRAZED

Zestaw koronek diamentowych

Diamantbohrkrone / Алмазная коронка / Diamond hole cutter / Diamantová korunka / Diamantová korunka / Žiedinis deimantinis grąžtas / Dimanta vainags Gyémánt koronafúró / Carotă diamentă / Teemantpuuripea Алмазна коронка / Carotă diamentă Vacuum brazed



technologia
VACUUM BRAZED

kg	Art. Nr	VB	Ø mm	mm	RPM	M 14	szt. pcs stück шт.
	DED1590SZ02		6,8,10,12	60	10000-14000		4

Zestaw koronek diamentowych

Diamantbohrkrone / Алмазная коронка / Diamond hole cutter / Diamantová korunka / Diamantová korunka / Žiedinis deimantinis grąžtas / Dimanta vainags Gyémánt koronafúró / Carotă diamentă / Teemantpuuripea Алмазна коронка / Carotă diamentă Vacuum brazed



technologia
VACUUM BRAZED

kg	Art. Nr	VB	Ø mm	mm	RPM	M 14	szt. pcs stück шт.
	DED1590SZ05		28,35,68	60	10000-14000		3

Koronka zamienna z nasypem węgla wolframu

Spare carbide coated hole saw / Твёрдосплавная буровая коронка / Ersatzkrone Vrtací korunka / Karbidový vykrúžovač / Grężimo karūnėlės volframinės Apmainams uzgalis ar uzberumu no volframa karbida / Corona de repuesto Carota carbura / Volfrámkarbidos körkivágó



kg	Art. Nr	HM	Ø mm
0,075	1 DED1520/33		33
0,100	1 DED1520/43		43
0,120	1 DED1520/53		53
0,170	1 DED1520/67		67
0,170	1 DED1520/73		73
0,200	1 DED1520/83		83
0,250	1 DED1520/103		103

Tarcza wycinacza zamienna

Spare mounting plate / Оправка для буровой коронки / Lochgerät-Ersatzscheibe Taliřový úchyt pro vrtací korunky / Kotúč unášací / Diskas grężimo karūnėlei Izgriezēja disks apmaināms / Disco de sacabocados de recambio Cserélhető lyukvágó tárcsa Flansa carote



kg	Art. Nr	Ø mm	HM
0,125	1 DED1520T	33-83	
0,170	1 DED1520U	33-103	
0,07	1 DED1520P		

Wiertło pilot zamiennie

Spare pilot drill / Центрирующее твёрдосплавное сверло / Ersatzpilotbohrer Vodící vrták / Vrták pilotný ku kotúču Centrinis gręžtas / Urbis pilots apmaināms Broca piloto de recambio / Cserélhető fúróvezető / Burghiu centrare



DED1520P

Wiertła, wiertła trepanacyjne, frezy / Bohrer, Trepanationsbohrer, Fräser / Сверла, трубчатые сверла, фрезы / Bits, pin-cutting drills, milling cutters / Vrtáky, korunkové vrtáky, frézy / Vrtáky, trepanačné vrtáky, frézy / Gražtai, trepanaciniai gražtai, frezai / Urbji, trepanācijas urbji, frēzes / Fúrószárok, koronás fúrószárok, marók / Biji, burghie de decupare pini, freze

Zestaw wiertel precyzyjnych z nasypem węgla wolframu

Carbide coated hole saw set for precise drilling / Битной точности дрель Установить с абразивной карбида вольфрама / PräzisionBohrkronensatz / Sada vrtákú / Sada karbidových vykrúžovačov / Grężimo karūnėlės volframinės / Urbju komplekts ar uzberumu no volframa karbida / Juego de brocas de carburo de tungusteno para PYL, azulejos en maletín de plástico / Set carote carbura / Wolfrámkarbidos körkivágó szett

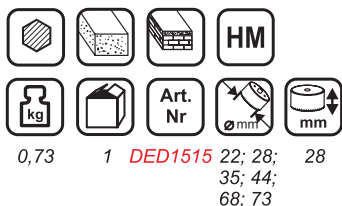

Wycinacz z nasypem węgla wolframu - komplet

Carbide coated hole saw set / Буровая коронка, комплект / Hartmetallbeschichtetes Lochgerät - Satz / Vrtací korunky, karbid wolfram. Sada / Sada karbidových vykrúžovačov / Grężimo karūnėlės volframinės / Izgriezējs ar uzberumu no volframa karbīda - komplekts / Sacabocados con carburo de tungusteno cpl. Wolframkarbid bevonatú körvágó készlet / Set carote carbura



Wycinacz z nasypem węgla wolframu - komplet

Carbide coated hole saw set / Буровая коронка, комплект / Hartmetallbeschichtetes Lochgerät - Satz / Vrtací korunky, karbid wolfram. Sada / Sada karbidových vykrúžovačov / Grężimo karūnėlės volframinės / Izgriezējs ar uzberumu no volframa karbīda - komplekts / Sacabocados con carburo de tungusteno cpl. / Wolframkarbid bevonatú körvágó készlet / Set carote carbura



Wycinacz z nasypem węgla wolframu - komplet

Carbide coated hole saw set / Буровая коронка, комплект / Hartmetallbeschichtetes Lochgerät - Satz / Vrtací korunky, karbid wolfram. Sada / Sada karbidových vykrúžovačov / Grężimo karūnėlės volframinės / Izgriezējs ar uzberumu no volframa karbīda - komplekts / Sacabocados con carburo de tungusteno cpl. Wolframkarbid bevonatú körvágó készlet / Set carote carbura

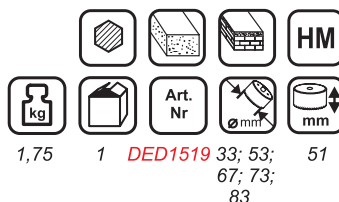

Diamantowa koronka wiertła do betonu, gresu, kamienia

Diamond core bit for concrete, gres, stone / Алмазная коронка сверла по бетону, камню, керамике / Diamantbohrkrone für Beton, Griefel und Stein / Diamantová korunka vráku / Korunka diamantová do betónu, kameňa, keramiky / Grężimo karūnėlė deimantinė / Dimanta urbja uzgalis betonam, gresam, akmenim / Corona de diamante de broca para hormigón, gres / Gyémánt koronafúró betonhoz, csempéhez, kőhöz / Carota diamantata pentru beton, gresie, piatră

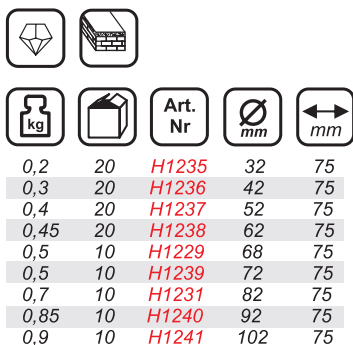

Diamantowa koronka wiertła do betonu, gresu, kamienia

Diamond core bit for concrete, gres, stone / Алмазная коронка сверла по бетону, камню, керамике / Diamantbohrkrone für Beton, Griefel und Stein / Diamantová korunka vráku / Korunka diamantová do betónu, kameňa, keramiky / Grężimo karūnėlė deimantinė / Dimanta urbja uzgalis betonam, gresam, akmenim / Corona de diamante de broca para hormigón, gres / Gyémánt koronafúró betonhoz, csempéhez, kőhöz / Carota diamantata

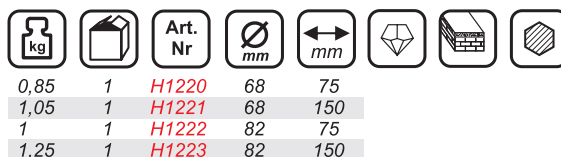

Wiertła, wiertła trepanacyjne, frezy / Bohrer, Trepanationsbohrer, Fräser / Сверла, трубчатые сверла, фрезы / Bits, pin-cutting drills, milling cutters / Vrtáky, korunkové vrtáky, frézy / Vrtáky, trepanačné vrtáky, frézy / Gražtai, trepanaciniai gražtai, frezai / Urbji, trepanācijas urbji, frēzes / Fúrószárak, koronás fúrószárak, marók / Biți, burghie de decupare pini, freze

Reduktor

Adapter / Редуктор / Anpassungsstück / Adaptér SDS+ pro diamantové vrtáky
Redukcia - adaptér ku korunko pre vrtáčku s príklepom / Grężimo karūnėlės laikiklis
SDS PLUS / Reduktors / Adaptador SDS para brocas de diamante / Reduktor
Adaptor SDS / Redukció SDS+/menet



0,2	1	H1224	

Reduktor, wiertło pilot, wybijak, kpl.

Adapter, pilot drill and drift key, cpl. / Редуктор, сверло, выбивщик, кпл.
Anpassungsstück-Pilotbohrer-Austreiber-Satz / Adaptér šestihran, vrták, vybijeci
klínek / Adaptér k pilotnému vrtáku / Grężimo karūnėlės laikiklis, komplekta
Reduktors, urbis pilots, sitamais instruments, komplekts / Reductor hexagonal,
broca piloto / Reduktor, fúró távirányító, drift, kpl / Adaptor hexagonal
si Burghiu centrare



0,3	1	H1225	100	●	●
0,3	1	H1226	100	●	●

Wiertło pilot

Pilot drill / Сверно / Pilotbohrer / Vodící vrták / Pilotný vrták / Fúróvezető
Grężimo karūnėlės centrinis gražtas / Urbis pilots / Broca piloto / Burghiu centrare



0,1	1	H1227	100
0,1	1	H1228	180

Wiertło pilot

Pilot drill / Сверно / Pilotbohrer / Vodící vrták / Pilotný vrták / Fúróvezető
Grężimo karūnėlės centrinis gražtas / Urbis pilots / Broca piloto / Burghiu centrare



BI-METAL/HSS

0,3	200	08W003	6	08W001	08W002	METAL	STAINLESS INOX	Cu Ni Ms Zn	
						AL		PLASTIC	

Uchwyty do otwornic

Hole saw adapter / Патрон дыропил / Lochsäge Adapter / Vodící vrták pro
vyřezávače otvorů, průměr / Adaptér pre vykružovače / Grężimo karūnėlės
BI-METAL laikykliis su gražtu / Asa para sierra de corona (bi-metales de diamante
dentadas) / Adaptor carota pentru

08W002
08W007



0,2	90	08W002	13	6	32-73	32-200	BI METAL	STAINLESS INOX
0,2	100	08W007	10	6	32-73	32-200	METAL	AL
0,4	200	08W005			32-73	32-73	Cu Ni Ms Zn	

08W005



Nakrętko redukcyjna do uchwyty 08W001, 08W006

Adapter for hole saw / Rozširující matice pro velké průměry / Rozširujac matica
Placianti veržlė did. Karūnėlės / Tuerca de ampliación / Adaptor tigle / Adaptor
Fúrófej tartó Bi-Metal kőrkivágókhöz

08W001
08W006



0,1	180	08W001	13	6	16-30	14-30	BI METAL	STAINLESS INOX
0,1	200	08W006	10	6	16-30	14-30	METAL	AL
0,4	200	08W005			32-73	32-73	Cu Ni Ms Zn	

08W005



Wiertła, wiertła trepanacyjne, frezy / Bohrer, Trepanationsbohrer, Fräser / Сверла, трубчатые сверла, фрезы / Bits, pin-cutting drills, milling cutters / Vrtáky, korunkové vrtáky, frézy / Vrtáky, trepanačné vrtáky, frézy / Grąźtai, trepanaciniai grąźtai, frezai / Urbji, trepanācijas urbji, frēzes / Fúrószárok, koronás fúrószárok, marók / Биџи, бургиие де декупаре пини, фрезе

Otwornica bimetalowa do: stali, stali nierdzewnej, metali nieżelaznych, aluminium, drewna, plastiku

Hole saw of bi-metal for steel, stainless steel, nonferrous metals, aluminium, wood, plastics / Дыропила из биметалла по стали, нержавеющей стали, металлам, алюминий, дереву, пластмассам / Lochsäge bi-metall für Stahl, Rostfreie Stahlbleche, NE-metalle, Aluminium, Holz, Kunststoff / Vyřezávač otvorů bi-metal průměr Bi-Metal vykrúžovač / Gręźimo karūnėlė BI-METAL / Bimetāla smailais vienrocis: tēraudam, nerūsošam tēraudam, krāsainiem metāliem, alumīnijam, koksnei plastikai / Sierra de corona bi-metal / Bimetál lyukfűrész acél, rozsdamentes acél, színesfémek, alumínium, fa, műanyag megmunkálásához / Carota Bimetal

BI-METAL/HSS

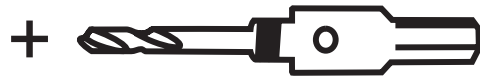

08W001/08W0006

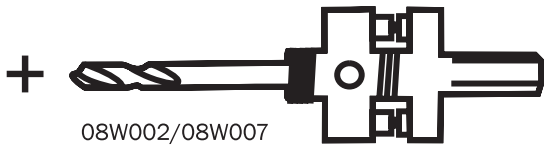

08W002/08W007

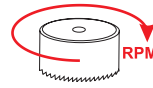

kg	Art. Nr	Ømm	mm	METAL	INOX	Cu Ni Mn Zn	AL	PLASTIC			
0,04	20/200 08W014	14	9/16"	37	08W001/08W006	560	300	800	900	3000	2250
0,04	32 08W016	16	5/8"	37	08W001/08W006	550	275	730	825	3000	2250
0,05	28 08W019	19	3/4"	37	08W001/08W006	460	230	600	690	3000	2250
0,05	28 08W020	20	25/32"	37	08W001/08W006	425	210	560	635	3000	2250
0,05	25 08W022	22	7/8"	37	08W001/08W006	390	195	520	585	3000	2250
0,06	22 08W024	24	15/16"	37	08W001/08W006	380	185	495	550	2750	2050
0,06	22 08W025	25	1"	37	08W001/08W006	350	175	470	525	2700	2000
0,07	20 08W027	27	1-1/16"	37	08W001/08W006	325	160	435	480	2700	2000
0,08	20 08W029	29	1-1/8"	37	08W001/08W006	300	150	400	450	2700	2000
0,08	19 08W030	30	1-3/16"	37	08W001/08W006	285	145	380	425	2400	1800
0,08	18 08W032	32	1-1/4"	34	08W002/08W007	275	140	380	410	2400	1800
0,1	16 08W035	35	1-3/8"	34	08W002/08W007	250	125	330	375	2400	1800
0,07	15 08W038	38	1-1/2"	34	08W002/08W007	240	120	315	360	2400	1800
0,08	14 08W040	40	1-9/16"	34	08W002/08W007	220	110	290	330	2100	1550
0,09	13 08W044	44	1-3/4"	34	08W002/08W007	195	95	260	295	2100	1550
	08W045	45	1-25/32"	43.5	08W002/08W007	190	95	75	255	280	
0,1	12 08W048	48	1-7/8"	34	08W002/08W007	180	90	240	270	2100	1550
0,13	10 08W051	51	2"	34	08W002/08W007	170	85	230	255	2000	1500
0,13	10 08W054	54	2-1/8"	34	08W002/08W007	165	80	220	245	2000	1500
0,15	19 08W057	57	2-1/4"	34	08W002/08W007	150	75	200	225	2000	1500
0,16	18 08W060	60	2-3/8"	34	08W002/08W007	140	70	190	220	2000	1500
0,18	17 08W064	64	2-1/2"	34	08W002/08W007	135	65	180	205	1800	1350
	08W065	65	2-9/16"	43.5	08W002/08W007	130	65	55	200	200	
0,2	16 08W068	68	2-11/16"	34	08W002/08W007	125	60	160	185	1800	1350
0,21	16 08W070	70	2-12/16"	34	08W002/08W007	125	60	160	185	1800	1350
0,22	15 08W073	73	2-7/8"	34	08W002/08W007	120	60	160	180	1800	1350
	08W076	76	3"	43.5	08W002/08W007	115	55	45	170	170	
0,29	12 08W083	83	3-1/4"	34	08W002/08W007	105	40	140	155	1500	1100
	08W086	86	3-3/8"	43.5	08W002/08W007	100	50	40	150	150	
0,33	12 08W092	92	3-5/8"	34	08W002/08W007	95	45	120	140	1200	900
	08W095	95	3-3/4"	43.5	08W002/08W007	90	45	35	135	135	
0,4	12 08W102	102	4"	34	08W002/08W007	85	40	110	130	1000	750
0,42	12 08W105	105	4-1/8"	34	08W002/08W007	80	40	110	120	1000	750
	08W111	111	4-3/8"	43.5	08W002/08W007	75	35	25	115	115	
	08W114	114	4-1/2"	43.5	08W002/08W007	75	35	25	110	110	
0,52	10 08W121	121	4-3/4"	34	08W002/08W007	75	35	95	95	900	650
0,62	10 08W127	127	5"	34	08W002/08W007	65	30	90	90	800	600
0,75	10 08W140	140	5-1/2"	34	08W002/08W007	60	25	85	85	800	600
	08W146	146	5-3/4"	43.5	08W002/08W007	55	25	20	85	85	
	08W152	152	6"	43.5	08W002/08W007	55	25	20	85	85	
	08W160	160	6-19/64"	43.5	08W002/08W007	55	25	20	85	85	
	08W165	165	6-1/2"	43.5	08W002/08W007	50	25	20	80	80	
	08W168	168	6-5/8"	43.5	08W002/08W007	50	25	20	80	80	
	08W178	178	7"	43.5	08W002/08W007	45	25	20	80	80	
	08W200	200	7-7/8"	43.5	08W002/08W007	45	25	20	80	80	
	08W210	210	8-17/64"	43.5	08W002/08W007	45	25	20	80	80	

Wiertła, wiertła trepanacyjne, frezy / Bohrer, Trepanationsbohrer, Fräser / Сверла, трубчатые сверла, фрезы / Bits, pin-cutting drills, milling cutters / Vrtáky, korunkové vrtáky, frézy / Vrtáky, trepanačné vrtáky, frézy / Gražtai, trepanaciniai gražtai, frezai / Urbji, trepanācijas urbji, frēzes / Fúrósáarak, koronás fúrósáarak, marók / Biłi, burghie de decupare pini, freze

Diamentowe wiertło otworowe do betonu, gresu, kamienia

Diamond core drill for concrete, gres, stone / Алмазное полое сверло по бетону, камню, керамике / Diamantbohrer zum Schaffen von Öffnungen in Beton, Gieß und Stein / Korunka diamantová do vrtaček délka Korunka diamantová pre betón, keramiku, kameň / Grężimo karūnėlė deimantinė / Corona de diamante de broca / Carota diamantat / Gyémánt koronafúró betonra, kőre, gresszre



kg		Art. Nr	mm	mm			
1,33	1	HW4032	32	400			
1,4	1	HW4042	42	400			
1,63	1	HW4052	52	400			
1,88	1	HW4062	62	400			
2,14	1	HW4068	68	400			
2,42	1	HW4072	72	400			
2,68	1	HW4082	82	400			
2,81	1	HW4092	92	400			
3,27	1	HW4102	102	400			
3,40	1	HW4107	107	400			
3,85	1	HW4117	117	400			
3,65	1	HW4127	127	400			
5,1	1	HW4152	152	400			
5,27	1	HW4162	162	400			
6,25	1	HW4187	187	400			
7,00	1	HW4202	202	400			
8,00	1	HW4225	225	400			
9,00	1	HW4255	255	400			
11,0	1	HW4300	300	400			

Rekomendowane dla:
Recommended for:
Рекомендуется для:
Empfohlen für:



DED7621
DED7622

NOWOŚĆ
NOWOŚĆ
NOWOŚĆ
NOWOŚĆ

Frezy do drewna, zestaw

Milling cutter set for wood with tungsten carbide tips / Фрезы по дереву, набор Holzfräsersatz / Sada frézek na dřevo / Vrták Forstner do dřeva / Sada-vrtáky výstružné do dřeva / Rinkiny feza medžiui / Frezes koksnei, kompleks Brocas para bisagras para madera / Set freze / Lapos fúrófej készlet fára



kg		Art. Nr	szt. pcs stück шт.	mm	mm	HM
0,30	50	0781	5	8	15;20;25;30;35	

Przedłużka do diamentowych wiertel otworowych

Extension for core drill Verlängerung für Diamantbohrkronen / Prodloužení k diamantovým korunkám / Predĺženie pre diamantové korunkové vrtáky Toldat a gyémánt koronafúrókhoz / Deimantinių grężimo karūnų ilgintuvas Pagarinājums dimanta kroņurbjiem / Prelungitor pentru coroane diamantate Удлинитель для алмазных корончатых свёрл / Teemantpuuride pikendus Подовжувач для алмазних коронок / Rallonge pour couronnes diamant Verlengstuk voor diamantboorkronen / Extensión para coronas de diamante



NOWOŚĆ

kg		Art. Nr	mm	mm
		HW4003	11/4"	300

Przedłużka do diamentowych wiertel otworowych

Extension for core drill Verlängerung für Diamantbohrkronen / Prodloužení k diamantovým korunkám / Predĺženie pre diamantové korunkové vrtáky Toldat a gyémánt koronafúrókhoz / Deimantinių grężimo karūnų ilgintuvas Pagarinājums dimanta kroņurbjiem / Prelungitor pentru coroane diamantate Удлинитель для алмазных корончатых свёрл / Teemantpuuride pikendus Подовжувач для алмазних коронок / Rallonge pour couronnes diamant Verlengstuk voor diamantboorkronen / Extensión para coronas de diamante



NOWOŚĆ

kg		Art. Nr	mm	mm
		HW4005	11/4"	500

Piły otwornice zestaw

Hole saw set / Дыропилы набор / Lochsägensatz / Frézy do dřeva Sada vykružovačov do dřeva / Grężimo karūnėlės medžiui / Smailie vienroči, kompleks / Juego de sierras de corona de caja / Set Carota / Körkivágó készlet fára

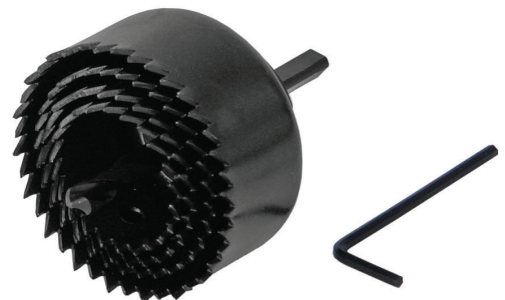

kg		Art. Nr	szt. pcs stück шт.	mm	mm
0,20	10/50	0790	4	32; 38; 44; 54	

Wiertła, wiertła trepanacyjne, frezy / Bohrer, Trepanationsbohrer, Fräser / Сверла, трубчатые сверла, фрезы / Bits, pin-cutting drills, milling cutters / Vrtáky, korunkové vrtáky, frézy / Vrtáky, trepanačné vrtáky, frézy / Gražtai, trepanaciniai gražtai, frezai / Urbji, trepanācijas urbji, frēzes / Fúrószárok, koronás fúrószárok, marók / Biți, burghie de decupare pini, freze

Pily otwornice zestaw

Hole saw set / Дыропилы набор / Lochsägensatz / Frézy do dřeva
Sada vykrúžovačov do dreva / Grężimo karūnėlės medžiui / Smailie vienroči, komplekts / Juego de sierras de corona de caja / Set Carota / Körkivágó készlet fára



Pily otwornice zestaw

Hole saw set / Дыропилы набор / Lochsägensatz / Frézy do dřeva
Sada vykrúžovačov do dreva / Grężimo karūnėlės medžiui / Smailie vienroči, komplekts / Juego de sierras de corona de caja / Set Carota / Körkivágó készlet fára

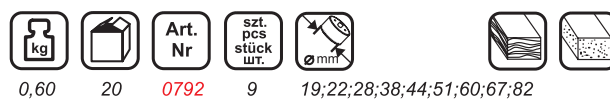

Pily otwornice zestaw

Hole saw set / Дыропилы набор / Lochsägensatz / Frézy do dřeva
Sada vykrúžovačov do dreva / Grężimo karūnėlės medžiui / Smailie vienroči, komplekts / Juego de sierras de corona de caja / Set Carota / Körkivágó készlet fára



Frez do drewna z płytkami węglowymi - Rowkujący jedнопłytkowy

Milling cutter for wood with tungsten carbide tips / Фрез по дереву
Holzfräser / Fréza drážkovací 1-destička / Frézka vidiová do dreva
Freza medžiui / Fréze koksnei ar karbīda plāksnītēm - rievojoša vienplāksņu
Fresa para madera / Karbid lapkás faipari marókés - egylapkás hornyoló
Freza

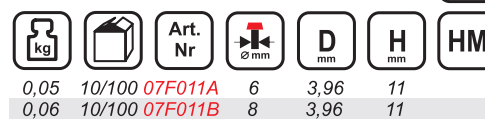
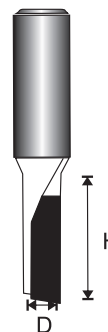

Frez do drewna z płytkami węglowymi - Rowkujący dwupłytkowy

Milling cutter for wood with tungsten carbide tips / Фрез по дереву
Holzfräser / Fréza drážkovací 2-destičky / Frézka vidiová do dreva
Freza medžiui / Fréze koksnei ar karbīda plāksnītēm - rievojoša vienplāksņu
Fresa para madera / Karbid lapkás faipari marókés - egylapkás hornyoló
Freza dreapta

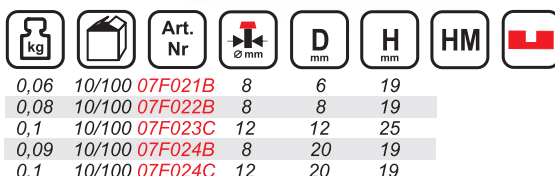
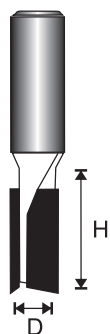

Frez do drewna z płytkami węglowymi - Rowkujący dwupłytkowy długi

Milling cutter for wood with tungsten carbide tips / Фрез по дереву
Holzfräser / Fréza drážkovací 2-destičky / Frézka vidiová do dreva
Freza medžiui / Fréze koksnei ar karbīda plāksnītēm - rievojoša vienplāksņu
Fresa para madera / Karbid lapkás faipari marókés - egylapkás hornyoló
Freza lunga dreapta

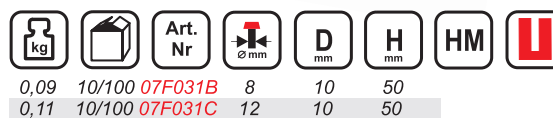
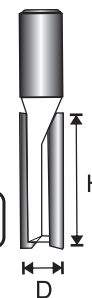

Frez do drewna z płytkami węglkowymi - Rowkujący V

Milling cutter for wood with tungsten carbide tips / Фрез по дереву Holzfräser / Fréza drážkovací V / Frézka vidiová do dreva
 Freza medžiu / Fréze koksnei ar karbīda plāksnītēm - rievojoša vienplāksņu
 Fresa para madera / Karbid lapkás faipari marókés - egylapkás hornyoló V
 Frezà de canelat

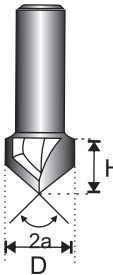
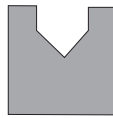

		Art. Nr		D	H	a°	HM
0,06	10/100	07F052B	8	8	8	90	
0,08	10/100	07F054B	8	25,4	25,4	90	

Frez do drewna z płytkami węglkowymi - Rowkujący półokrągły

Milling cutter for wood with tungsten carbide tips / Фрез по дереву Holzfräser / Fréza drážkovací půlkulatá / Frézka vidiová do dreva
 Freza medžiu / Fréze koksnei ar karbīda plāksnītēm - rievojoša pusapāja
 Fresa para madera / Karbid lapkás faipari marókés - hornyoló félköríves
 Freza semirotunda

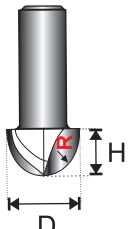

		Art. Nr		D	H	R	HM	
0,06	10/100	07F061B	8	3,97	6	2		

Frez do drewna z płytkami węglkowymi - Rowkujący "U"

Milling cutter for wood with tungsten carbide tips / Фрез по дереву Holzfräser / Fréza drážkovací U / Frézka vidiová do dreva
 Freza medžiu / Fréze koksnei ar karbīda plāksnītēm - rievojoša U
 Fresa para madera / Karbid lapkás faipari marókés - hornyoló U
 Freza

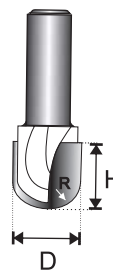

		Art. Nr		D	H	R	HM	
0,06	10/100	07F071B	8	6,35	15,5	3,17		
0,06	10/100	07F072B	8	12,7	19,6	6,35		
0,08	10/100	07F073B	8	25,4	22,5	12,7		

Frez do drewna z płytkami węglkowymi - Prosty z łożyskiem

Milling cutter for wood with tungsten carbide tips / Фрез по дереву Holzfräser / Fréza drážkovací s ložiskem / Frézka vidiová do dreva / Freza medžiu / Fréze koksnei ar karbīda plāksnītēm - taisna ar gultni / Fresa para madera / Karbid lapkás faipari marókés - egyenes csapágyazott / Freza

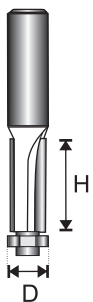
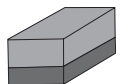

		Art. Nr		D	H	HM	
0,07	10/100	07F081B	8	12,7	25		

Frez do drewna z płytkami węglkowymi - Prosty z łożyskiem

Milling cutter for wood with tungsten carbide tips / Фрез по дереву Holzfräser / Fréza drážkovací s ložiskem, dlouhá / Frézka vidiová do dreva
 Freza medžiu / Fréze koksnei ar karbīda plāksnītēm - taisna ar gultni gara
 Fresa para madera / Karbid lapkás faipari marókés - egyenes csapágyazott hosszú / Freza

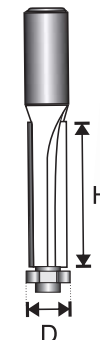
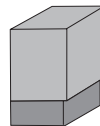

		Art. Nr		D	H	HM	
0,1	10/100	07F091B	8	13	50		

Frez do drewna z płytkami węglkowymi - Fazujący 45 stp. z łożyskiem

Milling cutter for wood with tungsten carbide tips / Фрез по дереву Holzfräser / Fréza úhlová 45stupňů s ložiskem / Frézka vidiová do dreva / Freza medžiu / Fréze koksnei ar karbīda plāksnītēm - frézējoša 45 gr. ar gultni / Fresa para madera / Karbid lapkás faipari marókés - 45 fokos maró csapágyazott / Freza

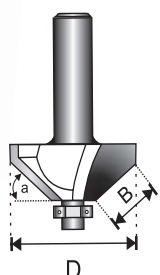
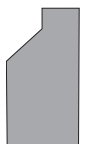
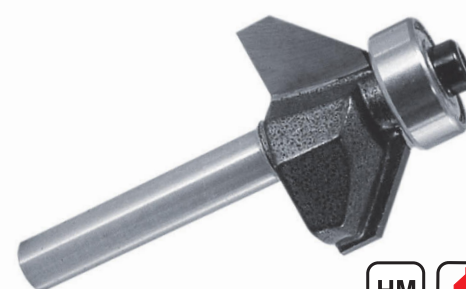

		Art. Nr		D	B	a°	HM	
0,07	10/100	07F101A	6	26,6	9,52	45		
0,09	10/100	07F102B	8	35,5	15,9	45		

Frez do drewna z płytkami węglowymi - Rowkujący "T"

Milling cutter for wood with tungsten carbide tips / Фрез по дереву Holzfräser / Fréza drážkovací "T" / Frézka vidiová do dreva
 Freza medžiu / Fréze koksnei ar karbīda plāksnītēm - rievojoša T
 Fresa para madera / Karbid lapkás faipari marókés - hornyoló T

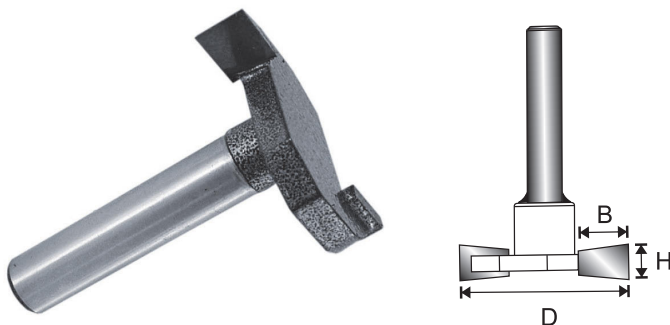

kg	Art. Nr	Ø mm	D mm	H mm	B mm	HM
0,07	10/100 07F122B	8	32	6,35	9,4	
0,09	10/100 07F122C	12	32	6,35	9,4	

Frez do drewna z płytkami węglowymi - Zaokrąglający wkłęsty z łożyskiem

Milling cutter for wood with tungsten carbide tips / Фрез по дереву Holzfräser / Fréza zaoblovací konkávní s ložiskem / Frézka vidiová do dreva s ložiskom
 Freza medžiu / Fréze koksnei ar karbīda plāksnītēm - noapaļota ieliekta ar gultni / Fresa para madera / Karbid lapkás faipari marókés - lekerekített homorú csapágyazott / Freza

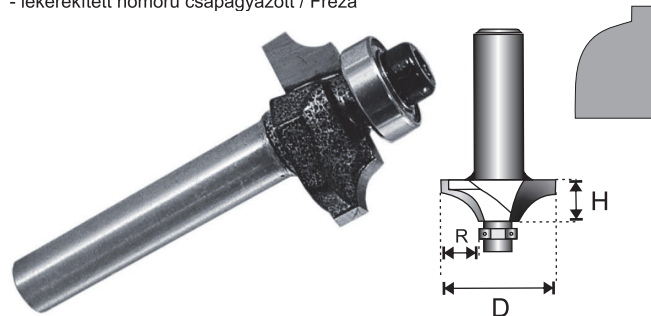

kg	Art. Nr	Ø mm	D mm	H mm	R	HM
0,07	10/100 07F131A	6	22,5	9	4,76	
0,09	10/100 07F132B	8	35,2	16	11,1	

Frez do drewna z płytkami węglowymi - Ornamentowy z łożyskiem

Milling cutter for wood with tungsten carbide tips / Фрез по дереву Holzfräser / Fréza ornamentovací s ložiskem / Frézka vidiová do dreva s ložiskom
 Freza medžiu / Fréze koksnei ar karbīda plāksnītēm - ornamenta ar gultni
 Fresa para madera / Karbid lapkás faipari marókés - csapágyazott mintával

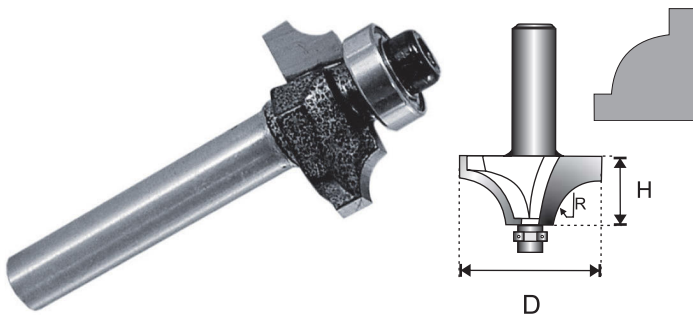

kg	Art. Nr	Ø mm	D mm	H mm	R	HM
0,06	10/100 07F141A	6	19	6,5	3,17	
0,09	10/100 07F143B	8	34,9	15,5	11,1	
0,11	10/100 07F143C	12	34,9	15,5	11,1	

Frez do drewna z płytkami węglowymi - Podwójnie zaokrąglający z łożyskiem

Milling cutter for wood with tungsten carbide tips / Фрез по дереву Holzfräser / Fréza dvojité zaoblovací s ložiskem / Frézka vidiová do dreva s ložiskom
 Freza medžiu / Fréze koksnei ar karbīda plāksnītēm - dubulti noapaļojoša ar gultni / Fresa para madera / Karbid lapkás faipari marókés - duplán lekerekítő csapágyazott / Freza

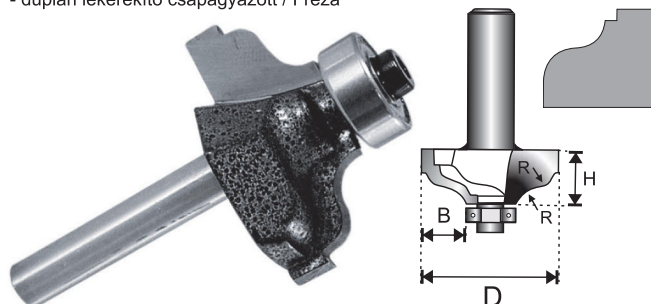

kg	Art. Nr	Ø mm	D mm	H mm	B mm	R	HM
0,08	10/100 07F151A	6	32	12,9	9,52	3,96	
0,09	10/100 07F151B	8	32	12,9	9,52	3,96	
0,15	5/100 07F152C	12	38,6	15,9	12,7	5,6	

Frez do drewna z płytkami węglowymi - Klasyczny z łożyskiem

Milling cutter for wood with tungsten carbide tips / Фрез по дереву Holzfräser / Fréza klasická s ložiskem / Frézka vidiová do dreva s ložiskom
 Freza medžiu / Fréze koksnei ar karbīda plāksnītēm - klasiskā ar gultni
 Fresa para madera / Karbid lapkás faipari marókés - csapágyazott klasszikus / Freza

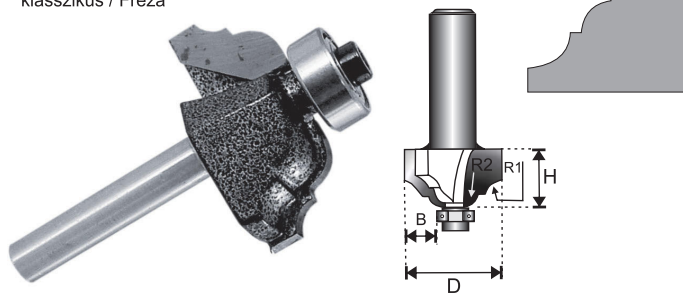

kg	Art. Nr	Ø mm	D mm	H mm	B mm	R1/R2	HM
0,14	5/100 07F162B	8	39,3	15,9	13,1	4,79/6,35	

Frez do drewna z płytkami węglowymi - Podwójna esownica rzymska z łożyskiem

Milling cutter for wood with tungsten carbide tips / Фрез по дереву Holzfräser / Fréza dvojité esovitá římská s ložiskem / Frézka vidiová do dreva s ložiskom
 Freza medžiu / Fréze koksnei ar karbīda plāksnītēm - dubulta volūta ar gultni / Fresa para madera / Karbid lapkás faipari marókés - dupla római lekerekítő csapágyazott / Freza

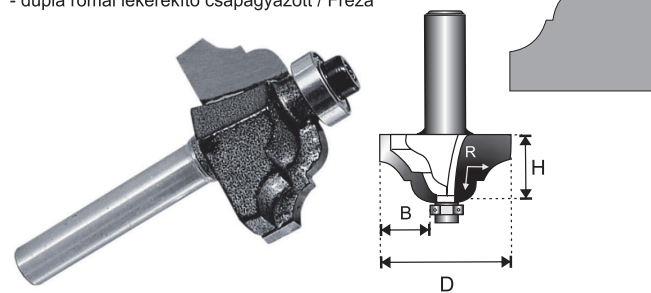

kg	Art. Nr	Ø mm	D mm	H mm	B mm	R	HM
0,07	10/100 07F171A	6	28,6	11,7	9,8	4,1	
0,09	10/100 07F172B	8	34,9	15	12,9	5,6	
0,17	10/100 07F173C	12	41,3	18,3	16,1	7,2	

Frez do drewna z płytkami węglowymi - Klasyczny II z łożyskiem

Milling cutter for wood with tungsten carbide tips / Фрез по дереву Holzfräser / Fréza klasická II s ložiskem / Frézka vidiová do dreva s ložiskom Freza medžiui / Fréze koksnei ar karbīda plāksnītēm - klasiskā II ar gultni Fresa para madera / Karbid lapkās faipari marókés - klasszikus II csapágyazott Freza

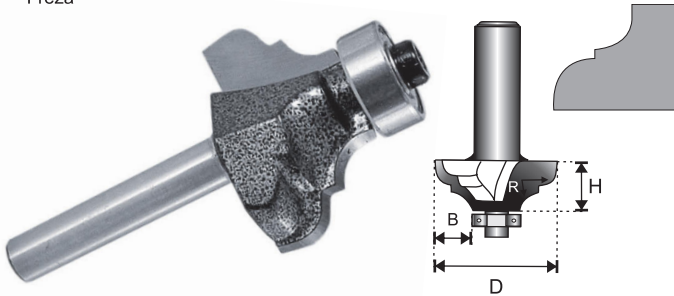

kg	Art. Nr	Ø mm	D mm	H mm	B mm	R mm	HM
0,1	10/100 07F182B	8	35,2	15,9	11,1	5,55	[HM]
0,15	5/100 07F183C	12	38,4	17,5	12,7	6,35	

Frez do drewna z płytkami węglowymi - Rzymska esownica z łożyskiem

Milling cutter for wood with tungsten carbide tips / Фрез по дереву Holzfräser / Fréza esovitá římská s ložiskem / Frézka vidiová do dreva s ložiskom Freza medžiui / Fréze koksnei ar karbīda plāksnītēm - Romas volūta ar gultni Fresa para madera / Karbid lapkās faipari marókés - római lekerekítő csapágyazott / Freza

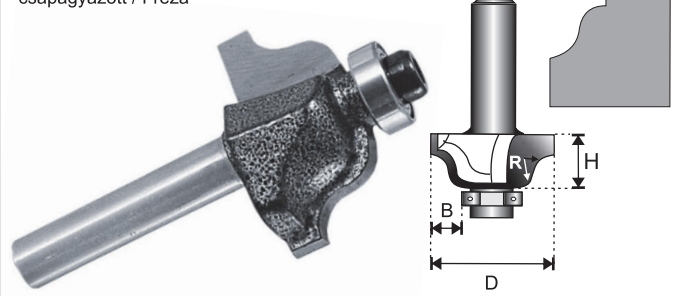

kg	Art. Nr	Ø mm	D mm	H mm	B mm	R mm	HM
0,07	10/100 07F191A	6	25,7	9,7	6,35	3,17	[HM]
0,07	10/100 07F191B	8	25,7	9,7	6,35	3,17	

Frez do drewna z płytkami węglowymi - Falista krawędź

Milling cutter for wood with tungsten carbide tips / Фрез по дереву Holzfräser / Fréza zvlňný okraj / Frézka vidiová do dreva s ložiskom Freza medžiui / Fréze koksnei ar karbīda plāksnītēm - viļņota mala Fresa para madera / Karbid lapkās faipari marókés - hullámos szélű Freza

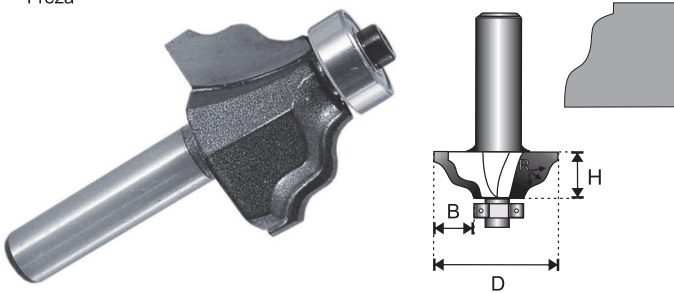

kg	Art. Nr	Ø mm	D mm	H mm	B mm	R mm	HM
0,08	10/100 07F201B	8	28,8	15,9	7,92	3,96	[HM]

Frez do drewna z płytkami węglowymi - Zestaw frezów do połączeń typu „T”

Milling cutter for wood with tungsten carbide tips / Фрез по дереву Holzfräser Sada fréz"Т" / Frézka vidiová zostavovacia do dreva / Freza medžiui / Fréze koksnei ar karbīda plāksnītēm - frézēs komplekts "T" veida savienojumiem / Fresa para madera / Karbid lapkās faipari marókés - késkészlet T típusú kapcsoláshoz / Freza

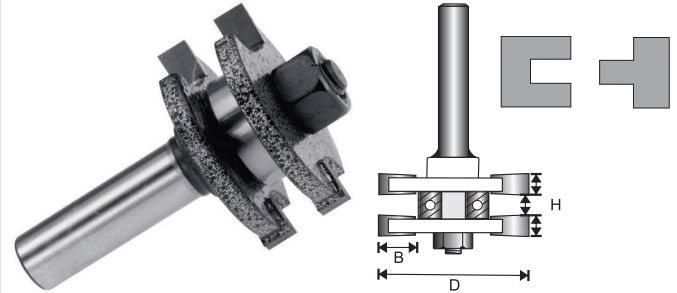

kg	Art. Nr	Ø mm	D mm	H mm	B mm	HM
0,19	5/100 07F211B	8	41	6,35	9,5	[HM]

Frezy kształtowe do drewna z płytkami węglowymi, zestaw

Milling cutter set for wood with tungsten carbide tips / Фрезы по дереву с твердосплавными кромками, набор / Holzfräsersatz mit HM / Sada 5ks tvarových fréz Sada fréziek vidiových do dreva / Rinkinys freza medžiui / Formas frézes koksnei ar karbīda plāksnītēm, komplekts / Kit de fresas formadas para madera Karbid lapkās faipari mintázó marókések, készlet / Set Freze pentru lemn



kg	Art. Nr	szt. pcs / št. wt.	Ø mm	HM
0,37	20 0782	5	8	[HM]

Frezy do drewna, zestaw

Milling cutter set for wood with tungsten carbide tips / Фрезы по дереву, набор Holzfräsersatz / Sada 12ks tvarových fréz / Sada fréziek vidiových do dreva Rinkinys freza medžiui / Frézes koksnei, komplekts / Kit de fresas con carburos sinterizados / Set Freze pentru lemn / Faipari marókés készlet

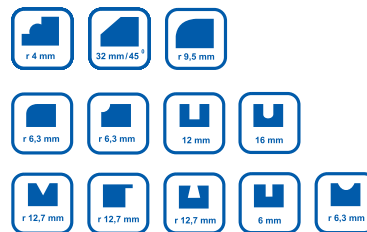

kg	Art. Nr	szt. pcs / št. wt.	Ø mm	HM
0,50	20 0780	12	8	[HM]



Mikser uniwersalny

Universal mixer for paints and plaster / Миксер универсальный / Universalmischer
 Míchadlo univerzální průměr / Miešadlo Univerzálne / Mikseris dažams universalus
 Universāls mikseris / Mezclador universal / Univerzālis keverő / Mixer



0,25	25	DED0330	90	350	1-10	

Mikser do farb

Mixer - paints / Миксер для краски / Farbmischer / Míchadlo barev
 Miešadlo na farby / Mikseris dažams / Krāsu mikseris / Mezclador de pinturas
 Festékkeverő / Mixer

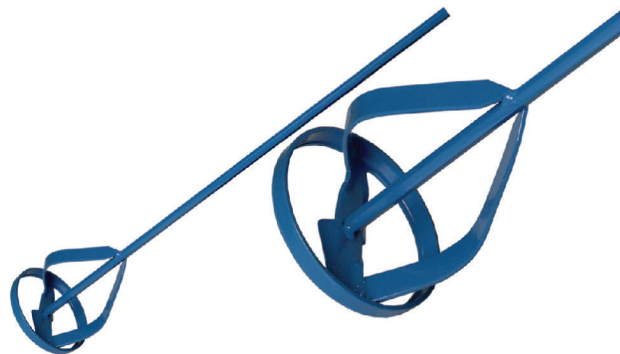

0,25	20	DED0310	90	400	10-15	
0,55	20	DED0311	130	570	16-30	

Mikser do wylewek samopoziomujących, mas bitumicznych

Mixer for levelling compounds, bitumen coatings / Миксер для заливочных компаундов,
 битумных изоляций / Mischer zum Vorbereiten von Ausgleichstrichen und Bitumenkitten
 Míchadlo pro nivelační potěry / Miešač profi robustný / Mikseris betonui
 Mikseris nolīdzinošām javām, bitumainām masām / Mezclador de morteros autonivelantes,
 yeso, masa bituminosa / Önterülő folyadékkeverő, bitumen masszához / Mixer

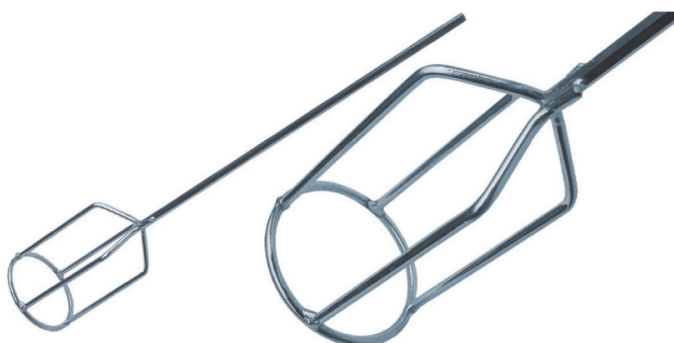

0,44	25	DED0402	100	560	7-25	

Mikser do zapraw i klejów

Mixer - plaster, adhesives / Миксер для строительных растворов
 Mörtelmischer / Míchadlo pro malty a lepidla / Miešadlo pre lepidlá, malty
 Mikseris klijams ir tinkams / Java un limes mikseris / Mezclador de morteros
 y colas / Mixer - ipsos / Keverőszár festékhez, gletthez

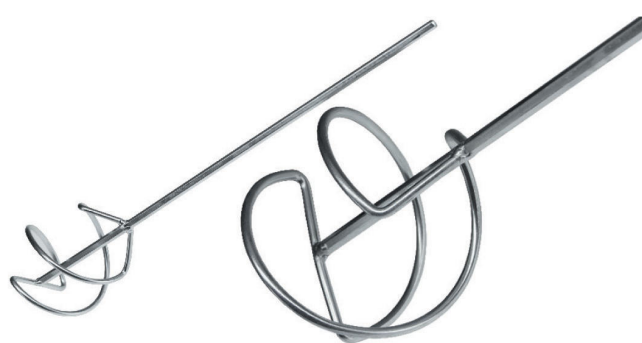

0,25	20	DED0455	80	440	4-9	
0,4	15	DED0465	100	440	6-16	

Profi mikser do zapraw, tynków, klejów glazurniczych

Heavy duty mixer for building mortars, plaster, tile adhesives / Миксер для составов для шпаклевки, клеи для плитки / Profimischer für Mörtel, Putzmittel und Fliesenkleber Míchadlo profesionální / Miešač / Mikseris dažams Profi mikseris javām, apmetumiem, flīzes līmēm / Mezclador / Profesionális keverő habarcshoz, vakolatához, csempe ragasztóhoz / Mixer

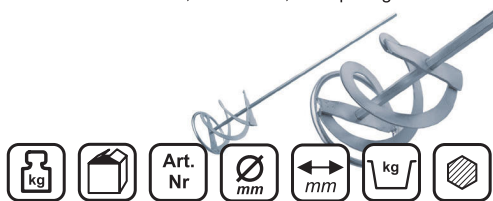

kg		Art. Nr	mm	mm	kg	
0,30	25	DED0405	70	400	1-7	
0,28	15	DED0415	90	480	7-10	
0,70	20	DED0425	115	570	10-15	
0,80	15	DED0435	135	570	16-30	

Profi mikser do zapraw, tynków, klejów glazurniczych

Heavy duty mixer for building mortars, plaster, tile adhesives / Миксер для составов для шпаклевки, клеи для плитки / Profimischer für Mörtel, Putzmittel und Fliesenkleber Míchadlo profesionální / Miešač / Mikseris dažams Profi mikseris javām, apmetumiem, flīzes līmēm / Mezclador / Profesionális keverő habarcshoz, vakolatához, csempe ragasztóhoz / Mixer



kg		Art. Nr	mm	mm	kg	M 14
0,9	20	DED0429	115	600	10-20	GWINT M14
1	15	DED0439	135	600	20-35	GWINT M14

Mieszadło SDS+ 80mm do zapraw tynków, klejów glazurniczych

Mischer SDS / Mixer SDS / Míchadlo SDS
 Miešač SDS / Mikseris SDS / Mikseris javam SDS
 Mixer SDS / Keverő SDS

produkt polski



kg		Art. Nr	mm	mm	kg	
0,71	30	DED0407	80	520	1-10	

Mieszadło SDS+ 100mm do zapraw tynków, klejów glazurniczych

Mischer SDS / Mixer SDS / Míchadlo SDS
 Miešač SDS / Mikseris SDS / Mikseris javam SDS
 Mixer SDS / Keverő SDS

produkt polski



kg		Art. Nr	mm	mm	kg	
0,71	30	DED0417	100	600	10-20	

Mieszadło SDS+ 120mm do zapraw tynków, klejów glazurniczych

Mischer SDS / Mixer SDS / Míchadlo SDS
 Miešač SDS / Mikseris SDS / Mikseris javam SDS
 Mixer SDS / Keverő SDS

produkt polski



kg		Art. Nr	mm	mm	kg	
1,09	20	DED0427	120	600	15-25	

Frez do gniazd styropianowych

Styrofoam hole saw / Fréza na polystyren / Fréza na polystyren / Polistereno frezas / Polistirola freze / Fresa para poliestireno / Freza gaurire polistiren Kőrkiváható polisztirolhoz



kg		Art. Nr	mm	mm	mm	
1		DED050	65	8	17	

Zatyczki termoizolacyjne

Styrofoam thermo plug / Stöpsel aus / Styropor / Термоизоляционные заглушки / Termoizolační zástrčka / Zátka tepelnoizolačná / Izolācijas kamštukai Termoizolējošie aizbāzņi / Hőszigetelő végzáróelem / Dopuri izolatoare

produkt polski



kg		Art. Nr	mm	szt. pcs wt.
1		DED051	65/16	100

Zatyczki termoizolacyjne

Styrofoam thermo plug / Stöpsel aus / Styropor / Термоизоляционные заглушки / Termoizolační zástrčka / Zátka tepelnoizolačná / Izolācijas kamštukai Termoizolējošie aizbāzņi / Hőszigetelő végzáróelem / Dopuri izolatoare

produkt polski



NOWOŚĆ

kg		Art. Nr	mm	szt. pcs wt.
1		DED051G	67/16	100

Narzędzia budowlane

Baueinsatz / Инструменты для строительства / Building tools
Stavební nářadí / Stavebné náradie / Statybos įrankiai / Celtniecības instrumenti / Építési szerszámok / Unelte pentru constructii

174-175 **Glazurnicze maszyny ręczne do cięcia** / Maschine für Glasur
Машина для плитки / Floor tile cut machines / Stroj na obklady
Stroj na keramické obklady / Plytelių pjovimo mašina / Flizes mašina / Csempegép / Masini de taiat placi pentru podea

176-178 **Narzędzia glazurnicze** / Fliesenwerkzeug / Инструменты для керамической плитки / Glazing tools / Glazurovací nářadí
Obkladacie nástroje / Plytelių klojimo įrankiai / Keramikas izstrādājumu instrumenti / Csempező szerszámok
Unelte vitraj / sticla

179-180 **Glazurnicze krzyżyki** / Fliesenkreuze / Кресты для плитки
Tile adjusting spacers / Křížky do dlažby / Křížky na obklady
Plytelių kryželiai / Flizes krustiņi / Fugakereszt / Distanriere placi

181-182 **Wyciskacze do tub i pistolety do pianki** / Tubenquetscher
(Tubenentleerer) und Auspresspistolen für Schäume / Шприцы для туб и пистолеты для монтажной пены / Caulking guns and foam guns / Protlačovače pro tuby a pistole na penu / Pištole na tuby a pištole na peny / Pistoletai sandarinimui ir montaziūni putų pistoletai / Tubiņas izspiedēji un putu pistoles / Szilikon kinyomó pisztoly és purhabpisztoly Aparate pentru stors tuburi si pistol pentru spuma

183-189 **Pace, kielnie, szpachelki** / Schwimmer, Kellen, Spachteln
Поплавки, мастерки, шпатели / Floats, trowels, spatulas
Plováky, stěrky, špachtle / Plaváky, stierky, špachtľa / Plüdes, Kelmé, mentelés / Pludiņi, špakteles / ütemben, spatulák
Gletiere, Nivelatoare, Spatule

189 **Siatki ściernie** / Schleifnetz / Шлифовальная сетка
Grinding mesh / Brusná síťka / Brúsna mriežka / Šlifavimo tinklelis / Abrazīvs tīkls / Csiszolórács / Plasa de slefuire

190 **Ołówki** / Bleistifte / Карандаши / Pencils / Tużky
Ceruzky / Pieštukai / Žilmuji / Ceruzák / Creioane

191 **Wiadra i kastry** / Baueimer und mortelkübel / Ведро и ящик строительное / Building bucket and container / Stavební vědro a nádoba / Stavebné vedierko / statybūnis kibiras / Celtniecības spainis / Építési vödör / Galeti si containere

Maszyna do glazury

Floor tilecut machine / Машина для глазурированной плитки
 Fliesenschneidemaschine / Rezačka dlaždic / Rezačka / Staklės plytelėms pjauti
 Cortador para azulejos / Masina de taiat gresie - faianta / Csempegévó



		Art. Nr				
1,67	10	1139	300	212/212	DED0031	
2,50	10	1140	400	287/287	DED0031	

Maszyna do glazury

Floor tilecut machine / Машина для глазурированной плитки
 Fliesenschneidemaschine / Rezačka dlaždic / Rezačka / Staklės plytelėms pjauti
 Cortador para azulejos / Masina de taiat gresie - faianta / Csempegévó



		Art. Nr				
2,7	4	1145	400	282x282	DED0031	
3,5	4	1146	500	350x350	DED0031	
4	4	1147	600	425x425	DED0031	

Maszyna 3-funkcyjna do glazury

3 in 1 tile cutting machine / Машина для глазурированной плитки / Dreifunktionsmaschine
 Rezačka dlaždic 3-funkční / Rezačka 3 v 1 / Staklės plytelėms pjauti / Staklės
 plytelėms pjauti / Masina de taiat gresie - faianta / Többfunkciós csempegévó

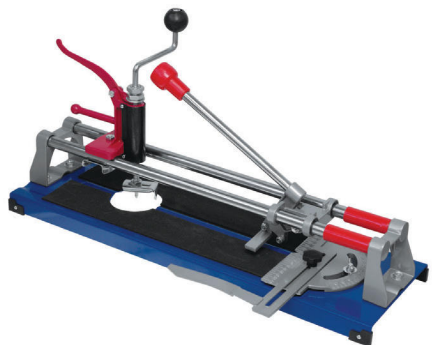

		Art. Nr				
8,5	4	1130	400	282x282	DED0031	
9	4	1131	500	350x350	DED0031	
9,3	4	1132	600	425x425	DED0031	

Maszyna do glazury z łożyskami - podstawa stalowa

Tile cutter steel base with bearings / Машина для глаз. плитки, подшипники
 Kugellagerte Fliesenschneidemaschine mit Stahlblechgrundplatte
 Rezačka dlaždic s ložisky / Rezačka ocelová s ložiskami / Staklės plytelėms
 pjauti / Cortador para azulejos/terracota / Masina de taiat gresie - faianta
 Csapágyas csempegévó



		Art. Nr				
6,75	4	1149	500	320/320	DED0021	
7,55	4	1150	600	425/425	DED0021	

Maszyna do glazury X, 6 łożysk

Tile cutter / Tilecutting machine, 6 bearings / Рлиткорез с устройством для вырезки
 отверстий, 6 подшипников / Fliesenschneider / Fliesenschneide Maschine mit
 Kugellagern / Rezačka dlaždic s ložisky / Rezačka obkladu a dlažieb aluminium
 s ložiskami / Staklės plytelėms pjauti X-profil / Mašina ar gultņiem, X-profila vadikla
 Cortador con cojinetes / Csapágyas gép, X-profil vezető / Masina de taiat
 gresie - faianta



		Art. Nr				Dostępne akcesoria Available accessories: DED0022 DED0023
9,25	1	1151	700	495x495		
10,25	1	1152	800	565x565		
10,25	1	1153	1000	700x700		
12,25	1	1154	1200	848x848		

Maszyna do glazury

Fließschneider / Рлиткорез / Tile cutter / Rezačka na dlažbu / Stroj na
 obklady a dlažby / Plytelių pjaustyklė / Flīžu griezējs / Csempegévó / Mašina
 de taiat gresie și faianță / Plaadilõikur / Рлиткориз / Coupe-carreaux / Machine
 voor het glazuur / Máquina de cortar azulejos / Masina de taiat gresie - faianta



		Art. Nr				
8	1	1161-050	500	353x353	16	DED000A
9	1	1161-060	600	424x424	16	DED000A

Maszyna do glazury ze wskaźnikiem laserowym

Floor tilecut machine / Машина для глазурированной плитки / Fliesenschneidemaschine
 Řezačka dlaždic / Rezačka / Staklės plytelėms pjauti / Cortador para azulejos
 Mašinā de tāiat gresie și faianță

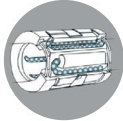

Podwójna, chromowana prowadnica, system jezdny na łożyskach kulkowych
 Double, chrome plated sliding bar, ball bearing system



Amortyzowany blat
 Flexible working table



Wskaźnik laserowy
 Laser pointer

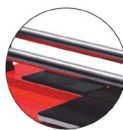

Schówek montowany w podstawie
 Plastic box mounted in base



Maszyna do glazury

Floor tilecut machine / Машина для глазурированной плитки
 Fliesenschneidemaschine / Řezačka dlaždic / Rezačka / Staklės plytelėms pjauti
 Cortador para azulejos / Mašinā de tāiat gresie și faianță



Cztery niezależne, amortyzowane blaty pokryte gumą
 Four separate flexible working tables, rubber coated



Podwójna prowadnica płaskownika
 Double sliding bar



kg	mm	Art. Nr	mm	mm/mm	mm max	Art.Nr
15	1	1163-080	800	560/560	16	DED0024
18	1	1163-100	1000	700/700	16	DED0024

kg	mm	Art. Nr	mm	mm/mm	mm max	Art.Nr
10,5	1	1162-070	700	450/450	16	DED000A
12,6	1	1162-090	900	600x600	16	DED000A

Kółko tnące zamienne

Cutting wheel spare / Режущее колёсико
 Ersatzschneiderädchen / Řezné kolečko
 do řezačky dlaždic / Karbidové rezacie koliesko
 Keičiamas ratukas prietaisui pl. pjauti
 Griešanas riņķi apmaināmi
 Rodillo para máquinas para azulejos
 Cserélhető vágókerekek / Roata de taiere

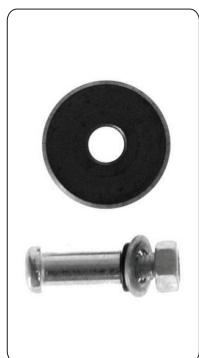

DED0021

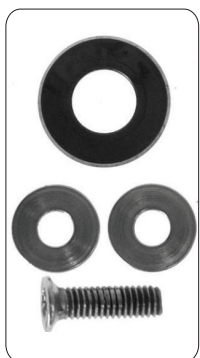

DED0022



DED0024



DED0031



DED0023



DED001



DED002



DED003



DED000A

kg	mm	Art. Nr	mm	mm
0,004	10	DED001	14	1,5
0,015	10	DED002	22	4,7
0,02	10	DED0021	22	2,0
0,03	10	DED0022	22	2,0
0,005	10	DED003	15	3,0
0,004	10	DED0031	15	1,5
0,03	10	DED0023	22	6,0
		DED0024	22,3	5,95
		DED000A	8,2	

Rysik do płytek

Tile cutter handy / Резак для плитки / Fliesen-Anreißer / Rýsovací jehla na dlaždice
 Rezák ručný na obklad / Bréžtukas plytelėms / Flízes dzelis / Punta de trazar para azulejos
 Csempekarcoló / Taietor placi cermaice



0,045 10 DED018

Szcypce do cięcia i łamania glazury ostrze z węgla wolframu

Tile pliers / Щипцы для плитки / Fliesen-Brechzange / Kleště pro štípání a lámání
 dlaždic / Kliešte rysovacie-rezacie na obklad / Replės plytelėms su režtuku
 Tenazas para cortar/romper azulejos / Cleste pentru taiere si rupere placi ceramice
 Csempekarcoló és vágó fogó



0,24 5 DED010

Szcypce do cięcia i łamania glazury ostrze z węgla wolframu

Tile pliers / Щипцы для плитки / Fliesen-Brechzange / Kleště pro štípání a lámání
 dlaždic / Kliešte rysovacie-rezacie na obklad / Replės plytelėms su režtuku
 Tenazas para cortar/romper azulejos / Cleste rupt faianta / Csempetőrő szerszám



0,36 5 DED011

Cęgi "papużki" ostrze z węgla wolframu

Parrot nipper TC tip / Обценги для плитки твёрдосплавное лезвие
 Papageizange mit Hartmetallschneide / Kleště "papoušek" ostří z karbidu
 Kliešte štikacie papagájovité na obklad volfrám. čeluste / Replės plytelėms
 Knaibles "papagailis", asmens no volframa karbīda / Tenazas "pico de loro" hoja
 de carburo / Wolframkarbid „papagáj” harapófogó / Cleste papagal rupt faianta



0,25 12/120 DED021

Cęgi "papużki" ostrze z węgla wolframu

Parrot nipper TC tip / Обценги для плитки твёрдосплавное лезвие
 Papageizange mit Hartmetallschneide / Kleště "papoušek" ostří z karbidu
 Kliešte štikacie papagájovité na obklad volfrám. čeluste / Replės plytelėms
 Knaibles "papagailis", asmens no volframa karbīda / Tenazas "pico de loro" hoja
 de carburo / Wolframkarbid „papagáj” harapófogó / Cleste taiat faianta



0,25 6/60 DED022

Szcypce do twardej ceramiki, szkła, kółka węglkowe

Kleště kolečkové pro stříhání keramiky a skla / Kliešte na sklo a tvrdú
 keramiku / Replės keramikai, stiklui / Knaibles cietai keramikai un stiklam
 Tenazas para cerámica dura, vidrio, ruedas de carburo recubiertas con nitruro
 de titanio / Csípőfogó kemény kerámiához és üveghez / Cleste taiat faianta
 cu role titanate



0,3 60 DED023

Wycinacz otworów do glazury

Hole cutter / Сверло для плитки / Fliesen-Lochgerät / Vyřezávač otvorů do dlaždic
 Rezač otvorov do obkladu / Rėžtukas plytelėms / Glazūras caurumu izgriezējs
 Cortador de agujeros / Burkoló lyukvágó / Cutit taiat faianta rotund

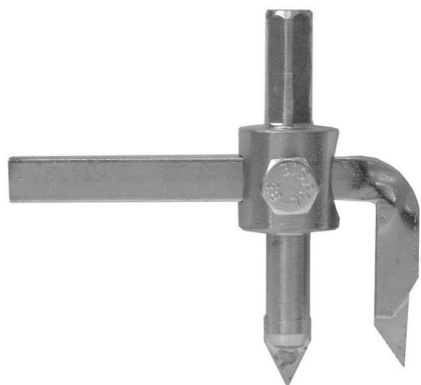

0,1 10 DED004 30-120

Wycinak z wymiennym ostrzem

Hole cutter with spare TCT blade
 Fliesenlochsneider mit Ersatzschneide
 Vyřezávač otvorů s vyměnitelným ostřím
 Cutit taiat faianta rotund
 cu lame inlocuibile
 Körkivágó csempére

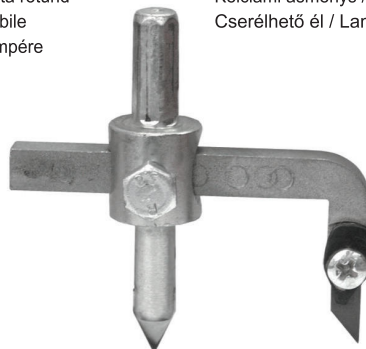

produkt polski

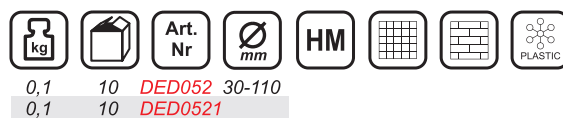

0,1 10 DED052 30-110
 0,1 10 DED0521

Wycinak z regulowaną średnicę cięcia

TCT hole cutter with adjustable cutting diameter
 Fliesenlochsneider mit reguliertem Schnittdurchmesser
 Vykružovací vrták s nastavitelným / Cutit taiat faianta rotund reglabil
 Körkivágó csempére

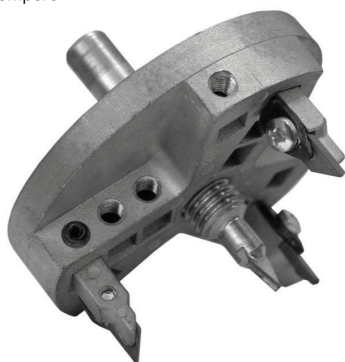

produkt polski



0,5 25 DED053 33; 53; 67; 73 3

Przyrząd do usuwania fug - nasyp z węgliku wolframu / Ostrze wymienne

Tile grout rake TC grit / Spare blade / Прибор для устранения шва- твёрдосплавное покрытие / Лезвие запасное / Hartmetallbeschichteter Fugenkratzer mit austauschbarer Spitze / Odstańovač zbytků malty šířka / Škrabka-špachtla s výměnným ostrým / Grandiklis plytelėjų siūlėms volframinis / Ierice șuveș likvideșanai - uzberums no volframa karbida / Rascador de juntas / Spaclu pentru rosturi / Volfrámkarbidos fugatisztító

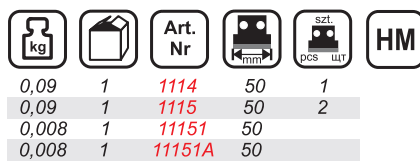

0,09 1 1114 50 1
 0,09 1 1115 50 2
 0,008 1 11151 50
 0,008 1 11151A 50

Przyrząd do usuwania fug - nasyp z węgliku wolframu / Ostrze wymienne

Tile grout rake TC grit / Spare blade / Прибор для устранения шва- твёрдосплавное покрытие / Лезвие запасное / Hartmetallbeschichteter Fugenkratzer mit austauschbarer Spitze / Odstańovač zbytků malty šířka / Škrabka-špachtla s výměnným ostrým / Grandiklis plytelėjų siūlėms volframinis / Ierice șuveș likvideșanai - uzberums no volframa karbida / Rascador de juntas / Spaclu pentru rosturi / Volfrámkarbidos fugatisztító



0,025 5 1116 25 1
 0,006 1 11161 25

Usuwać fug/Rysik, 2w1

Tile grout rake/Tile cutter handy 2in1 / Fugenentferner/Griffel, 2in1
 Odstańovač spár/Hrot, 2v1 / Odstańovač škár/Hrot, 2v1 / Fuga eltávolító/
 Karcť 2 in 1 / Plytelių tarpų grandiklis "du viename" / Šuvju javaş noĝėmėș
 Irbulis, "divi vienā" / Unealtă pentru îndepărtarea chitului de rosturi/ știft 2 în 1
 Нож для швов / Штихель, 2в1



NOWOŚĆ



0,6 72 15B095

Pilnik płaski z nasypem z węgla wolframu, zgrubny

Carbide grit Flat File coarse / Напильник плоский с вольфрамовым насыпом черновой / Feile HM-beschichtet, flach, grob / Pilnik hrubovací plochý, wolframový
 Pilnik karbidový / Dildé volframíné plokšča / Plakana vile ar uzbêrumu no volframa karbida, sagatavošanas / Lima plana con carburo de tungusteno, aproximado
 Wolframkarbid bevonatú lapos reszelő, durv / Pila lata

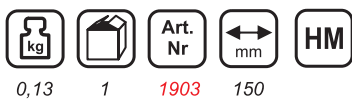

Pilnik półokrągły z nasypem z węgla wolframu, dokładny

Carbide grit Halfround File fine / Напильник полукруглый с насыпом вольфрамовым отделочный / Feile HM-beschichtet, halbrund, fein / Pilnik půlkulatý jemný, wolframový
 Pilnik karbidový / Dildé volframíné pusapvalė / Plakana vile ar uzbêrumu no volframa karbida, precīzs, / Lima semi-circular con carburo de tungusteno, preciso
 Wolframkarbid bevonatú félkerek reszelő, finom / Pila semitundá

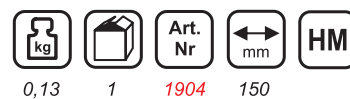

Przysawka uniwersalna do gładkich powierzchni

Rubber suction cup / Кубок резиновые всасывающие / Gummisaugnapf
 Odstaňovač zbytků malty / Škrabka-špachtla prehlbnovačka / Gramdiklis plytelių siūlėms volframinis / Lericer šuves likvidešanai - uzberums no volframa karbida
 Rascador de juntas / Ventuze pentru manipulara placilor / Gumis őntapadó korong



Kopiań konturu

Contour gauge / Контурный калибр / Konturlehre / Kopirovací šablóna
 Tvarovacia šablóna / Kontūru matuoklis / Šablons neregulāras formas pagrieztnes apzīmēšanai / Plantilla de azulejos longitud para cortar formas irregulares / Szabálytalan alakzatok kivágására szolgáló sablon / şablon contour



Zestaw do prowadzenia płytek

Tile setting device with rubber / Прибор для укладки плитки / Fugengummi
 Sada pro vedení desek / Medzernik pre obklad, dlažbu (gumená šňura)
 Prietaisas plytelėms kloti / Flīzes vešanas komplekts / Kit para manejo de azulejos / Csempevezető készlet / Sistem de nivelare gresie cu cauciuc

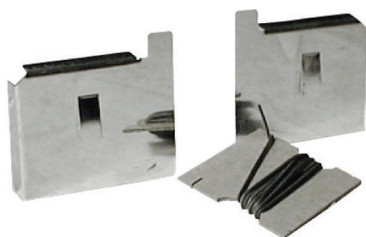

Szpachelka do kleju (zębata)

Tile adhesive spreader / Шпатель для клея / Kleberspachtel (mit Zähnen)
 Špachtle na lepidlo (zubatá) / Špachtla na lepidlo / Glaiestyklė plytelių kljams plast. dantyta / Limes špaktele (ar zobiem) / Espátula para cola (dentada)
 Spatula pentru adeziv / Spatulya csemperagasztó felhordására

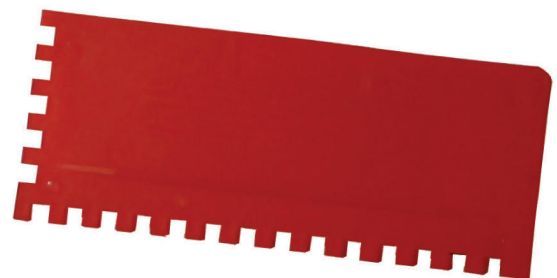

Uchwyty magnetyczne płytek

Tile magnetic fittings (4 pcs set) / Замок магнитный для плитки
 Schliefgitter-Magnethalter / Držáky magnetické sada / Magnetické úchty
 neviditeľné / Magnetine rankena plytelem. / Plāksnītes magnētiski turētāji
 Placas de fijación de azulejos magnéticas de metal
 Mágneses csempefogó / Sistem de nivelare gresie magnetice

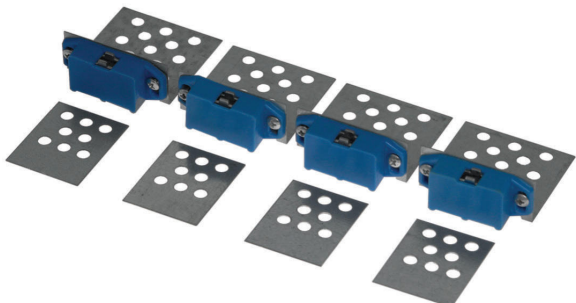

		Art. Nr	
0,22	20	DED005	

Samoprzylepna taśma wannowa

Self-adhesive tape / Лента ущельняющая для ванны
 Selbstklebendes Band für Fliesen-Waschboy / Samolepící páska vanová
 Páska tesniaca samolepiaca / Vonios sandarinimo juosta / Vannas limlente
 Cinta autoadhesiva selladora de bañera / Öntapadós fürdőkádszalag
 Banda adeziva de etansare



		Art. Nr		
0,11	6/24	DED500	12,8	3
0,20	6/24	DED501	22	3
0,31	6/24	DED504	36	3,1
0,43	6/12	DED505	62	3

Kliny do glazury

Tile adjusting wedge / Клинья для укладки плитки / Breitkeile / Klíny distanční,
 malé / Klinky / Kaištis / Flīzes ķīli / Cuñas para azulejos / Csempező ékek
 Pene de reglare



produkt polski

		Art. Nr		
0,0425	20	DED0200	28/5	100
0,092	50	DED0201	37/7	50

Krzyżyki dystansowe do glazury

Tile adjusting spacers / Крестики дистанционные / Kreuz keile / Křížky
 Křížky vymedzovacie / Distančiai pleištukai plytelėms / Flizes krustiņi
 Crucetas para azulejos / Fugakereszt / Distantiere



produkt polski

		Art. Nr		
0,022	20	DED0210	1	200
0,025	20	DED0215	1,5	200
0,033	20	DED0220	2	200
0,04	150	DED0225	2,5	150
0,055	150	DED0230	3	150
0,075	100	DED0240	4	100
0,1	100	DED0250	5	100
0,14	10	DED0260A	6	50
0,12	10	DED0280A	8	20
0,092	10	DED0290A	10	20

Krzyżyki dystansowe do glazury z uchwytem

Tile spacers with handle / Кресты для плитки, с ручкой / Fliesenkreuze mit Griff
 Křížky s držákem / Křížky vymedzovacie s držiakom / Distančiai pleištukai
 plytelėms / Distances flīzes krustiņi ar rokturu / Crucetas para azulejos con asa
 Fugakereszt fogóval / Distantiere cu maner



produkt polski

		Art. Nr		
0,022	20	DED02U015	1,5	150
0,022	20	DED02U020	2,0	100
0,022	20	DED02U025	2,5	100
0,022	20	DED02U030	3,0	100

Zestaw do poziomowania płytek

Tile leveling system / Fliesen-Nivelliersystem / Sada pro vyrovnání obkladů
 Nivelacná súprava na dlaždice / Csempe szintező készlet / Plytelių lyginimo
 komplektas / Komplekts flīžu līmeņošanai / Set sistem nivelare gresie si faianță
 Набор для выравнивания плитки / Plaatide loodimise komplektid / Набор для
 вирівнювання плитки / Kit pour nivellement du carrelage / Tegels Levelling
 Nivelleersysteem / Set para nivelar azulejos



produkt polski

		Art. Nr			
0,23	20	DED02P110	6-12	KLIPSY	KLINY

Glazurnicze krzyżyki / Fliesenkreuze / Кресты для плитки / Tile adjusting spacers / Křížky do dlažby / Křížky na obklady / Plytelių kryželiai / Flizes krustiņi / Fugakereszt / Distantiere placi / **Wyciskacze do tub i pistolety do pianki / Tubenquetscher (Tubenentleerer) und Auspresspistolen für Schäume / Шприцы для туб и пистолеты для монтажной пены / Caulking guns and foam guns / Protlačovače pro tuby a pistole na pěnu / Pištole na tuby a pištole na peny / Pistoletai sandarinimui ir montažinių putų pistoletai / Tubiņas izspiedēji un putu pistoles / Szilikon kinyomó pisztoly és purhabpisztoly / Aparate pentru stors tuburi si pistol pentru spuma**

Klipsy do poziomowania płytek

Clips for leveling tiles / Зажимы для выравнивания плитки / Zuglaschen zum Nivellieren von Fliesen / Klipy pro vyrovnání obkladů / Nivelačné klipy na dlaždice / Apkabos plytelių lyginimui / Klipsi flīžu līmeņošanai / Clips para nivelar azulejos / Csempe szintező klipszek / Clipsuri sistem nivelare gresie și faianță



produkt polski



Kliny do poziomowania płytek

Wedges for leveling tiles / Клинья для выравнивания плитки / Keile zum Nivellieren von Fliesen / Klíny pro vyrovnání obkladů / Nivelačné kliny na dlaždice / Pleištai plytelių lyginimui / Kłiji flīžu līmeņošanai / Cuñas para nivelar azulejos / Csempe szintező ékek / Pene sistem nivelare gresie și faianță



produkt polski



Krzyżyki dystansowe do glazury

Tile adjusting spacers / Teile Kreuz / Крестики дистанционные / Křížky "T" / Křížky vymedzovacie "T" / Distančníai kryžiuikai T formos / Crucetas para azulejos "T" / Distantiere "T" / "T" alakú fugakereszt



produkt polski



Zestaw do układania płytek 50szt krążków + 50szt klinów + 1szt kluczyk DED02QL1

Set zum Verlegen von Fliesen / Комплект для укладки плитки / Tiling kit / Nivelační systém dlaždice / Sada na ukladanie dlaždíc / Plytelių klojimo rinkinys / Komplekts flīžu iekļāšanai / Lapszintező készlet / Set de lipire a plăcilor de gresie și faianță / Plaatide paigaldamise komplekt / Набор для укладки плитки / Set nivelare gresie 50 discuri + 50 Distantiere

Klucz do krążków DED02QL3

Schlüssel für Scheiben / Ключ для дисков / Disc fitting-key / Kľúč k diskům / Kľúč na krúžky / Diskų raktas / Atslēga diskkiem / Kulcs a talpelemekhez / Cheie pentru rozete / Kettavőti / Ключ для дисков / Cheie discuri de nivelare gresie

produkt polski



50 szt.

DED02QL1



50 szt.



1 szt.

DED02QL3

Zestaw 50 klinów + 50 krążków wystarczy na:

4,50 m ²		60x60 cm	1,13 m ²
2,25 m ²		60x30 cm	30x30 cm

Zestaw uzupełniający do układania płytek, 100szt klinów

Ergänzungsset zum Verlegen von Fliesen, Keile / Дополнительный комплект для укладки плитки / Supplementary tilting kit, 100 spacers / Příslušenství k nivelačnímu systému / Doplnujúca sada na ukladanie dlaždíc / Papildomas plytelių klojimo rinkinys / Papildus kompleksa flīžu iekļāšanai / Lapszintező kiegészítő készlet / Set suplimentar de lipire a plăcilor de gresie și faianță / Plaatide paigaldamise lisakomplekt / Додатковий набір для укладання плитки / Set nivelare gresie suplimentar 100 Distantiere



DED02QL2

100 szt.

produkt polski

Zestaw 100 klinów wystarczy na:

9,00 m ²		60x60 cm	2,25 m ²
4,50 m ²		60x30 cm	30x30 cm

Wyciskacz do tub

Tubenspritze / Пистолет для туб / caulking gun / Vymačkávač tub / Aplikáčna pištoľ na tuby / Pistoletas tūbelēms / Tūbas pistole / Tubuskinyomó / Pistol pentru aplicare din tuburi / tuubipüstol / пистолет для туб / Pistol pentru silicon



Wyciskacz do tub

Tubenspritze / Пистолет для труб / caulking gun / Vymačkávač tub / Aplikáčna pištoľ na tuby / Pistoletas tūbelēms / Tūbas pistole / Tubuskinyomó / Pistol pentru aplicare din tuburi / tuubipüstol / пистолет для труб / Pistol pentru silicon



0,39 24 1200-01 230 2

Wyciskacz do tub korytkowy

Tubennennenspritze / Пистолет для труб, лотковый / Caulking gun, tube / Vymačkávač tub, korytkový / Aplikáčna pištoľ na tuby, korytková / Pistoletas tūbelēms, latakinis / Paplātes tūbu izspiešanai / Nyitott tubuskinyomó / Storčátor tuburi, cu canal / Renniga tuubipüstol / Пистолет для труб, лотковый / Pistolet pour cartouches de mastic, forme demi-tube / Pistol voor tubes, trogachtig / Pistola de calafatear con el canalón cortador / Pistol pentru aplicare



0,25 24 1200-02 230

Wyciskacz do tub, ramowy, obrotowa tuba

Tubenspritze / Пистолет для труб / Caulking gun / Vymačkávač tub / Aplikáčna pištoľ na tuby / Pistoletas tūbelēms / Tūbas pistole / Tubuskinyomó / Pistol pentru aplicare din tuburi / tuubipüstol / пистолет для труб / Pistolet à cartouches / Pistol voor tubes / Pistola para calafatear / Pistol pentru aplicare



0,54 24 1201-03

Wyciskacz do silikonu wzmacniony

Caulking gun / Выдавливатель масс из труб / Verstärkte Silikonpistole / Vytlačovací pistole zesílená / Pištoľ na tmel / Pistoletas silikonui profesionalus / Pastiprinats silikona izspiedejs / Sellador de silicona reforzado / Pistol pentru silicon / Szilikonkinyomó pisztoly



0,67 24 1201

Wyciskacz do tub, ramowy, obrotowa tuba

Tubenspritze / Пистолет для труб / Caulking gun / Vymačkávač tub / Aplikáčna pištoľ na tuby / Pistoletas tūbelēms / Tūbas pistole / Tubuskinyomó / Pistol pentru aplicare din tuburi / tuubipüstol / пистолет для труб / Pistolet à cartouches / Pistol voor tubes / Pistola para calafatear / Pistol pentru aplicare



0,79 12 1201-04

3000Nm

Sila docisku

Wyciskacz do tub, ramowy

Tubenspritze / Пистолет для труб / Caulking gun / Vymačkávač tub / Aplikáčna pištoľ na tuby / Pistoletas tūbelēms / Tūbas pistole / Tubuskinyomó / Pistol pentru aplicare din tuburi / tuubipüstol / пистолет для труб / Pistolet à cartouches / Pistol voor tubes / Pistola para calafatear / Pistol pentru aplicare



0,83 12 1201-05



Potrójna prowadnica przeznaczona do gęstych mas

Wyciskacze do tub i pistolety do pianki / Tubenquetscher (Tubenentleerer) und Auspresspistolen für Schäume / Шприцы для труб и пистолеты для монтажной пены / Caulking guns and foam guns / Protlačovače pro trubky a pistole na penu / Pištole na trubky a pištole na penu / Pistoletai sandarinimui ir montažinių putų pistoletai / Tubiņas izspiedēji un putu pistoles / Szilikon kinyomó pisztoly és purhabpisztoly / Aparate pentru stors tuburi si pistol pentru spuma / **Pace, kielnie, szpachelki** / Schwimmer, Kellen, Spachteln / Поплавки, мастерки, шпатели / Floats, trowels, spatulas / Plováky, stěrky, špachtle / Plaváky, stierky, špachtľa / Plüdes, Kelmé, mentelés / Pludinji, špakteles / ütemben, spatulák / Gletiere, Nivelatoare, Spatule

Wyciskacz do mas uszczelniających

Caulking gun / Tubenspritze für Dichtungsmassen / Aplikacná pištoľ do tesniaciach hmot / Vymačkávač do těsnících hmot / Pistoletas sandarinimo masems Tömítő anyag kinyomó pisztoly / Pistol tip tub pentru mase de etasare



		Art. Nr		Alu
0,54	12	1201-10	300	
0,66	12	1201-11	600	



Aluminiowa tuba umożliwia wyciskanie mas w workach

Końcówki do wyciskaczy, masy uszczelniającej

Plastic endings for caulking guns / Endstücke für Dichtstoffauspresser / Koncovky pre kartuše / Aplikátory pro vytlačovací pistole / Hermetiko pistoletu antgaliai / Uzgali noblivešanas masas izspiedejiem / Kinyomó pisztoly vég készlet / Varfuri pentru pistolul de aplicare a etansantului



		Art. Nr
0,25	250	1201-113

Pistolet do pianki montażowej

Schaumpistole für Montagemassen / Пистолет для монтажной пены / Foam gun / Pistole do montażni pęny / Pištoľ do montážnej peny / Pistoletas montažinei putai / Montážas putu pistole / PUR-hab kinyomó pisztoly / Pistolet pentru spumă de montaj / Montaaživahu püstol / пістолет для монтажноі піни / Pistolet pour mousse expansive / Pistool voor montageschuim / Pistola para espuma de montaje / Pistolet pentru spumă de montaj



		Art. Nr
0,14	24	1201-20



Mosiężna dysza w niklowanej lufie

Pistolet do pianki montażowej

Schaumpistole für Montagemassen / Пистолет для монтажной пены / Foam gun / Pistole do montażni pęny / Pištoľ do montážnej peny / Pistoletas montažinei putai / Montážas putu pistole / PUR-hab kinyomó pisztoly / Pistolet pentru spumă de montaj / Montaaživahu püstol / пістолет для монтажноі піни / Pistolet pour mousse expansive / Pistool voor montageschuim / Pistola para espuma de montaje / Pistolet pentru spumă de montaj

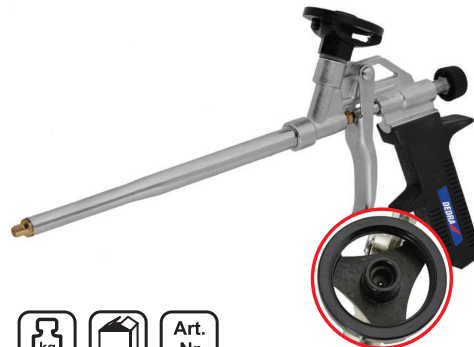

		Art. Nr
0,41	12	1201-21



Aluminiowa głowica pokryta teflonem



Mosiężna dysza w niklowanej lufie

Aluminiowa głowica z kulka ze stali nierdzewnej

Pistolet do pianki montażowej

Schaumpistole für Montagemassen / Пистолет для монтажной пены / Foam gun / Pistole do montażni pęny / Pištoľ do montážnej peny / Pistoletas montažinei putai / Montážas putu pistole / PUR-hab kinyomó pisztoly / Pistolet pentru spumă de montaj / Montaaživahu püstol / пістолет для монтажноі піни / Pistolet pour mousse expansive / Pistool voor montageschuim / Pistola para espuma de montaje / Pistolet pentru spumă de montaj



		Art. Nr
0,41	12	1201-22



Aluminiowa głowica z teflonową kulka.



Regulacja intensywności strumienia piany.



Mosiężna dysza w teflonowanej lufie.

Szpachelka do silikonu

Trowel for silicon / Шпатель для силикона / Silikonspachtel / Špachtle na silikonu / Špachtľa na silikon / Glaistykľé guminé silikonu / Silikona špachtle / Espátula para silicona a granel Glatfix original / Szilikon spakli / Spatula silicon



		Art. Nr
0,05	1	H1822

Szpachelka do silikonu

Trowel for silicon / Шпатель для силикона / Silikonspachtel / Špachtle na silikonu / Špachtla na silikon / Glaistiklë guminé silikonu / Silikona špaktele / Espátula para silicona a granel Glatfix original / Szilikon spatli / Spatula silicon



0,07 1 H1823

Zestaw narzędzi do spoin silikonowych

Silicone tool kits / Комплект инструментов для силиконовых швов / Werkzeugesatz für Silikonfugen / Kit Razuitoare silicon



0,15 60 15B085

TPV - nakładki na skrobak wykonane z elastycznego i odpornego na odkształcenia materiału

POM - narzędzia wykonane z trwałego polimeru odpornego na działanie rozpuszczalników oraz substancji alkalicznych

Fugownica guma + drewno

Tiles joint distribution device, wood and rubber / Затирка разбрасыватель / Spárovací guma 15cm guma+dřevo / Fugovacia stierka / Glaistiklis / Mucu dělišu salaižammašina gumija+koksne / Aplicador de juntas / Fugázó gép gumi + fa / Spatula Cauciuc

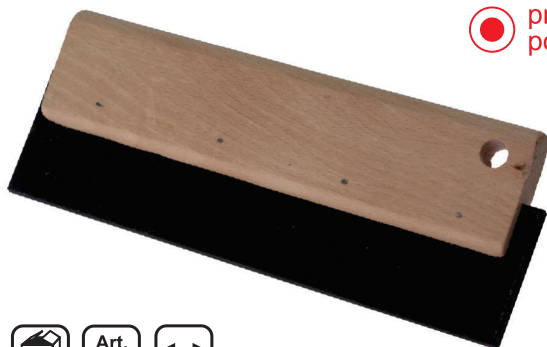

0,35 5 1120-15 150
0,35 5 1120-20 200
0,35 5 1120-25 250

Paca z gumą

Reibebrett mit gummi / Терка с резиновым покрытием / Float with rubber / Hladitko s pryži / Hladitko s pryži / Gumuota trintuvė / Rive ar gumiju / Gumis simitó / Kellu kummiga / Терка з гумою / Drisca cu cauciuc / Gletiera cauciuc



0,18 10 15B070 270x130x4

Paca do fugowania z podkładem elastomerowym

Reibebrett mit Schwarzem Gummi / Полутерок с черной резиной / Pointing float / Hladitko na spárování / Hladitko na spárování / injektavimo plūdė / Špakteljāpsta šuvju aizpildīšanai / Fugázó simitó / Vuugikellu / Терка затирки / Gletiera de rostitie / Mistrie pentru rostuit cu elastomer



0,23 12 15B080 255x95

Wanna glazurnicza ECONOMY

Washboy / Fliesen-Wascheimer / Kbelík glazurovací / Obkladačské vedro / Burkoló vödör / Plytelių plovimo kibiras / Flizēšanas spainis / cadă faianțare / Ведро для затирки швов



1,53 1 15B090 24
0,26 40 15B0901
0,19 20 15B0902

Dostępne akcesoria

Kółka do wanny glazurniczej

Wheels for washboy / Räder zu Kola / Kolesá / Kerek / Apskritimai / Apli / Roti



15B0901

Kratka do wanny glazurniczej

Grill for washboy / Grill / Gril / Gril / Rostély / Groteles / Restes / Grätar





15B0902

Wanna glazurnicza ECONOMY

Washboy / Fliesen-Wascheimer /
Kbelík glazurovací / Obkladačské
vedro / Burkoló vödör / Plytelių
plovimo kibiras / Flizēšanas
spainis / cadă faianțare
Ведро для затирки
швов

 produkt
polski



		Art. Nr	
1,53	1	15B090E	24
0,26	40	15B0901	
0,19	20	15B0902	

Dostępne akcesoria

Kółka do wanny glazurniczej

Wheels for washboy / Räder zu
Kola / Kolesá / Kerekek
Apskritimai / Apli / Roti



15B0901

Kratka do wanny glazurniczej

Grill for washboy / Grill / Gril / Gril
Rostély / Groteles / Restes / Grátar



15B0902

Wanna glazurnicza 24 l na kółkach + 2 pace profesjonalne

Washboy 24 l sponge trowel & 2 rubber trowel / Ванночка для плиточных работ
24 л + 2 гн / 24 Liter großer Fliesen-Waschboy + 2 Profi-Reibebretter
Kbelík obkladačský 24 l Profi-Clean / Vedro obkladačské / Glazuros kibiras 24l
Glazuras vanna 24l / Cuba de mortero / Set spalare faianta + mistrii
Galeata spalare faianta + 2 driste / Görgös csempézó vödör 24l+2 simító



		Art. Nr	
1,52	1	1510	24

Wanna glazurnicza 24 l profesjonalna

Washboy 24 l sponge trowel / Ванночка для плиточных работ 24 л
24 Liter großer Fliesen-Waschboy / Kbelík obkladačský 24 l Profi-Clean,LUZEM
Vedro obkladačské / Glazuros kibiras 24l / Glazuras vanna 24l / Cuba de mortero
Galeata spalare faianta / Görgös csempézó vödör 24l



		Art. Nr	
1,52	1	1511	24

Rolki z mocowaniem kpl.

Rolls with mounting / Руплетики с / Rolls mit Montageplatte / Válečky s
uchycením sada / Náhradné diely / Apmainami rulliši glazuras vannai
Rodillos con fijación / Rola de curatare cu maner



		Art. Nr
0,17		15112

Rekomendowane dla:
Recommended for:
Рекомендується для:
Empfohlen für:

	1511 1510
---	--------------

Rolki zamiennie 2 szt.

Spare rolls, 2 pcs. / Запасной рулон, 2 шт / Ersatzrolle, 2 Stück / Válečky 2ks
Náhradné diely / Apmainami rulliši glazuras vannai / Rodillos con fijación
Rola de curatare



Rekomendowane dla:
Recommended for:
Рекомендується для:
Empfohlen für:

		Art. Nr
0,22		15111

	1511 1510
---	--------------

Gąbka plastikowa standard

Plastic sponge standard / Губка пластмассовая стандарт / Fliesenschwamm
plastic standard / Houba plastová / Špongia standart / Kempinē "Standart"
Plastmasas sukulis standart / Esponja de plástico / Burete de plastic Standart
Standard szivacs



 produkt
polski

		Art. Nr	
0,03	1	1520	180x110x60

Gąbka original hydro, nadzwyczaj chłonna

Original hydro sponge, extremely absorbent / Губка, hydro чрезвычайно впитывающая / Fliesenschwamm original hydro extrem saugfähig / Houba ORIGINAL HYDRO / Špongia Original HYDRO vysoko absorbná / Kempinē "Hydro" / Originals sukliis hidro, seviški absorbejošs / Esponja ORIGINAL HYDRO, muy absorbente / Burete de plastic Original HYDRO / Burete HYDRO foarte absorbant / Magas nedvszívó szivacs



 produkt polski

   
0,045 1 1521 170x115x70

Gąbka do fugowania kombi (szorstka i chłonna) skośna

Kombi sponge, absorbent/abrasive, bevelled / Kombi губка впитывающая/абразив, 450 скошенная / Kombischwamm groBporiger/Glaspore, 450 abgescrängt / Houba pro spárování kombi šikmá / Špongia kombi (absorbčná, brúsna so skosenými hranami) / Kempinē "Kombi" / Šuvošanas sukliis kombi (raupjš un absorbejošs), slīps / Esponja para aplicar juntas KOMBI (áspera/absorbente) oblicua / Burete combi absorbant/abraziv cu pori / Kombinált szivacs fugázáshoz



   
0,02 1 1523 200x105

Gąbka wiskozowa, nadzwyczaj chłonna, kwasoodporna

Viscose sponge, extremely absorbent, acid resistant / Губка вискозы кислотоупорная, чрезвычайно впитывающая / Viscose-schwamm, säurefest, extrem saugfähig / Houba viskozni, odolná proti kyselinám / Špongia extrémne absorbná kyseline odolná / Kempinē "Viskose" rūgščiāi atspari / Viskozes sukliis, seviški absorbejošs, skabesizturigs / Esponja de viscosa, ÁCIDO-RESISTENTE / Burete de celuloza rezistent la acizi / Magad nedvszívó, saválló szivacs



   
0,08 1 1525 160x120x40

Gąbka naturalna guma

Natural rubber sponge / Естественная резиновая губка / Fliesenschwamm echt gummi / Houba, přírodní guma / Špongia prírodná guma / Kempinē guminē oranžinē / Dabisks sukliis gumija / Esponja GOMA NATURAL / Burete de cauciuc natural / Szivacs természetes gumiból

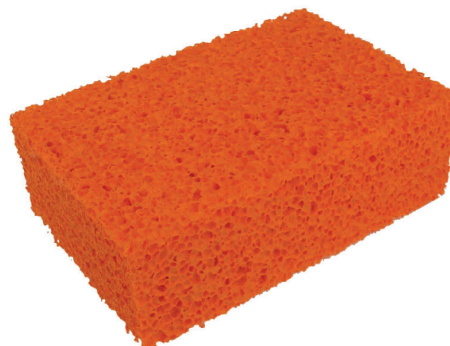

   
0,10 1 1524 100x50x150

Pióro wycieraczki glazurniczej

Wiper rubber / metal / Шпатель для плиточных работ / Fugenwischer / Stěrka spárovací, šířka / Stierka na obklad / Glaistiklis / Glazuras tirtajis / Limpiaazulejos / Stergator faianta / Lehúzó csempézóknék

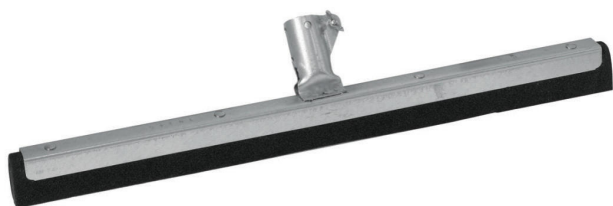





   
0,24 10 1509 45

Paca PCV z gąbką

Reibebrett mit Schwamm / Терка с губкой / Float with sponge / Hladitko plastové s houbou / Hladidlo plastové (PCV) so spongiou / Trintuvé su kempine / Rīve ar sūkli / Kellu švammiga / Терка з губкою / Drisca cu burete / Gletiera burete / Szivacsos PVC simító



 produkt polski

   
0,19 10 15B061 270x130x25
0,20 10 15B062 270x130x30

Paca PCV z gąbką miękką

Reibebrett mit Schwamm / Терка с губкой / Float with sponge / Hladitko plastové s houbou / Hladidlo plastové (PCV) so špongiou / Trintuvé su kempine / Rīve ar sūkli Kellu švammīga / Терка з губкою / Drisca cu burete / Gletiera burete / Szivacsos PVC simító



produkt polski



0,19 10 15B063 270x130x25

Paca PCV z gąbką twardą

Reibebrett mit Schwamm / Терка с губкой / Float with sponge / Hladitko plastové s houbou / Hladidlo plastové (PCV) so špongiou / Trintuvé su kempine Rīve ar sūkli / Kellu švammīga / Терка з губкою / Drisca cu burete / Gletiera burete / Szivacsos PVC simító



produkt polski



0,185 10 15B064 270x130x25

Paca PCV z hydrogumą

Reibebrett mit Schwamm / Терка с губкой / Float with sponge / Hladitko plastové s houbou / Hladidlo plastové (PCV) so špongiou / Trintuvé su kempine / Rīve ar sūkli / Gletiera cauciuc / Szivacsos PVC simító



produkt polski



0,28 10 15B065 270x130x18

Paca PCV z gąbką hydrochłonną

Reibebrett mit Schwamm / Терка с губкой / Float with sponge / Hladitko plastové s houbou / Hladidlo plastové (PCV) so špongiou / Trintuvé su kempine Rīve ar sūkli / Kellu švammīga / Терка з губкою / Drisca cu burete / Gletiera cauciuc hidro - absorbant / Szivacsos PVC simító



produkt polski



0,20 10 15B066 270x130x30

Paca

Plastering trowel / Гладилка / Glättkelle / Hladitko ocelové nerez / Omietaie hladitko nerez / Lygi trintuvė / Nerūsoša rīve / Llana acero inoxidable Rozsdamentes simító / Gletiera Inox cu maner de plastic



produkt polski



0,29 24 15B050 270x130

Paca stal nierdzewna

Reibebrett mit Zähnen / Терка с зубьями / Serrated float / hladitko zub hladidlo so zubami / dantyta trintuvė / Rīve ar zabiem / Fogazott simító Hammastega kellu / Терка зубчаста / Gletiera zimtată / Gletiera cu dinti



produkt polski



0,285 24 15B051 270x130 4x4
 0,28 24 15B052 270x130 6x6
 0,28 24 15B053 270x130 8x8
 0,275 24 15B054 270x130 10x10

Paca stal nierdzwerna

Reibebrett mit Zähnen / Терка с Зубьями / Serrated float / hladitko zub hladidlo so zubami / danyta trintuvé / Rive ar zabiem / Fogazott simító Hammastega kellu / Терка зубчаста / Gletiera zimtatä / Gletiera



produkt polski



0,46	10	15B001	380x130
0,68	10	15B002	480x130
0,74	10	15B003	580x130

Szpachle malarskie

Spachteln / Шпатель малярный / Scrapers / Malířské špachtle / Maliarske špachtle / Dažymo glaistyklys / Krāsotāja špakteles / Festő spatula Spaatlid maalritele / Spaatlid maalritele / Шпатель малярный / Riflards de maçon / NL Verf spatels / ES Espátulas pintor / Spatula



0,039	240	15B008	4	50-120
-------	-----	--------	---	--------

Szpachle malarskie

Spachteln / Шпатель малярный / Scrapers / Malířské špachtle / Maliarske špachtle / Dažymo glaistyklys / Krāsotāja špakteles / Festő spatula Spaatlid maalritele / Spaatlid maalritele / Шпатель малярный / Riflards de maçon / NL Verf spatels / ES Espátulas pintor / Spatula

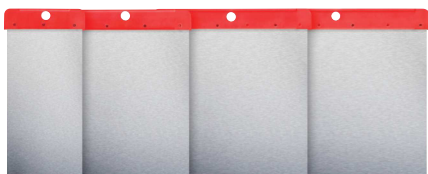

0,12	100	15B009	4	50-120
------	-----	--------	---	--------

Szpachla malarska

Wall scraper / Шпатель / Spachtel / Špachtle / Špachtla maliarska Tinkavimo mentė / Krāsotāju špaktele nerūšoša / Espátula acero inoxidable Rozsdamentes festő spakli / Razuior perete cu maner de plastic



0,05	12	ZP040N	40
0,06	12	ZP060N	60
0,08	12	ZP080N	80
0,09	12	ZP100N	100

produkt polski

Szpachla do sztablatury

Plastering spatula / Шпатель / Glättkelle / Špachtle do sádry / Špachtla široká fúgovacia Tinkavimo mentė nerud. Plieno / Špaktele kaljka apmetumiem nerūšoša Llana acero inoxidable / Rozsdamentes spakli stukkóhoz / Spatula nivelare cu maner de plastic / Széles spakli gipsz felhordásához



0,1	10	ZP150N	150
0,12	10	ZP200N	200
0,15	10	ZP250N	250
0,22	5	ZP350N	350
0,28	5	ZP450N	450
0,42	5	ZP600N	600

produkt polski

Szpachla do kleju

Putty knife / Шпатель зубчатый / Kleberspachtel / Špachtle / Špachtla na lepidlo Dantytojji mentelė / Limes špaktele nerūšoša / Llana acero inoxidable Rozsdamentes spakli ragasztóhoz / Spatula nivelare cu dinti cu maner de plastic

produkt polski



0,1	10	ZP150N/6	150	6x6
0,1	10	ZP150N/8	150	8x8
0,13	10	ZP250N/6	250	6x6
0,13	10	ZP250N/8	250	8x8



Kielnia sztukatorska

Pipe trowel / Штукатурная лопатка / Stukkateurspachtel Stahl Lžice štukatérská konstrukční ocel / Hladidlo / Tinkavimo mentė Apmetēju ķelle, tērauds / Paleta de estucador / Mistrie Otel / Simító kanál



produkt polski



0,156	1	ZDS080	80
0,172	1	ZDS100	100

Kielnia trapezowa

Bucket Trowel / Трапецевидная лопатка / Berner Putzkelle Stahl Lžice trapézová, délka konstrukční ocel / Murárska lyžica - kéliňa Trapecinė mentė / Trapecveida ķelle, tērauds / Paleta trapezoidal Trapéz vakolókanál, acél / Mistrie Otel



produkt polski



0,160	1	ZDT120	120
0,214	1	ZDT160	160

Paca styropianowa

Styropor reibebrett / Терка пенополистироловая / Styrofoam float
Polystyrenové hladítko / hladítko polystyrénové / trintuvé glaistui
Rívedélis putuplasta / simító hungarocell / Stürovahust kellu
Терка полистирольна / Drisca din Styrofoam / Gletiera polistiren



produkt polski



0,06	10	15B010	270x130
0,08	10	15B011	320x170
0,11	10	15B012	500x140
0,16	10	15B013	700x140

Paca z tworzywa PS

Kunststoff reibebrett / терка пенополиуретановая / Polystyren float
Polystyrenové hladítko / hladítko polystyrénové / trintuvé glaistui
Rívedélis putuplasta / simító hungarocell / Plastkellu / Терка з пластмасовою
Drisca din material sintetic / Gletiera polistiren



produkt polski



0,15	24	15B020	270x130
------	----	--------	---------

Paca z filcem

Reibebrett mit Filz / Терка с войлочным покрытием / Float with felt / Hladítko s filcem
Hladítko s filcem / trintuvé su dirbtiniu veltniniu
Rive ar tūbu / Filces simító / Kellu vildiga
Терка з павстю / Drisca cu pâslă
Gletiere cu pasla / Filces simító

Nakładka filc

Filzgleiter / войлочные прокладки
felt pads / plsténé podložky / plsténé podložky / veltninio pagalvėlės
filca paliktņi / filc háttap / Viltkate
Павсть до тертки / Talpa pâslă
Tampon pasla / Tartalék filc



produkt polski

15B031



15B032



0,23	18	15B030	270x130x4
0,07	120	15B031	270x130x4
0,11	60	15B032	270x130x8

Zdzierak do styropianu

Handschleifer zum anrauen / Рубанок
Rasp float / Škrabák fasádního polystyrenu / Škrabák fasádního polystyrenu / Trintuvé putų polistiroliui
Ēvele / Ráspoly polisztirol habhoz
Kaabits / Тертка до пінопласту
Rázuitor cu lamă / Razuitor polistiren

Podkład zamienny do zdzieraka

Handschleifer zum anrauen reserve
Сменный рашпиль / Rasp float
inset / Škrabák fasádního příspěvek
Škrabák fasádního příspěvek
Trintuvé šlifavimui putų polistiroliui
Ēvele ieguldījums / Tartalék csiszoló lap / Ráspoly polisztirol habhoz
Kaabitsa kate / вклад до здzieraka
Lama rezervă pentru rázuitor
Rezerva razuitor



produkt polski



0,37	15	15B041	270x130
0,155		15B042	270x130

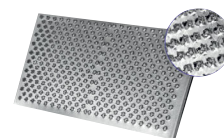

15B042

Zdzierak do styropianu

Handschleifer zum anrauen / Рубанок
Rasp float / Škrabák fasádního polystyrenu / Škrabák fasádního polystyrenu / Trintuvé putų polistiroliui
Ēvele / Ráspoly polisztirol habhoz
Kaabits / Тертка до пінопласту
Rázuitor cu lamă / Razuitor polistiren

Podkład zamienny do zdzieraka

Handschleifer zum anrauen reserve
Сменный рашпиль / Rasp float
inset / Škrabák fasádního příspěvek
Škrabák fasádního příspěvek
Trintuvé šlifavimui putų polistiroliui
Ēvele ieguldījums / Tartalék csiszoló lap / Ráspoly polisztirol habhoz
Kaabitsa kate / вклад до здzieraka
Lama rezervă pentru rázuitor
Rezerva razuitor



produkt polski

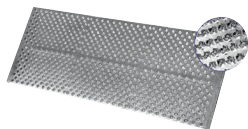

15B044



0,56	10	15B043	400x180
0,26		15B044	400x180

Zdzierak

Surformhobel / Обдирочный рубанок / Scraper / Hoblík
na sádrokarton / Rašpl'a
Oblius-drožtuvas / Ēvele
fémházas ráspoly / Kaabits
Обдирный рубанок / Rázuitor
Razuitor cu agatator de plastic
Ráspoly gipszkartonra

Podkład zamienny do zdzieraka

Klinge für Surformhobel / Лезвие для обдирочного рубанка / Scraper blade
Náhradní struhadlo k hoblíku na sádrokarton
Škrabací nůž / Geležtė obliui-drožtuvui
Rupjėveles asmens / Hántoló penge / Tera kaabitsale / Лезо для обдирного рубанка
Lamă pentru rázuitor / Lama pentru razuitor



15B045



0,07	60	15B045	140	STAL SK2
0,024	200	15B046	140	

15B046



Pace, kielnie, szpachelki / Schwimmer, Kellen, Spachteln / Поплавки, мастерки, шпатели / Floats, trowels, spatulas / Plováky stěrky, špachtle / Plaváky, stierky, špachtľa / Plüdes, Kelmé, mentelés / Pludini, špakteles / ütemben, spatulák / Gletiere, Nivelatoare / Spatule / **Siatki ściernie** / Schleifnetz / Шлифовальная сетка / Grinding mesh / Brusná síťka / Brúсна mriežka / Šlifavimo tinklelis / Abrazivs tīkls / Csiszolórács / Plasa de slefuire

Zdzierak

Surformhobel / Обдирочный рубанок / Scraper / Hoblik na sádrokarton / Rašpl'a Obliui-drožtuvas / Évele fémházas ráspoly / Kaabits Obdirnij rubanok / Rázuitor Razuitor cu agatator de plastic

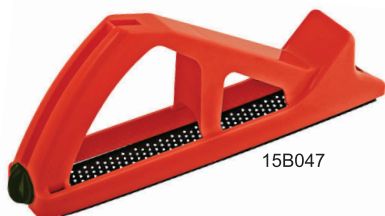

15B047

Podkład zamienny do zdzieraka

Klinge für Surformhobel / Лезвие для обдирочного рубанка / Scraper blade / Náhradní struhadlo k hoblíku na sádrokarton / Škrabací nůž / Geležte obliui-drožtuvui / Rupjėveles asmens / Hántoló penge / Tera kaabitsale / Лезо для обдирного рубанка / Lamă pentru rázuitor / Lama pentru razuitor / Tartalék csiszolólap



15B048



0,12	60	15B047	250
0,04	80	15B048	250

Blok ścierny

Schleifblock / Абразивный брусок / Sanding block / Držák brusného papíru / držák brusnej mriežky / Rankinis šlifuoškis / smilšpapīra turētājs / Csiszolótuska / Lihvimisplokk / Абразивний брусок / Bloc abraziv / Bloc slefuire manuala



15B43P



15B44P



0,23	60	15B43P	105x210
0,16	96	15B44P	85x165

Pace do siatek ściernych

Abrasive float / Шлифовальная тёрка / Handschleifer mit Spannbacken / Držák pro brusnou mřížku / Gladilna žlička / Šlifavimo trintuve / Rivdelis Talocha para papel de lija / Bloc slefuire manuala / Csiszolóháló tartó



produkt polski



0,33	24	1541P	215x100
------	----	-------	---------

Profesjonalna siatka do gipsu

Professional mesh for plaster / Профессиональные сетки для штукатурки / Professionelle Netz für Putz / Brusná síťka / Mriežka brúsna / Tinklelis šlifavimui gipso / Profesionāls ģipšu tīkls / Tela abrasiva / Profesionālis gipszháló / Plasa abraziva

WĘGLIK KRZEMU 100%

produkt polski



0,021	50	1540-060	1	60	105x280
0,016	50	1540-080	1	80	105x280
0,015	50	1540-100	1	100	105x280
0,012	50	1540-120	1	120	105x280
0,01	50	1540-150	1	150	105x280
0,009	50	1540-220	1	220	105x280
0,105	100	1540K-060	5	60	105x280
0,083	100	1540K-080	5	80	105x280
0,073	100	1540K-120	5	120	105x280
0,06	100	1540K-150	5	150	105x280
0,047	100	1540K-220	5	220	105x280

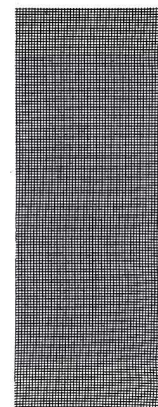

Profesjonalna siatka do gipsu

Professional mesh for plaster / Профессиональные сетки для штукатурки / Professionelle Netz für Putz / Brusná síťka / Mriežka brúsna / Tinklelis šlifavimui gipso / Profesionāls ģipšu tīkls / Tela abrasiva / Profesionālis gipszháló / Plasa abraziva

ELEKTROKORUND SZLACHETNY 100%

produkt polski

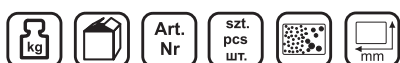

0,021	50	1541-080	80	105x280	
0,016	50	1541-100	100	105x280	
0,015	50	1541-120	120	105x280	
0,012	50	1541-180	180	105x280	
0,009	50	1541-220	220	105x280	
0,083	100	1541K-080	5	80	105x280
0,073	100	1541K-120	5	120	105x280
0,06	100	1541K-180	5	180	105x280
0,047	100	1541K-220	5	220	105x280



Sznurek murarski ze zwijakiem w obudowie

Maurer-Lotschnur / Шнур-причалка / Masonry twine / Zednická šňůra / Motúz Stavebný / Virvė mūrnikui / mūrnieka aukla / Kőműves zsinór / Műrsepanőör / Шнур-причалка / Sfoara pentru zidar / Sfoara de trasat cu creta



0,11	100	M90061	30
------	-----	--------	----

Sznurek murarski

Maurer-Lotschnur / Шнур-причалка / Masonry twine / Zednická šňůra / Motúz Stavebný / Virvė mūrnikui / mūrnieka aukla / Kőműves zsinór / Műrseparnőör Шнур-причалка / Sfoara pentru zidar / Sfoara de zidarie



M90062



M90063

		Art. Nr	
0,07	128	M90062	50
0,13	60	M90063	100

Żyłka murarska

Maurerschnur / Жилка каменщика / Masonry line / Zednické lanko / lanko murárske / Valas mūrnikui / mūrnieka stieple / Kőműves zsinór Műrseparnőör / Жилка муляра / Fir de zidărie / Sfoara de zidarie



		Art. Nr		
0,10	240	M90073	100	1

Kreda traserska 115g

Signierkreide / Разметочный мел / Chalk / Značkovací křída / Farba / Kreida žymėjimui / Krīts krīta linijai / porfestik kréta / Märgistuskriit / Крейда для розмітки / Creta pentru trasat / Creta albastra / Creta rosie



M9005C



M9005N

			Art. Nr
0,152	115	120	M9005N
0,152	115	120	M9005C

Ołówek stolarski

Carpenters pencil / Карандаш столярный / Tischler-Bleistift / Stolařská tužka Ceruzky stolárske / Pieštukas staliaus dvispalvis / Galdnieka zīmulis / Lápiz de carpintero Asztalos ceruza / Creion albastru / rosu

Ołówek murarski M9002

Masonry pencil / Maurerstift / Карандаш каменщика Tužka tesařská / Ceruzka murárska Pieštukas mūrnikino, žalias Lápiz de albañil / Creion zidarie Kőműves ceruza



		Art. Nr			
0,02	100	M9000	180		
0,018	100	M9002	24,5		
0,018	100	M9003	24,5		

Ołówek stolarski

Carpenters pencil / Карандаш столярный / Tischler-Bleistift / Stolařská tužka Ceruzky stolárske / Pieštukas staliaus dvispalvis / Galdnieka zīmulis / Lápiz de carpintero Asztalos ceruza / Creion albastru / rosu / creion tamplarie



		Art. Nr		
		M9001	180	

Temperówka

Bleistiftspitzer / Sharpener / Точилка / Ořezávátko / Strúhadlo / Drožtukas Asināmais. / Ceruzahegyező / Ascuitoare / Teritaja / Точило / Ascuitoare pentru toate tipurile de creioane de lucru

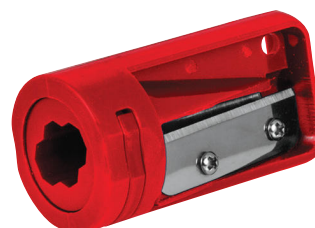

	Art. Nr
	M90031

Rekomendowane dla:
Recommended for:
Рекомендуется для:
Empfohlen für:



M9000
M9002
M9003

Mieszadło plastikowe do farb

Hand plastic mixer for painters / Farbenrührer aus Kunststoff / Plastové míchadlo na barvy / Plastové miešadlo na farby / Műanyag festékeverő / Plastikinis dažų maišytuvas / Plastmasas krāsu maisītājs / Dispozitiv de amestecare din plastic pentru vopsea / Пластиковая мешалка для краски

NOWOŚĆ



0,09 300 15B300 24

Wiadro budowlane z lejkiem

Baueimer mit Ausguss / Ведро строительное с лейкой / Building bucket with funnel / Stavební vědro s nálevkou / Stabárske vedro s výlevkou / Statybinis kibiras su piltuvėliu / Celtniecības spainis ar snīpi / Habarcsvödör kiöntővel / Galeata pentru constructii cu cioc / Ehitusämber lehtriga / Відро будівельне з лійкою / Galeata cu palnie

produkt polski



15B101L 12

Wiadro budowlane

Baueimer / Ведро строительное / Building bucket / Stavební vědro / Stabárske vedro / Statybinis kibiras / Celtniecības spainis / Építési vödör / Galeata pentru constructii / Ehitusämber / Відро будівельне / Galeata cu palnie

produkt polski



15B100A 5
15B101 12
15B103 16
15B102 20

Kastra budowlana okrągła

Mörtelkübel / Ящик для раствора круглый / Round building container / Zednická nádoba kruhová / Maltonnica okrúhla / Statybinis kibiras apvalus / Celtniecības kaste apaļa / Habarcsdésza, kerek / Vas pentru constructii rotund / Ehitusnöu ümmargune / Ящик для розчину круглий / Lighean rotund

produkt polski



15B111 40
15B112 65
15B113 90

Kastra budowlana prostokątna

Mörtelkasten / Ящик для раствора прямоугольный / Rectangular building container / Zednická nádoba obdĺniková / Maltonnica obdĺniková / Statybinis kibiras-vonėlė stačiakampis / Celtniecības kaste / Habarcsláda, négyyszögletes / vas pentru constructii dreptunghiular / Ehitusnöu nelinurkne / Ящик для розчину прямокутний / Lighean dreptunghiular

produkt polski



15B121 40
15B130 60
15B131 80

Worki budowlane polipropylenowe (PP)

Building sac polypropylene / Gewebesack PP für Baustoffe / Stavební pytel PP / Stavebné vrece PP / PP zsák / Statybinis maišas PP / Celtniecības maiss PP / Sac construcție PP / Мешок строительный PP



500 15B200 80 50 85 65 PP
500 15B201 110 65 100

Narzędzia ręczne

Handwerkzeuge / Ручной инструмент / Hand tools
Ruční nářadí / Ručné náradie / Rankiniai įrankiai
Rokas instrumenti / Kéziszerszámok
Unelte de mana

193-195 | **Klucze** / Schlüssel / Ключи
Wrenches / Klíče / Клі́че / Raktai
Atslėgas / Kulcsok / Chei

196-201 | **Klucze nasadowe** / Steck schlüssel
Насадочные ключи / Sockets wrench
Nástrčná hlavica / Dugókulcsok
Chei tubulare

201, 206-208 | **Pozostałe narzędzia ręczne**
Sonstiges Handwerkzeug / Другой
ручной инструмент / Other hand
tools / Ostatni ruční nářadí / Iné
ručné nástroje / Kiti rankiniai įrankiai
Părëjie rokas darbaiški / Egyéb kézi-
szerszámok / Alte unelete de mana

202-203 | **Zestawy nasadek** / Steck schlüssel satz
Набор насадок / Sockets set / Sada
nástrčných hlavíc / Dugókulcs készlet
SET chei tubulare

203-206 | **Wkrętaki** / Schraubendreher
Отвертки / Screwdrivers
Šroubováky / Skrútkovače
Suktuvai / Skrivgrieži
Csavarhűzők / Surubelnite

208-210 | **Szcypce** / Zangen / Щипцы / Pliers
Kleště / Kliešte / Replés / Knaibles
Fogók / Clește

211-213 | **Pily ręczne** / Sägen / Пилы
Saws / Pily / Pily / Pjūklai / Ząbji
Fűrészek / Ferastraie

214 | **Ściski** / Tischler-Schraubzwinge
Струбцина столярная / Clamps
Truhlárská svěrka / Stolársky zverák
Stalīaus spaustuvai / Galdnieka
spīles / Asztales gyorsszorító
Cleme / Menghine rapide

215 | **Imadła** / Schraubstock / Тиски
Vices / Svěrák / Zverák
Spaustuvai / Satu / Menghine

215-218 | **Lomy i młotki** / Hämmer und
Brechstangen / Молотки и ломы
Hammers and crowbars
Kladivka a lomy / Kladivá
a páčidlá / Plaktukai ir kūjai
Āmuri un veseri / Kalapácsok és
Feszítővasak / Ciocane și răngi

219-222 | **Hydrauliczne** / Klempnerwerkzeuge
Гидравлические инструменты
Plumbing tools / Hydraulicke nástroje
Hydraulické náradie / Hidrauliniai
įrankiai / Hidrauliske instrumenti
Hidraulikus szerszámok / Unelte
de instalații sanitare

222-223 | **Zszywacze ręczne i zszywki**
Manuelle Heftzangen und
Klammern / Ручные степлеры и
скобы / Manual staplers and staples
Ruční sešivačky a sponky Ručné
zošivačky a sponky
Rankiniai segikliai ir kabės
Kézi tűzőgépek és tűzőkapcsok
Capsatoare manuale si capse

224-225 | **Opaski zaciskowe** / Nylon
Kabelbinder / Зажимные повязки
Cable ties / Nylon kabelové svazky
Nylonos kábelové zväzky / Baltas
Nylonos kábelkötő / Legaturi
pentru cabluri

226-227 | **Lutownice** / Widerstands / Паяльники
Soldering gun / Pájka / Spájkovačka
Lituoklis / Lodāmurs / Forrasztópáka

228 | **Osprzęt do lutowania** / Zubehör zum
Löten / Принадлежности для пайки
Accessories for soldering / Príslušenství
pro pájení / Príslušenstvo na spájkovanie
Priedai litavimui / Piederumi lodēšanas
Tartozékok forrasztás / Accesorii pentru lipit

229 | **Pistolety klejowe** / Heissklebepistole
Клеевые пистолеты / Glue gun / Pištoľ
lepiaca / Lepiaca pištoľ / Klijų pistoletas
Līme pistole / Ragasztópisztoly
Pistol de lipit

230-231 | **Breloczki** / Schmuckanhäger
- Taschenmesser / Брелок / key chains
Přívěšek / Klúčienka / Pakabukas
Kareklis / Kulcstartó / Brelocuri

232 | **Narzędzia szklarskie** / Glaserwerkzeug
Стеклодувные инструменты / Tools for
glass processing / Sklenárské nářadí
Sklárske nástroje / Stiklinimo įrankiai
Stiklinieka instrumenti / Úveges szerszámok
Unelte pentru prelucrarea sticlei

233-236 | **Noże do papieru, kartonu** / Messer für
Papier, Karton / Ножи для бумаги и
картона / Knifes for paper/cardboard
Nože na papír, karton / Nože na papier,
na kartón / Peilīai popieriui, kartonui / Naži
papīram, kartonam / Papírvágó, kartonvágó
kés / Cuțite pentru hârtie / carton



Klucz płasko-oczkowy

Combination spanner / Ключ плоский-накидной
Ring-Maulschlüssel / Klíč očkovo plochý
Očko-vidlicový klúč / Raktas plokščias-kilpinis
Llave boca combinada / Cheie Inelara / Csillag-villás kulcs



0,02	100/800	1440	6
0,022	100/800	1441	7
0,026	100/800	1442	8
0,03	100/500	1443	9
0,04	100/600	1444	10
0,05	50/400	1445	11
0,055	50/400	1446	12
0,06	50/300	1447	13
0,08	50/200	1448	14
0,09	25/200	1449	15
0,11	25/200	1450	16
0,13	25/150	1451	17
0,15	25/150	1452	18
0,16	25/150	1453	19
0,2	10/120	1454	20
0,21	10/120	1455	21
0,23	10/80	1456	22
0,25	10/80	1457	23
0,285	10/80	1458	24
0,301	10/80	1459	25
0,44	10/40	1460	26
0,38	10/60	1461	27
0,48	10/60	1462	28
0,57	10/40	14621	29
0,52	10/40	1463	30
0,56	10/40	1464	32
0,98	1	1465	36
0,94	1	1466	38
1,29	1	1467	41
1,9	1	1468	46
2,1	1	1469	50



Klucz płasko-oczkowy z przywieszką

Combination spanner / Ключ плоский-накидной
Ring-Maulschlüssel / Klíč očkovo plochý, s věšákem
Očko-vidlicový klúč v držiaku / Raktas plokščias-kilpinis
Llave boca combinada con etiqueta / Cheie combinata
Csillag-villás kulcs PVC akasztóval



0,02	100/800	1440P	6
0,022	100/800	1441P	7
0,026	100/800	1442P	8
0,03	100/500	1443P	9
0,04	100/600	1444P	10
0,05	50/400	1445P	11
0,055	50/400	1446P	12
0,06	50/300	1447P	13
0,08	50/200	1448P	14
0,09	25/200	1449P	15
0,11	25/200	1450P	16
0,13	25/150	1451P	17
0,15	25/150	1452P	18
0,16	25/150	1453P	19
0,2	10/120	1454P	20
0,21	10/120	1455P	21
0,23	10/80	1456P	22
0,25	10/80	1457P	23
0,285	10/80	1458P	24
0,301	10/80	1459P	25
0,44	10/40	1460P	26
0,38	10/60	1461P	27
0,46	10/60	1462P	28
0,57	10/40	14621P	29
0,52	10/40	1463P	30
0,56	10/40	1464P	32
0,98	1	1465P	36



Klucz oczkowy odgięty

Ring spanner / Ключ накидной
Doppelingschlüssel / Klíč očkový vyhnutý
Očkový klúč vyhnutý / Raktas kilpinis lenktas
llave de estrella acodada / Cheie Inelara
Csillagkulcs



0,055	1	1420	6x7
0,06	1	1421	8x9
0,08	1	1423	10x11
0,11	1	1425	12x13
0,145	1	1426	14x15
0,19	1	1428	16x17
0,235	1	1429	18x19
0,285	1	1431	20x22
0,285	1	1432	21x23
0,4	1	1433	24x27
0,455	1	1434	25x28
0,63	1	1436	30x32



Klucz oczkowy odgięty z przywieszką

Ring spanner / Ключ накидной / Doppelingschlüssel
Klíč očkový vyhnutý, s věšákem / Očkový klúč vyhnutý
v plast. držiaku / Raktas kilpinis lenktas / llave de
estrella acodada con etiqueta / Cheie Inelara
Csillagkulcs PVC akasztóval

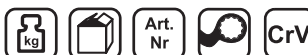

0,055	1	1420P	6x7
0,06	1	1421P	8x9
0,08	1	1423P	10x11
0,11	1	1425P	12x13
0,145	1	1426P	14x15
0,19	1	1428P	16x17
0,235	1	1429P	18x19
0,285	1	1431P	20x22
0,285	1	1432P	21x23
0,4	1	1433P	24x27
0,455	1	1434P	25x28
0,63	1	1436P	30x32



Klucze płaskie

Double open-end spanner / Ключи плоские
 Gabelschlüssel / Klíč plochý
 Vidlicový obojstranný kľúč / Raktas plokščias
 Laves fijas / Cheie fixa / Kétoldalas villáskulcs



0,035	100	1470	6 x 7
0,04	100	1471	8 x 9
0,06	100	1473	10 x 11
0,07	50	1474	12 x 13
0,09	50	1476	14 x 15
0,12	50	1477	16 x 17
0,15	25	1478	18 x 19
0,2	10	1479	20 x 22
0,24	10	1480	21 x 23
0,34	10	1481	24 x 27
0,36	10	1482	25 x 28
0,5	10	1483	30 x 32

Klucze płaskie z przywieszką

Double open-end spanner / Ключи плоские
 Gabelschlüssel / Klíč plochý, s věšákem
 Vidlicový obojstranný kľúč v držiaku / Raktas plokščias
 Laves fijas con etiqet / Cheie fixa / Kétoldalas villáskulcs PVC tartóval

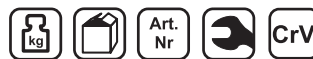

0,035	100	1470P	6 x 7
0,04	100	1471P	8 x 9
0,06	100	1473P	10 x 11
0,07	50	1474P	12 x 13
0,09	50	1476P	14 x 15
0,12	50	1477P	16 x 17
0,15	25	1478P	18 x 19
0,2	10	1479P	20 x 22
0,24	10	1480P	21 x 23
0,34	10	1481P	24 x 27
0,36	10	1482P	25 x 28
0,5	10	1483P	30 x 32

Klucz płasko - oczkowy grzechotka, przegub

Ratchet combination wrench, joint / Ringmutterschlüssel mit Ratsche, Gelenk
 Očkoplochý ráčnový kľúč, kloub / Očkoplochý kľúč s račnou a kĺbom / Racsnis
 csuklós csillag-villáskulcs / Lankstus plokščias kilpinis raktas su terkšle / Plakana
 slėgta sprūd rata uzgriežņu atslėga ar šarnīru / Cheie combinata cu clichet cu cap
 oscilant / Ключ комбинированный трещоточный с шарниром



0,06	10/100	14GP42	8	8
0,07	10/200	14GP43	9	9
0,07	10/100	14GP44	10	10
0,08	10/200	14GP45	11	11
0,11	10/100	14GP46	12	12
0,12	10/100	14GP47	13	13
0,15	10/100	14GP48	14	14
0,15	10/100	14GP49	15	15
0,18	10/100	14GP50	16	16
0,20	10/50	14GP51	17	17
0,22	10/50	14GP52	18	18
0,24	10/50	14GP53	19	19
0,26	5/50	14GP55	21	21
0,32	5/50	14GP56	22	22
0,42	5/50	14GP58	24	24

Klucze płasko-oczkowe, zestaw - SZORSTKI MAT

Combination spanners set - ROUGH MATT / Ключи плоские-накидное,
 набор - ШЕРОХОВАТЫЙ МАТ / Ring-Maulschlüssel-Satz - RAUB MATT
 OP Klíč očkovo plochý CrV, sada / Sada očko-vidlicových kľúčov
 Raktai plokšti-kilpiniai / Plakanas slėgtas atslėgas, kompleks - RAUPJŠ MATĖTS
 8 pzas. de llaves de boca combinada / Lapos gyűrűs kulcsok, készlet
 - SZORSTKI MAT / Set Chei combinate



0,781	1	1703K	8	8; 10; 12; 13; 14; 17; 19; 22mm
0,826	1	1705K	12	6; 7; 8; 9; 10; 11; 12; 13; 14; 17; 19; 22mm

Klucze płasko-oczkowe, zestaw

Combination spanners set / Ключи плоские-накидное, набор Ring-Maulschlüssel-Satz / Klíč očkovo plochý CrV, sada Sada očko-vidlicových klíčův / Raktai plokšti-kilpiniai Llaves planas noc agujeros / Set Chei combineate Csillag-villáskulcs készlet



0,496	5/40	1402	6	8;10;12;13;14;17
0,571	5/30	1401	8	6;8;10;12;13;14;17;19
0,781	5/30	1403	8	8;10;12;13;14;17;19;22
0,9	4/16	1405	12	6;7;8;9;10;11;12;13;14;17;19;22

Klucze płaskie zestaw

Double open end spanner set / Ключи плоские набор / Gabelschlüssel-Satz Klíč plochý CrV, sada / Sada vidlicových klíčův / Raktai plokšti Llaves planas 6 pzas. de llaves españolas / Set Chei fixe / Villáskulcs készlet



0,4	5/40	1408	6	6x7; 8x9; 10x11; 12x13; 14x15; 16x17
0,7	5/30	1409	8	6x7; 8x9; 10x11; 12x13; 14x15; 16x17; 18x19; 20x22

Klucze oczkowe odgięte, zestaw

Ring spanner set / Ключи накидное, набор Doppelringschlüssel-Satz / Klíč očkový vyhnutý Sada očkových klíčův / Raktai kilpiniai lenkti Llaves noc agujeros encorvadas 6 pzas. de llaves de estrella acodadas / Set Chei inelare / Csillagkulcs készlet



0,6	5/30	1404	6	6x7; 8x9; 10x11; 12x13; 14x15; 16x17
1,1	4/16	1407	8	6x7; 8x9; 10x11; 12x13; 14x15; 16x17; 18x19; 20x22

Klucze płasko-oczkowe, zestaw

Combination spanners set / Ключи плоские-накидное, набор Ring-Maulschlüssel-Satz / Klíč očkovo plochý CrV, sada Sada očko-vidlicových klíčův / Raktai plokšti-kilpiniai Llaves inglesas, kit 26 pzas. de llaves de boca combinada Set Chei combineate / Csillag-villáskulcs készlet



7,1	1	1406K1	26	6;7;8;9;10;11;12;13;14;15;16; 17;18;19;20;21;22;23;24;25; 26;27;28;30;32;36 mm
-----	---	--------	----	--

Klucze płasko-oczkowe, zestaw

Combination spanners set / Ключи плоские-накидное, набор Ring-Maulschlüssel-Satz / Klíč očkovo plochý Sada očko-vidlicových klíčův v puzdre / Raktai plokšti-kilpiniai Set de llaves planos noc agujeros de llaves de boca combinada Set Chei combineate / Csillag-villáskulcs készlet textil tartóban



0,95	1/4	1405S	12	6; 7; 8; 9; 10; 11; 12; 13; 14; 17; 19; 22 mm
------	-----	-------	----	---

Klucze płasko-oczkowe, zestaw

Combination spanners set / Ключи плоские-накидное, набор / Ring-Maulschlüssel-Satz / Klíč očkovo plochý Sada očko-vidlicových klíčův v puzdre / Raktai plokšti-kilpiniai / Set de llaves planos noc agujeros de llaves de boca combinada / Set Chei combineate Csillag-villáskulcs készlet textil tartóban



5,1	1/4	1406	25	6; 7; 8; 9; 10; 11; 12; 13; 14; 15; 16; 17; 18; 19; 20; 21; 22; 23; 24; 25; 26; 27; 28; 30; 32 mm
-----	-----	------	----	---

Nasadki 6 kąt 1/4"

Hexagonal socket / Шестиугольная насадка
 Sechskantenschlüssel / Nástrčná hlavice, šestihran
 Násadkový kľúč 6 bodový / Galvutė
 6-stūru uzliktni / Llaves de vaso hexagonal / ^szögű
 dugókulcs / Soclu 6 puncte 1/4"



HILLEN & MOHR
TOOLS



kg	mm	Art. Nr	mm	1/4"	CrV
0,010	1500	17A104	4		
0,010	1500	17A1045	4,5		
0,010	1500	17A105	5		
0,010	1500	17A1055	5,5		
0,010	1500	17A106	6		
0,014	1500	17A107	7		
0,013	1500	17A108	8		
0,014	1500	17A109	9		
0,015	1500	17A110	10		
0,016	600	17A111	11		
0,017	600	17A112	12		
0,018	600	17A113	13		
0,020	600	17A114	14		

Nasadki 6 kąt 1/4" z przywieszką

Hexagonal socket / Шестиугольная насадка
 Sechskantenschlüssel / Nástrčná hlavice, šestihran
 Násadkový kľúč 6 bodový / Galvutė
 6-stūru uzliktni / Llaves de vaso hexagonal / 6szögű
 dugókulcs PVC tartóval / Soclu 6 puncte 1/4"



HILLEN & MOHR
TOOLS



CrV



kg	mm	Art. Nr	mm	1/4"	CrV
0,010	100	17A104Z	4		
0,010	100	17A1045Z	4,5		
0,010	100	17A105Z	5		
0,010	100	17A1055Z	5,5		
0,010	100	17A106Z	6		
0,014	100	17A107Z	7		
0,013	100	17A108Z	8		
0,014	100	17A109Z	9		
0,015	100	17A110Z	10		
0,016	100	17A111Z	11		
0,017	100	17A112Z	12		
0,018	100	17A113Z	13		
0,020	100	17A114Z	14		



Nasadki 6 kąt 1/2"

Hexagonal socket / Шестиугольная насадка
 Sechskantenschlüssel / Nástrčná hlavice, šestihran
 Násadkový kľúč 6 bodový / Galvutė
 6-stūru uzliktni / Llaves de vaso hexagonal / 6szögű
 dugókulcs / Soclu 6 puncte 1/2 "



HILLEN & MOHR
TOOLS



kg	mm	Art. Nr	mm	1/2"	CrV
0,05	400	17A308	8		
0,05	400	17A309	9		
0,05	400	17A310	10		
0,05	400	17A311	11		
0,05	400	17A312	12		
0,055	400	17A313	13		
0,055	400	17A314	14		
0,05	400	17A315	15		
0,06	400	17A316	16		
0,07	200	17A317	17		
0,085	200	17A318	18		
0,08	200	17A319	19		
0,09	200	17A320	20		
0,09	100	17A321	21		
0,1	100	17A322	22		
0,12	100	17A323	23		
0,12	100	17A324	24		
0,13	100	17A325	25		
0,14	100	17A326	26		
0,16	100	17A327	27		
0,18	100	17A328	28		
0,19	100	17A329	29		
0,21	100	17A330	30		
0,22	100	17A332	32		



Nasadki 6 kąt 1/2" z przywieszką

Hexagonal socket / Шестиугольная насадка
 Sechskantenschlüssel / Nástrčná hlavice, šestihran
 Násadkový kľúč 6 bodový / Galvutė 6-stūru uzliktni
 Llaves de vaso hexagonal / 6szögű dugókulcs PVC tartóval
 Soclu 6 puncte 1/2 "



HILLEN & MOHR
TOOLS



CrV



kg	mm	Art. Nr	mm	1/2"	CrV
0,05	100	17A308Z	8		
0,05	100	17A309Z	9		
0,05	100	17A310Z	10		
0,05	100	17A311Z	11		
0,05	100	17A312Z	12		
0,055	100	17A313Z	13		
0,055	100	17A314Z	14		
0,05	100	17A315Z	15		
0,06	50	17A316Z	16		
0,07	50	17A317Z	17		
0,085	50	17A318Z	18		
0,08	50	17A319Z	19		
0,09	50	17A320Z	20		
0,09	50	17A321Z	21		
0,1	50	17A322Z	22		
0,12	50	17A323Z	23		
0,12	50	17A324Z	24		
0,13	50	17A325Z	25		
0,14	50	17A326Z	26		
0,16	50	17A327Z	27		
0,18	50	17A328Z	28		
0,19	50	17A329Z	29		
0,21	50	17A330Z	30		
0,22	50	17A332Z	32		
0,357	70	17A336Z	36		



Nasadki 6 kąt 3/4"

Hexagonal socket / Шестиугольная насадка
 Sechskantenschlüssel / Nástrčná hlavice, šestihran
 Násadkový klíč 6 bodový / Galvutė
 6-stůru uzliktni / Llaves de vaso hexagonal / 6 szögletű
 Soclu 6 puncte 1/2 "



kg	Pack	Art. Nr	mm	3/4"
0,25	60	17A424Z	24	
0,26	50	17A427Z	27	
0,26	50	17A430Z	30	
0,38	25	17A432Z	32	
0,46	30	17A435Z	35	
0,46	30	17A436Z	36	
0,54	30	17A438Z	38	
0,61	30	17A441Z	41	
0,74	20	17A446Z	46	
0,91	15	17A450Z	50	
1,09	12	17A455Z	55	
1,2	12	17A460Z	60	

CrV

3/4"



Nasadki 12-kątne 1/2"

Bi-Hexagonal socket / Ди-Шестиугольная насадка
 Zwölfkantenschlüssel / Nástrčná hlavice, dvanáctihran
 Násadkový klíč 12 bodový / Galvutė
 12-stůru uzliktni / Llaves de vaso 12 / 12 szögű dugókulcs
 Soclu 12 puncte 1/2 "

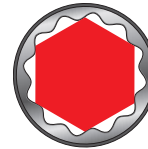

kg	Pack	Art. Nr	mm	1/2"	CrV
0,05	400	17C308	8		
0,05	400	17C309	9		
0,05	400	17C310	10		
0,05	400	17C311	11		
0,05	400	17C312	12		
0,06	400	17C313	13		
0,06	400	17C314	14		
0,05	400	17C315	15		
0,06	400	17C316	16		
0,07	200	17C317	17		
0,09	200	17C318	18		
0,08	200	17C319	19		
0,09	200	17C320	20		
0,09	100	17C321	21		
0,10	100	17C322	22		
0,12	100	17C323	23		
0,12	100	17C324	24		
0,13	100	17C325	25		
0,14	100	17C326	26		
0,16	100	17C327	27		
0,18	100	17C328	28		
0,19	100	17C329	29		
0,21	100	17C330	30		
0,22	100	17C332	32		



Nasadki 12-kątne 1/2" z przywieszką

Bi-Hexagonal socket / Ди-Шестиугольная насадка
 Zwölfkantenschlüssel / Nástrčná hlavice, dvanáctihran
 Násadkový klíč 12 bodový / Galvutė / 12-stůru uzliktni
 Llaves de vaso 12 / 12 szögű dugókulcs PVC tartóval
 Soclu 12 puncte 1/2 "



kg	Pack	Art. Nr	mm	1/2"
0,05	100	17C308Z	8	
0,05	100	17C309Z	9	
0,05	100	17C310Z	10	

CrV

1/2"

0,05	100	17C311Z	11	
0,05	100	17C312Z	12	
0,06	100	17C313Z	13	
0,06	100	17C314Z	14	
0,05	100	17C315Z	15	
0,06	50	17C316Z	16	
0,07	50	17C317Z	17	
0,09	50	17C318Z	18	
0,08	50	17C319Z	19	
0,09	50	17C320Z	20	
0,09	50	17C321Z	21	
0,10	50	17C322Z	22	
0,12	50	17C323Z	23	
0,12	50	17C324Z	24	
0,13	50	17C325Z	25	
0,14	50	17C326Z	26	
0,16	50	17C327Z	27	
0,18	50	17C328Z	28	
0,19	50	17C329Z	29	
0,21	50	17C330Z	30	
0,22	50	17C332Z	32	

Nasadka długa 6-kątne 1/2"

Long socket wrench / Головка торцевая удлиненная / Aufsatz / Dlouhá násada
 Nadstavec dlhý / Ilgas antgalis / Garais uzliktnis / Hosszú dugókulcs / Capat lung
 Capat lung hexagonal 1/2"



kg	Pack	Art. Nr	mm	mm	1/2"	CrV
0,112	50	17B308Z	8	76		
0,113	50	17B309Z	9	76		
0,116	50	17B310Z	10	76		
0,121	50	17B311Z	11	76		
0,13	50	17B312Z	12	76		
0,127	50	17B313Z	13	76		
0,138	50	17B314Z	14	76		
0,143	50	17B315Z	15	76		
0,149	50	17B316Z	16	76		
0,156	50	17B317Z	17	76		
0,151	50	17B318Z	18	76		
0,162	50	17B319Z	19	76		
0,18	50	17B320Z	20	76		
0,187	50	17B321Z	21	76		
0,194	50	17B322Z	22	76		
0,244	50	17B324Z	24	76		
0,305	50	17B327Z	27	76		
0,319	50	17B330Z	30	76		
0,33	50	17B332Z	32	76		

CrV

1/2"



Nasadka do świec

Spark plug socket / Zündkerzenaufsatz / Násadka na svičky / Nadstavec na svičky / Gyújtógyertya kulcs / Galvutė žvakėms / Aizdedzes sveces skrūvpildījums / Cap cheie tubulară pentru buji / Головка свечная



		Art. Nr		CrV
0,11	100	17D316Z	16	
0,18	100	17D321Z	21	

Nasadki udarowe do felg aluminiowych

Impact color socket / Kraft-Steckschlüsseleinsätze für Alu-Felgen / Rázové hlavice na hliníkové kola / Rázové bity na hliníkové disky / Dugókulcsok alumínium felnikhez / Smūginės galvutės aliuminio ratlankiams / Trieciena uzliktņi alumīnija diskjiem / Tubulare impact pentru jentă aluminiu / Ударные головки для литых дисков



NOWOŚĆ

		Art. Nr				Cr-Mo
0,1	20	17M003	17,19,21	85		

Klucz trzpieniowy

Bit socket / Steckschlüssel / Nástrčkový kľúč / Nástrčkový kľúč / Dugókulcs bit / Veržliaraktis / Stieņa atslēga / Cheie tip știft / Шестигранный ключ



NOWOŚĆ

		Art. Nr			CrV	
0,097	7/72	17F001Z	H5	55		
0,097	14/72	17F002Z	H6	55		
0,097	10/72	17F003Z	H7	55		
0,104	12/72	17F004Z	H8	55		
0,104	9/72	17F006Z	H10	55		
0,111	12/72	17F008Z	H12	55		
0,118	14/72	17F010Z	H14	55		
0,153	12/72	17F011Z	H17	55		
0,181	9/72	17F012Z	H19	55		
0,132	7/72	17F021Z	H5	100		
0,132	12/72	17F022Z	H6	100		
0,132	7/72	17F023Z	H7	100		
0,132	7/72	17F024Z	H8	100		
0,132	7/72	17F026Z	H10	100		
0,153	12/72	17F028Z	H12	100		
0,181	12/72	17F029Z	H14	100		
0,229	12/72	17F030Z	H17	100		



Klucz trzpieniowy

Bit socket / Steckschlüssel / Nástrčkový kľúč / Nástrčkový kľúč / Dugókulcs bit / Veržliaraktis / Stieņa atslēga / Cheie tip știft / Шестигранный ключ



NOWOŚĆ

		Art. Nr			CrV	
0,090	7/72	17F040Z	T20	55		
0,090	7/72	17F041Z	T25	55		
0,090	7/72	17F042Z	T27	55		
0,090	14/72	17F043Z	T30	55		
0,090	24/72	17F044Z	T40	55		
0,090	17/72	17F045Z	T45	55		
0,097	14/72	17F046Z	T50	55		
0,097	14/72	17F047Z	T55	55		
0,111	7/72	17F048Z	T60	55		
0,118	7/72	17F049Z	T70	55		
0,125	7/72	17F050Z	T20	100		
0,125	7/72	17F051Z	T25	100		
0,125	7/72	17F052Z	T27	100		
0,125	10/72	17F053Z	T30	100		
0,125	14/72	17F054Z	T40	100		
0,125	12/72	17F055Z	T45	100		
0,125	10/72	17F056Z	T50	100		
0,125	7/72	17F057Z	T55	100		
0,153	7/72	17F058Z	T60	100		
0,181	7/72	17F059Z	T70	100		



Klucz trzpieniowy

Bit socket / Steckschlüssel / Nástrčkový kľúč / Nástrčkový kľúč / Dugókulcs bit / Veržliaraktis / Stieņa atslēga / Cheie tip știft / Шестигранный ключ



NOWOŚĆ

		Art. Nr			CrV	
0,090	7/72	17F060Z	M5	55		
0,097	7/72	17F061Z	M6	55		
0,097	14/72	17F062Z	M8	55		
0,097	14/72	17F063Z	M10	55		
0,111	14/72	17F064Z	M12	55		
0,118	21/72	17F065Z	M14	55		
0,146	12/72	17F066Z	M16	55		
0,125	7/72	17F070Z	M5	100		
0,132	7/72	17F071Z	M6	100		
0,132	10/72	17F072Z	M8	100		
0,139	10/72	17F073Z	M10	100		
0,153	10/72	17F074Z	M12	100		
0,167	14/72	17F075Z	M14	100		
0,174	7/72	17F076Z	M16	100		



Elastyczna przedłużka

Flexible extension bar / Elastische Verlängerung / Pružné prodloužení / Flexibilny nadstavec / Flexibilis hosszabbító szár / Lankstus prailginimas / Elastīgs pagarinātājs / Extensie flexibilă / Удлинитель гибкий



		Art. Nr			CrV
0,17	250	17H100Z	150		

Przedłużka

Extension bar / Velangerungstück / Prodlužovák / Predĺženie / Toldósász
 Prailginimo jungtis / Pagarinātājs / Prelungitor (Extensie) / Удлинитель



kg	mm	Art. Nr.	inch	CrV
0,02	500	17H101	50	1/4"
0,03	250	17H101Z	50	1/4"
0,04	250	17H102	75	1/4"
0,04	250	17H102Z	75	1/4"
0,04	250	17H103	100	1/4"
0,04	250	17H103Z	100	1/4"
0,2	100	17H304	125	1/2"
0,2	100	17H304Z	125	1/2"
0,4	50	17H305	250	1/2"
0,4	50	17H305Z	250	1/2"



Pokrętko T

Sliding T bar / T-Drehknopf / Otočný regulátor T / Gombík T / T hajtókar
 T formos rankena-suktuvus / Rokturis T / ANTRENOR culisabil tip T
 Рукоятка Т-образная



kg	mm	Art. Nr.	inch	CrV
0,05	250	17H106	110	1/4"
0,07	100	17H106Z	110	1/4"
0,02	50	17H307	250	1/2"
0,02	50	17H307Z	250	1/2"
0,04	12	17H410Z	460	3/4"



Przegub uniwersalny

Universal joint / Universalgelenk / Univerzální kloub / Univerzálny kĺb
 Univerzális csukló / Universalus šarnyras / Universāls šarnīrs / Cardan
 Шарнир универсальный



kg	mm	Art. Nr.	inch	CrV
0,03	500	17H108	1/4"	
0,03	500	17H108Z	1/4"	
0,06	250	17H309	1/2"	
0,15	100	17H309Z	1/2"	



Rękojeść z przegubem

Flexible handle / Ручка с шарниром / Gelenkgriff / Rukojeť s kloubem
 Rukováť s kĺbom / Sukimo rankena su šarnyru / Rokturis ar šarnīru
 Mango con articulación / Csuklós hajtókar / Manivelă flexibilă



kg	mm	Art. Nr.	inch	mm	CrV
23	12	17H411Z	3/4'	480	



Klucze fajkowe

L-angle type spanner / Pfeifenschlüssel / Klíč fajkový / Fajkový kľúč / Pipakulcs
 Pypkinis raktas / L-veida atslēga / Cheie tubulară pipă / Ключ торцевой
 Г-образный



NOWOŚĆ

Art. Nr.	mm
500 16F007	7
400 16F008	8
300 16F010	10
180 16F012	12
160 16F013	13
120 16F014	14
100 16F015	15
80 16F016	16
80 16F017	17
70 16F019	19
40 16F022	22
30 16F024	24

Klucz trzpieniowo-nasadowy

Aufsteck-schlüssel / ключ с внутренним и наружным многогранником
 T-socket wrench / Kolíkový nástrčkový kľúč / Nástrčkový T-kľúč / T-formos raktas
 Uzgriežņu galatslēga / T-szárú dugókulcs / Cheie tubulară tip T / T-peaga
 padrunvõti / ключ з внутрішнім і зовнішнім многогранником clé à douille en T
 T-greep inbusdopsleutel / Llave de vaso con mango en "T" / Cheie tubulară tip T

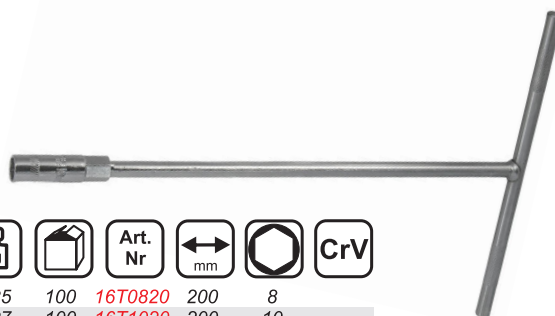

kg	mm	Art. Nr.	mm	CrV
0,25	100	16T0820	200	8
0,27	100	16T1020	200	10
0,28	100	16T1320	200	13
0,28	100	16T0840	400	8
0,29	100	16T1040	400	10
0,30	100	16T1340	400	13

Klucz krzyżakowy do kół

Cross wrench / Radkreuzschlüssel / Křížový klíč na kola / Křížový klíč na kolesá
 Kerékleszedő keresztkulcs / Ratų kryžminiai raktai / Krustveida automašīnas
 rīteņu atslēga / Cheie în cruce pentru roți / Ключ баллонный крестовой



NOWOŚĆ

HILLEN & MOHR
TOOLS



		Art. Nr				CrV
1,3	20	17M050	17,19,21	355	1/2"	

Grzechotka

Ratchet handle / Ratsche / Ráčna / Račňa / Racsnis kulcs
 Raktas galvutėms terkšlinis / Tarkškjis / Clichet

HILLEN & MOHR
TOOLS



		Art. Nr				CrV
0,144	100	17J110Z	1/4'	45	150	
0,483	50	17J315Z	1/2'	45	255	

Grzechotka

Ratchet handle / Ratsche / Ráčna / Račňa / Racsnis kulcs
 Raktas galvutėms terkšlinis / Tarkškjis

HILLEN & MOHR
TOOLS



		Art. Nr				CrV
0,132	100	17J111Z	1/4'	72	150	
0,508	50	17J316Z	1/2'	72	255	

Grzechotka

Ratchet handle / Ratsche / Ráčna / Račňa / Racsnis kulcs
 Raktas galvutėms terkšlinis / Tarkškjis

HILLEN & MOHR
TOOLS



		Art. Nr				CrV
0,131	100	17J112Z	1/4'	72	150	
0,587	50	17J317Z	1/2'	72	255	

Grzechotka teleskopowa

Telescopic Ratchet handle / Teleskopratsche / Ráčna teleskopická
 Teleskopická račňa / Teleszkópos racsnis kulcs / Raktas galvutėms terkšlinis
 teleskopinis / Teleskopa tarkškjis / Clichet telescopic

HILLEN & MOHR
TOOLS



		Art. Nr				CrV
0,934	20	17J318Z	1/2'	72	305-445	

Zestaw nasadek z grzechotką

Socket set / Steckschlüssel / Nástrčkové klíče / Sada gola / Dugókulcs készlet
 Galvutes / Muciņu atslēgas / Trusa chei tubulare / Насадочные ключи

NOWOŚĆ

HILLEN & MOHR
TOOLS



		Art. Nr			szt. pcs stück шт.		CrV
0,42	48	17L1012	72	4,5,6,7, 8,9,10,11, 12,13	12	1/4"	

Zestaw nasadek z grzechotką

Socket set / Steckschlüssel / Nástrčkové klíče / Sada gola / Dugókulcs készlet
Galvutes / Muciņu atslēgas / Trusa chei tubulare / Hac

NOWOŚĆ

HILLEN & MOHR
TOOLS



1,45 20 **17L3012** 72 8,10,12, 12
13,14,15,17,
19,21,22

Klucze sześciokątne, zestaw

Hex key set / Набор шестигранных ключей / Stiftschlüsselsatz Sechskant
Imbusové klíče / Sada imbusových klíčův / Raktai šešiakampiai
Sešštūru atslēgas, komplekts / Llaves hexagonales / Hatlapfejű kulcsok,
készlet / Set imbusuri



0,48 50 **0652** 9 215 1,5; 2; 2,5; 5; 3; 4; 5; 6; 8; 10 mm
0,48 50 **0652C** 9 215 1/16"; 5/64"; 3/32"; 1/8"; 5/32"
3/16"; 1/4"; 5/16"; 3/8"

Klucze sześciokątne uchylnie, zestaw

Hex ball key set / Набор шестигранных ключей с шаровой головкой
Kugelkopf-Stiftschlüsselsatz / Imbusové klíče s kuličkou / Sada imbusových klíčův
Raktai šešiak / Sešštūru atslēgas noliekamas / Llaves hexagonales inclinadas
Hatlapfejű hajlott kulcsok / Set imbusuri



0,48 50 **0653** 9 215 1,5; 2; 2,5; 3; 4; 5; 6; 8; 10 mm
0,48 50 **0653C** 9 215 1/16"; 5/64"; 3/32"; 1/8"; 5/32"
3/16"; 1/4"; 5/16"; 3/8"

Klucze Torx, zestaw

Torx key set / Набор ключей TORX / Stiftschlüsselsatz Torx
Klucze Torx / Sada TORX klíčův / Raktai Torx / Atslēgas Torx, komplekts
Llaves Torx / Torx kulcsok, készlet / Set imbusuri



0,48 50 **0654** 9 215 T10; T15; T20; T25; T27; T30;
T40; T45; T50

Klucz nastawny krótki

Adjustable wrench, short / Rollgabelschlüssel mit kurzem Griff / Nastavitelny
klíč krátky / Nastavitelny klíč krátky / Állítható csavarkulcs, rövid
Reguliuojamas veržliaraktis, trumpas / Īsa bīdatslēga / Cheie reglabilă scurtă
Ключ разводной короткий



0,208 48 **12B014** 140 0-34

Klucz nastawny

Adjustable wrench / Разводной ключ / Verstellbare Rohrzange / Stavitelny klíč
Nastavitelny klíč / Skečiamasis raktas / Regulējama atslēga / Csőfogó kulcs
Cheie reglabilă / Tellitav võti / розвідний ключ / Cheie reglabilă



0,15 120 **12B315** 0-19 150
0,30 60 **12B320** 0-24 200
0,47 60 **12B325** 0-28 250
0,72 36 **12B330** 0-34 300

Klucz nastawny

Adjustable wrench / Разводной ключ / Verstellbare Rohrzange / Stavitelny klíč
Nastavitelny klíč / Skečiamasis raktas / Regulējama atslēga / Csőfogó kulcs
Cheie reglabilă / Tellitav võti / розвідний ключ / Cheie reglabilă



0,15 120 **12B215** 0-19 150
0,30 60 **12B220** 0-24 200
0,47 60 **12B225** 0-28 250
0,72 36 **12B230** 0-34 300

Klucz nastawny

Adjustable wrench / Разводной ключ / Verstellbare Rohrzange / Stavitelny klíč
Nastavitelny klíč / Skečiamasis raktas / Regulējama atslēga / Csőfogó kulcs
Cheie reglabilă / Tellitav võti / розвідний ключ / Cheie reglabilă



0,15 120 **12B115** 0-19 150
0,30 60 **12B120** 0-24 200
0,47 60 **12B125** 0-28 250
0,72 36 **12B130** 0-34 300

Klucze nasadowe 46 szt.

Socket spanner set / Набор насадок / Steckschlüsselsatz / Nástrčkové klíče sada / Sada gola / Galvutės / Set de llaves de carraca / Trusa chei tubulare Dugókulcs készlet - 46db



- 4; 5,5; 7 mm
- ⊕ PH1; PH2; PH3
- ⊕ PZ1; PZ2; PZ3
- H3; H4; H5; H6; H7; H8
- ⊗ T10; T15; T20; T25; T30; T40



13 x 1/4" (4 mm - 14 mm)

1,23 12 17K046 46

kg 12 Art. Nr szt. pcs stück wt. 1/4" CrV

Klucze nasadowe 25 szt.

Socket spanner set / Набор насадок / Steckschlüsselsatz / Nástrčkové klíče sada / Sada gola / Galvutės / Set de llaves de carraca / Trusa chei tubulare Dugókulcs készlet - 25db

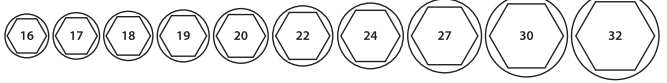

18 x 1/2" (8 mm - 32 mm)

4 3 17K025 25

kg 3 Art. Nr szt. pcs stück wt. 1/2" CrV

Klucze nasadowe 72 szt.

Socket spanner set / Набор насадок / Steckschlüsselsatz / Nástrčkové klíče sada / Sada gola / Galvutės / Set de llaves de carraca / Trusa chei tubulare Dugókulcs készlet - 72db

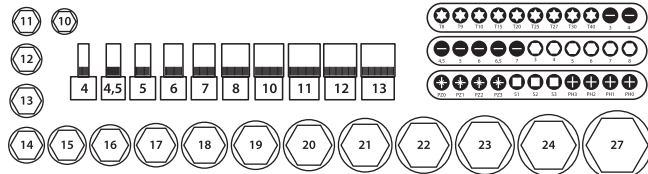

16 x 1/2" (10 mm - 27 mm)
10 x 1/4" (4 mm - 13 mm)

4,5 3 17K072 72

kg 3 Art. Nr szt. pcs stück wt. 1/2" 1/4" CrV

Klucze nasadowe 94 szt.

Socket spanner set / Набор насадок / Steckschlüsselsatz / Nástrčkové klíče sada / Sada gola / Galvutės / Set de llaves de carraca / Trusa chei tubulare Dugókulcs készlet - 94db

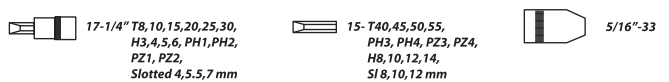

- 1/4" - 55
- H2,5; H3; H4; H5; H6
- H2,5; H3; H4; H5; H6
- T8; T10; T110; T15; T20; T20; T25; T25; T40
- ⊗ TT8; TT10; TT15; TT20; TT20; TT20; TT25; TT25; TT25; TT40
- M5; M6; M8
- 4; 5; 5,5
- 4; 6; 8
- S1; S2
- 6; 8; 10
- 1; 2; 3
- ⊕ PH1; PH2; PH3; PH4
- ⊕ PZ1; PZ2; PZ3; PZ4
- 5/16"-33
- H5; 5,5; H6; H6,5; H7; H8
- 6; 6,5; 8
- ⊕ PH3; PH4
- ⊕ PZ3; PZ4
- T25; T27; T30; T35; T40; T40; T45; T50
- TT25; TT27; TT30; TT35; TT40; TT40; TT45; TT50
- M5; M6; M8 M10



18 x 1/2" (10 mm - 32 mm)
13 x 1/4" (4 mm - 14 mm)

6,5 3 17K094 94

kg 3 Art. Nr szt. pcs stück wt. 1/2" 1/4" CrV

Klucze nasadowe 216 szt.

Socket spanner set / Набор насадок / Steckschlüsselsatz / Nástrčkové kľiče sada / Sada gola / Galvutės / Set de llaves de carraca / Trusa chei tubulare
Dugókulcs készlet - 216db

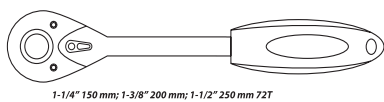

1-1/4" 150 mm; 1-3/8" 200 mm; 1-1/2" 250 mm 72T

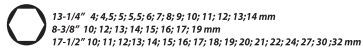

13-1/4" 4; 4.5; 5; 5.5; 6; 7; 8; 9; 10; 11; 12; 13; 14 mm
8-3/8" 10; 12; 13; 14; 15; 16; 17; 19 mm
17-1/2" 10; 11; 12; 13; 14; 15; 16; 17; 18; 19; 20; 21; 22; 24; 27; 30; 32 mm

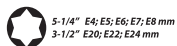

5-1/4" E4; E5; E6; E7; E8 mm
3-1/2" E20; E22; E24 mm

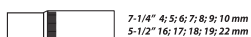

7-1/4" 4; 5; 6; 7; 8; 9; 10 mm
5-1/2" 16; 17; 18; 19; 22 mm



1-1/4"



1-1/4"



30- PH1; PH2; PH3; PZ1; PZ2; PZ3; H3; H4; H5; H6; 4; 5.5; 6.5; 7;
T8; T9; T10; T15; T20; T25; T27; T30
TT8; TT9; TT10; TT15; TT20; TT25; TT27; TT30 mm



2-1/2" T55, T60



1-1/4"
1-3/8"
1-1/2"

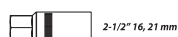

2-1/2" 16, 21 mm

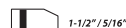

1-1/2" / 5/16"

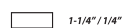

1-1/4" / 1/4"



1-1/4" 50; 100 mm
2-1/2" 125; 250 mm

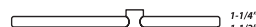

1-1/4"
1-1/2"

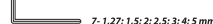

7- 1,27; 1,5; 2; 2,5; 3; 4; 5 mm

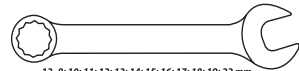

12- 8; 10; 11; 12; 13; 14; 15; 16; 17; 18; 19; 22 mm

- 1/4" - 55
- H2,5; H3; H4; H5; H6
- H2,5; H3; H4; H5; H6
- ⊕ T8; T10; T15; T20; T25; T27; T30
- ⊕ TT8; TT10; TT15; TT20; TT25; TT27; TT30
- M5; M6; M8
- 4; 5; 5,5
- 4; 6; 8
- S1; S2
- ⊕ 6; 8; 10
- ⊕ 1; 2; 3
- ⊕ PH1; PH2; PH3; PH4
- ⊕ PZ1; PZ2; PZ3; PZ4
- 5/16" - 33
- H5; 5,5; H6; H6,5; H7; H8
- 6; 6,5; 8
- ⊕ PH3; PH4
- ⊕ PZ3; PZ4
- ⊕ T25; T27; T30; T35; T40; T45; T50
- ⊕ TT25; TT27; TT30; TT40; TT45; TT50
- M5; M6; M8, M10

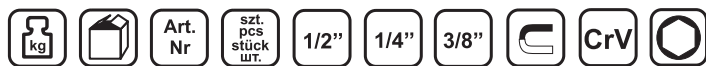

10,5 2 17K216 216

18 x 1/2" (10 mm - 32 mm)
13 x 1/4" (4 mm - 14 mm)

Wkrętak płaski

Slotted screwdriver / Плоская отвертка / Schlitz-Schraubendreher
Plochý šroubovák / Plochy skrutkovač / Plokščias atsuktuvas
Destornillador plano / Surubelnita lata / Lapos csavarhűző



NOWOŚĆ



0,04	240	17W000	3x75
0,04	240	17W001	4x100
0,04	240	17W002	5x100
0,07	240	17W004	6x38
0,10	120	17W005	6x125
0,11	120	17W006	6x150
0,17	96	17W007	8x175

Wkrętak krzyżowy (PH)

Phillips screwdriver / Крестовая отвертка / Phillips-Schraubendreher
Křížový šroubovák / Křížový skrutkovač / Kryžminis atsuktuvas
Destornillador de cruz / Surubelnita / Kereszt csavarhűző- PH



NOWOŚĆ

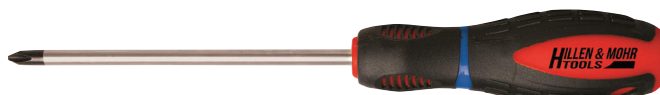

0,04	240	17W010	PH0x75
0,04	240	17W011	PH0x100
0,06	240	17W012	PH1x80
0,07	240	17W013	PH1x100
0,05	240	17W014	PH2x38
0,10	120	17W015	PH2x100
0,10	120	17W016	PH2x125
0,11	120	17W017	PH2x150
0,15	96	17W018	PH3x150

Wkrętak krzyżowy (PZ)

Pozidrive screwdriver / Крестообразная отвертка / Pozidrivschraubendreher
Křížový šroubovák / Křížový skrutkovač / Kryžminis atsuktuvus
Destornillador de cruz / Surubelnita / Kereszt csavarhűző- PZ



NOWOŚĆ

0,04	240	17W020	PZ0x75
0,07	240	17W021	PZ1x100
0,10	120	17W022	PZ2x100
0,11	120	17W023	PZ2x150
0,15	96	17W024	PZ3x150



Wkrętak torx

Torx screwdriver / Отвертка Torx / Torx-Schraubendreher / Šroubovák Torx T
Skrutkovač torx T / Torx atsuktuvus T / Destornillador torx / Surubelnita
TORX csavarhűző



NOWOŚĆ

0,04	240	17W030	T6x60
0,05	240	17W031	T8x80
0,06	240	17W032	T10x80
0,07	240	17W033	T15x100
0,07	240	17W034	T20x100
0,10	120	17W035	T25x100
0,10	120	17W036	T30x100



Zestaw wkrętaków

Screwdriver set / Schraubendrehersatz / Sada šroubováků / Súprava skrutkovačov
Atsuktuvų rinkinys / Skrūvgriežu komplekts / Set de șurubelniță / Csavarhűző készlet
Набор отверток



NOWOŚĆ



0,45	24	17W092	6	3x75	PH1x100	PZ2x125
				4x100	PH2x125	5x125

Wkrętak płaski

Slotted screwdriver / Плоская отвертка / Schlitz-Schraubendreher
Plochy šroubovák / Plochy skrutkovač / Ploščias atsuktuvus
Destornillador plano / Surubelnita lata / Lapos csavarhűző



NOWOŚĆ

0,05	240	06A002	3x75
0,05	240	06A003	4x100
0,07	240	06A004	5x100
0,05	240	06A006	6x38
0,10	120	06A007	6x125
0,11	120	06A008	6x150
0,17	96	06A009	8x175

Wkrętak krzyżowy (PH)

Phillips screwdriver / Крестовая отвертка / Phillips-Schraubendreher
Křížový šroubovák / Křížový skrutkovač / Kryžminis atsuktuvus
Destornillador de cruz / Surubelnita / Kereszt csavarhűző- PH



0,05	240	06A010	PH0x75
0,05	240	06A011	PH0x100
0,07	240	06A012	PH1x80
0,07	240	06A013	PH1x100
0,05	240	06A014	PH2x38
0,10	120	06A015	PH2x100
0,10	120	06A016	PH2x125
0,11	120	06A017	PH2x150
0,16	96	06A018	PH3x150

NOWOŚĆ

Wkrętak krzyżowy (PZ)

Pozidrive screwdriver / Крестообразная отвертка / Pozidrivschraubendreher
Křížový šroubovák / Křížový skrutkovač / Kryžminis atsuktuvus
Destornillador de cruz / Surubelnita / Kereszt csavarhűző- PZ



NOWOŚĆ

0,05	240	06A020	PZ0x75
0,07	240	06A023	PZ1x100
0,10	120	06A025	PZ2x100
0,11	120	06A026	PZ2x150
0,16	96	06A027	PZ3x150

Wkrętak torx

Torx screwdriver / Отвертка Torx / Torx-Schraubendreher / Šroubovák Torx T
Skrutkovač torx T / Torx atsuktuvus T / Destornillador torx / Surubelnita
TORX csavarhűző



0,04	240	06A030	T6x60
0,05	240	06A032	T8x80
0,07	240	06A034	T10x80
0,07	240	06A035	T15x100
0,07	240	06A036	T20x100
0,10	120	06A037	T25x100
0,10	120	06A039	T30x100

NOWOŚĆ

Zestaw wkrętaków

Screwdriver set / Schraubendrehersatz / Sada šroubováků / Súprava skrutkovačov
Atsuktuvų rinkinys / Skrūvgriežu komplekts / Set de șurubelniță / Csavarhűző készlet
Набор отверток



NOWOŚĆ



0,41	24	06A091	5	3x75	PH1x75	4x100	PH2x100	6x150
------	----	--------	---	------	--------	-------	---------	-------

Zestaw wkrętaków

Screwdriver set / Schraubendrehersatz / Sada šroubováků / Súprava skrutkovačov
Atsuktuvų rinkinys / Skrūvgriežu komplekts / Set de șurubelniță / Csavarhúzó készlet
Набор отверток



NOWOŚĆ

		Art. Nr	szt. pcs stück шт.	-	+	+	CrV	
0,48	24	06A093	6	3x75	PH1x100	PZ2x125		
				4x100	PH2x125			
				6x125				

Zestaw wkrętaków

Screwdriver set / Schraubendrehersatz / Sada šroubováků / Súprava skrutkovačov
Atsuktuvų rinkinys / Skrūvgriežu komplekts / Set de șurubelniță / Csavarhúzó készlet
Набор отверток



		Art. Nr	szt. pcs stück шт.	-	+		CrV
0,6	20	0602	7	5x75	PH1x75		
				5x100	PH2x100		
				6x125	PH3x150		
				8x150			

Zestaw wkrętaków do pobijania

Hammer screddriver set / Отвертки ударные набор / Schlagschraubendrehersatz
Sada šroubováků, ů CrV úderové / Sada skrutkovačov / Atsuktuvų rinkinys
Sitamu skrūvgriežu komplekts / Set de destornilladores / Üthető csavarhúzó készlet
Set Surubelnițe



		Art. Nr	szt. pcs stück шт.	-	+			CrV
0,90	20	0603	7	7x75	PH1x75			
				5x100	PH2x100			
				6x125	PH3x150			
				8x150				

Wkrętak izolowany

Screwdriver isolated / Schraubendreher, isoliert / Izolovaný šroubovák
Izolovaný skrutkovač / Atsuktuvus izoliuojamas / Izolēts skrūvgriezis
Șurubelniță izolată / Szigetelt csavarhúzó / Изолированная отвертка

NOWOŚĆ



		Art. Nr	-	stal S2 steel		
0,06	240	06B001	2,5x75			
0,06	240	06B002	3x100			
0,06	240	06B004	4x100			
0,08	240	06B006	5,5x125			
0,10	120	06B008	6,5x150			
0,10	96	06B009	8x175			



EN 60900

Wkrętak izolowany

Screwdriver isolated / Schraubendreher, isoliert / Izolovaný šroubovák
Izolovaný skrutkovač / Atsuktuvus izoliuojamas / Izolēts skrūvgriezis
Șurubelniță izolată / Szigetelt csavarhúzó / Изолированная отвертка

NOWOŚĆ



		Art. Nr	+	stal S2 steel		
0,06	240	06B010	PH0x60			
0,07	240	06B011	PH1x80			
0,08	120	06B013	PH2x100			
0,10	96	06B014	PH3x150			



EN 60900

Wkrętak izolowany

Screwdriver isolated / Schraubendreher, isoliert / Izolovaný šroubovák
Izolovaný skrutkovač / Atsuktuvus izoliuojamas / Izolēts skrūvgriezis
Șurubelniță izolată / Szigetelt csavarhúzó / Изолированная отвертка

NOWOŚĆ



		Art. Nr	+	stal S2 steel		
0,06	240	06B020	PZ0x60			
0,07	240	06B021	PZ1x80			
0,08	120	06B022	PZ2x100			



EN 60900

Zestaw wkrętaków izolowanych

Screwdriver isolated set / Schraubendrehersatz isoliert / Sada izolovaných šroubováků / Súprava izolovaných skrutkovačov / Izoliuotų įlaidų rinkinys / Izolētu skrūvgriežu komplekts / Set șurubelnițe izolate / Szigetelt csavarhűző készlet / Набор изолированных отверток

NOWOŚĆ



EN 60900



0,47 24 06B050 5 1.0x5.5x125 PH1x80
0.8x4x100 PH2x100
0.5x3x100

Zestaw wkrętaków izolowanych

Screwdriver isolated set / Schraubendrehersatz isoliert / Sada izolovaných šroubováků / Súprava izolovaných skrutkovačov / Izoliuotų įlaidų rinkinys / Izolētu skrūvgriežu komplekts / Set șurubelnițe izolate / Szigetelt csavarhűző készlet / Набор изолированных отверток

NOWOŚĆ



EN 60900



0,6 24 06B051 8 2.5x75 PH0x60 PZ1x80
4.0x100 PH1x80 PZ2x100
5.5x125 PH2x100

Wkrętak elektrotechniczny

Electrotechnical screwdriver flat / Elektronischer Schraubendreher
 Отвертка электротехническая / Šroubovák EL / Skrutkovač EL
 Atsuktuvus / Elektrotehnisks skrūvgriežis plakans / Destormillador
 Elektrotehnikus lapos csavarhűző / Surubelnita izolata



0,025	100	064A1	75	3	0,6	-
0,035	100	064A2	100	4	0,8	-
0,7	50	064A3	125	5	1	-
0,8	50	064A4	125	6	1,2	-
0,14	25	064A5	150	8	1,6	-
0,025	100	064B1	75		0	+
0,06	50	064B2	100		1	+
0,07	50	064B3	100		2	+
0,14	25	064B4	150		3	+

Próbnik napięcia

Voltage tester / Испытатель напряжения / Spannungsprüfer
 Zkoušečka napětí / Skůšačka voltov / Įtampos tester
 Sprieguma zonde / Indicador de tensi3n / Feszűlség teszter / Surubelnita test



0,04 1 0500 150 125-250 50-500 54

Pilnik do metalu

Steel file / Metallfeile / Pilnik na kov / Pilnik na kov / Dildė metalui / Metāla viļē
 Piliā pentru metal / Fémreszelő / Напильник по металлу

STAL
T12
 STEEL

NOWOŚĆ



0,20	96	06C001	200	1	
0,20	96	06C002	200	1	
0,14	96	06C003	200	1	
0,17	96	06C004	200	1	
0,17	96	06C005	200	1	
0,46	30	06C006	200	3	
0,95	20	06C007	200	5	

Tarnik do drewna

Wood rasp / Holzraspel / Rašple na dřevo / Rašpļa na drevo / Brūžiklis
 medienai / Koka rašvīle / Raşpel pentru lemn / Faráspoly / Рашиль по дереву



0,20	96	06C020	200	1	
0,20	96	06C021	200	1	
0,14	96	06C022	200	1	
0,46	30	06C023	200	3	

NOWOŚĆ

Dłuto

Wood chisel / Meißel / Sekáč / Dláto / Kaltas / Drupinātājs / Daltā / Véső / Долото



NOWOŚĆ



kg	Box	Art. Nr	mm	szt. pcs /stück /шт.	CrV
0,16	60	06C030	6	1	
0,18	60	06C031	8	1	
0,20	60	06C032	10	1	
0,22	60	06C033	12	1	
0,23	60	06C035	16	1	
0,25	60	06C036	18	1	
0,25	60	06C037	20	1	
0,26	60	06C038	22	1	
0,27	60	06C039	25	1	
0,28	60	06C040	32	1	
0,30	60	06C042	38	1	
0,91	24	06C045	6,12,18,25	4	

Zestaw wybijaków do materiałów miękkich

Locheiesensatz / Комплекты просечек / Soft materials punches / Sada děrovačů / Sada dierovačov / Skylamušiai odai / Caurumsitēji komplekts / Bőrlükasztó készlet / Augurauad komplekt / Juego de sacabocados / Set preducele



kg	Box	Art. Nr	szt. pcs /stück /шт.	mm
0,44	50	07B009	9	2,5; 3; 4; 5; 6; 7; 8; 9; 10

Wiązarka zbrojeń ręczna Twist

Twister wire tie / Провод галстук / Twister Kabelbinder / Twister vire TWIST ręčni / Hácik na viazanie drótu / Surišimo ginkluotė Twist / Máquina anudadora de armaduras Twist / Aparat de legat fier-beton / Drótkötőző szerszám



kg	Box	Art. Nr
0,46	48	1275

Narzynki i gwintowniki, zestaw - Stal wolframowa

Tap and die set - Tugsten steel / Плашки и метчики, набор - Вольфрамовая сталь / Gewindeschneidwerkzeugsatz - Wolframstahl / Závitovní očka a závitník / Klučiši un vītņgriežņi, komplekts - volframa tērauds, sada / Sada závitorezov / Cojinetes de roscar y machos de roscar / Menetvágó és menetfúró készlet - wolframcél / Set filiera

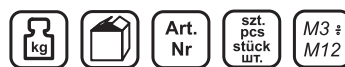

kg	Box	Art. Nr	szt. pcs /stück /шт.	M3 to M12
0,8	5/20	0779	20	

M3 x 0,5 mm
M4 x 0,7 mm
M5 x 0,8 mm
M6 x 1,0 mm
M7 x 1,0 mm
M8 x 1,25 mm
M9 x 1,25 mm
M10 x 1,5 mm
M12 x 1,75 mm

Klucz do skręcania drutu zbrojeniowego

Key for twisting wire / Bewehrungsbindeschlüssel / Spirálový vazač úvazků / Viazací výstuže / Betonvas gyorskötőző szerszám / Vielas rīšimo įrankis / Atslēga stiegrojuma stieples savīšanai / Drótkötőző szerszám



kg	Box	Art. Nr
0,11	100	1278

Drut wiązalkowy

Double loop tie wire / Двойная проволока галстук цикла / Doppel-Loop-Bindedraht / Drát väzací očkový pozinkovaný / Viazací drôt / Viela surišimo ginkluotėiai Twist / Alambre de fijación galvanizado / Bucla de sarma / Kötőződrót

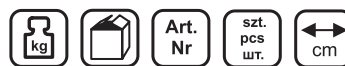

kg	Box	Art. Nr	szt. pcs /шт.	cm
2,74		1276	2500	12

Szczotka druciana

Wire brush / Drahtbürste / Kartáč drátěný / Drôtená kefa / Drótkefe / Vielas šepetys / Stieplu suka / Perie de sarma / Проволочная щётка / Drótkefe PVC fogóval



kg 120 Art. Nr 4

0,2 120 2001P 4

Szczotka druciana

Wire brush / Drahtbürste / Kartáč drátěný / Drôtená kefa / Drótkefe / Vielas šepetys / Stieplu suka / Perie de sarma / Проволочная щётка / Drótkefe PVC fogóval



kg 120 Art. Nr mm 430x295x340

0,158 120 2002 240 430x295x340

Miękka szczotka - drut mosiężny

Soft wire brush - Full brass wire / Щетка проволочная - проволока из латуни / Drahbüste - Messing-draht / Kartáč mosazný / Kefa drátená / Varinis šepetys 5-ju eilių su medine rankena / Mīksta suka - misiņa stieples / Cepillo de alambre de latón / Puha kefe - rézdrót / Perie de sarmă de alama



kg 12/120 Art. Nr 5

0,1 12/120 2003 5

Wełna stalowa

Steel wool / Stальная вата / Stahlwolle / Ocelová vlna / Ocelová vlna / Plieno vata / Lana de acero / Lana de oțel



kg 24 Art. Nr 00 0 1 3

0,2 24 1530-00 00
0,2 24 1530-0 0
0,2 24 1530-1 1
0,2 24 1530-3 3

Szczypce precyzyjne uniwersalne

Precision combination pliers / Multifunktions-Präzisionszange / Kleště štípací univerzální / Univerzálne precízne štikacie kliešte / Műszerész univerzális fogó / Tikslios, universalios replės / Precizās universālās knaibles / Cleste universal de precizie / Плоскогубцы прецизионные универсальные



kg 100 Art. Nr mm

0,09 100 1260M1 115

Szczypce precyzyjne wydłużone proste

Precision long nose straight pliers / Kombi-Präzisionszange – gerade, verlängert / Kleště štípací prodloužené rovné / Rovné predĺžené precízne štikacie kliešte / Műszerész hosszabbított egyenes fogó / Tikslios replės, pailgintos, tiesios / Precizās pagarinātas knaibles taisnas / Cleste de precizie prelungit drept / Плоскогубцы прецизионные удлиненные прямые

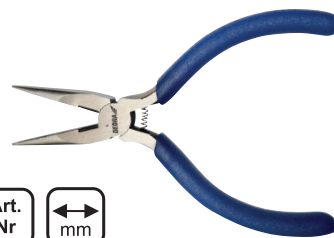

kg 100 Art. Nr mm

0,09 100 1260M2 130

Szczypce precyzyjne wydłużone wygięte

Precision long nose bent pliers / Präzisionszange verlängert, gebogen / Kleště štípací prodloužené ohnuté / Zahnuté predĺžené precízne štikacie kliešte / Műszerész hosszabbított hajlított fogó / Tikslios replės, pailgintos, lenktos / Precizās pagarinātas knaibles izliektas / Cleste de precizie prelungit indoit / Плоскогубцы прецизионные удлиненные изогнутые



kg 100 Art. Nr mm

0,09 100 1260M3 130

Szczypce precyzyjne boczne

Szczypce precyzyjne boczne / Precision side cutting pliers / Präzisionszange, seitlich / Kleště štípací boční / Bočné precízne štikacie kliešte / Műszerész oldal fogó / Tikslios replės, šoninio kirpimo / Precizās sānu knaibles / Cleste de precizie lateral / Кусачки прецизионные боковые



kg 100 Art. Nr mm

0,08 100 1260M4 115

Szczypce precyzyjne czołowe

Szczypce precyzyjne czołowe / Precision end cutter pliers / Stirnzange
Kleště štípací čelní / Čelné precízne štikacie klešte / Műszerész homlok fogó
Tikslíos replés, priekinio kirpimo / Precizās pieres knaibles / Cleste de precizie
frontal / Щипцы прецизионные торцевые



		Art. Nr	
0,08	100	1260M5	115

Szczypce kombinerki

Combination pliers / Шипцы пассатижи / Kombizange / Kleště kombinované
Klište kombinované -kombinačky / Replés universalios / Alicates / Clește combinat
Kombinált fogók



		Art. Nr	
0,20	10/100	1240	150
0,25	10/50	1241	180
0,30	10/50	1242	200

Szczypce wydłużone

Long nose pliers / Шипцы удлиненные / Spitzzange / Kleště prodloužené
Klešte pologuľaté čeluste / Replés prailgintos / Pinzas alargadas / Cleste nas lung
Kombinált fogók - lekerekített



		Art. Nr	
0,15	10/100	1243	160

Szczypce boczne

Side cutting pliers / Шипцы бокорезы / Seitenschneider / Kleště boční
Klište štikacie / Replés šoninés / Pinzas alargadas / Cleste de taiat lateral
Oldalsípó fogók



		Art. Nr	
0,20	10/100	1246	140
0,25	10/50	1248	180

Szczypce wygięte

Bent nose pliers / Шипцы гнутые / Schrägschneider / Kleště vyhnuté
Klešte zahnuté / Replés prailgintos / Alicates curvos / Cleste nas indoit
Hajlított lekerekített fogó



		Art. Nr	
0,15	10/100	1249	150

Szczypce okrągłe

Round nose pliers / Шипцы круглые / Rundzange / Kleště kulaté
Klešte rovné / Replés apvalios / Alicates encorvados / Cleste nas rotund
Telefon fogók



		Art. Nr	
0,15	10/100	1252	160

Szczypce czołowe

Front cutting pliers / Кусачки / Vornschneider / Kleště čelní
Klešte štikacie / Žnyplés / Alicates frontales / Cleste de taiat frontal
Homlokcsípó fogók



		Art. Nr	
0,20	10/100	1253	160

Szczypce do ściągania izolacji

Wire pliers / Abisolierzange / Kleště na stahování izolace / Odizolovacie klešte
Szigetelés lehúzó fogók / Kabelio nužievimio replés / Knaibles vadu izolācijas
noņemšanai / Clești pentru scoaterea izolației / Пассатижи для снятия изоляции



		Art. Nr		CrV
12	50	1256	160	

Szcypce elektrotechniczne

Modular crimping tool cuts, strips & crimps professional / Шипцы для кабельных телефонных зажим / Würgenzange für Telefon- und Computernetz-Anschlußklemme
Kleště krimpovací / Lisovacie nástroje / Replés konekt. / Alicates para apretar extremos telefónicos / Cleste sertizat / Saruzófogó



0,296 40 1268 8P8C/RJ-45
6P6C/RJ-12
6P4C/RJ-11
4P4C
4P2C

Szcypce uniwersalne do zaciskania końcówek + wybór terminali

Crimping pliers + terminals assortment / Давильные пассатижи для наконечников с ассортиментом кабельных наконечников / Universalcrimpzange + Auswahl von Endstücken / Kleště univerzální krimpovací+sada koncovek
Sada pre autoelektrikárov / Replés konekt. / Alicates universales
Set cleste sertizat

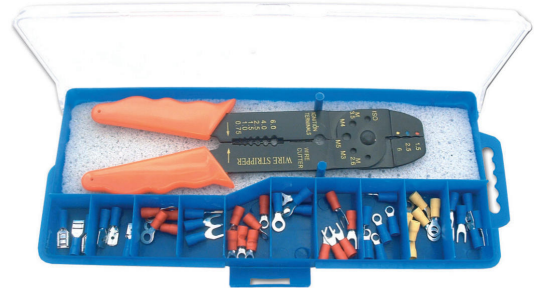

0,29 20 1269 60

Automatyczny ściągacz izolacji

Automatic wire strip per / Съемник изоляции автоматический / Automat
Abziehange / Automatické odizolovací kleště / Odizolovacie kliešte automatic
Replés konekt. / Manguito roscado / Cleste dezizolare / Izolációeltávolító fogó



0,26 1 1268S1 0,5 1,2 1,6 2,0

Obcęgi do gwoździ

Carpenters pincers / Клещи-гвоздодёры / Beißzange / Kleště štípací, černé
Kliešte štikacie čelné - tesárske / Žnyplés / Tenazas para clavos
Patent de tamplarie / Harapófogó



0,25 5/50 1270 205

Cęgi zbrojarskie

Rabbit pincers / Клещи арматурные / Monierzange Armovací kleště / Armovacie kliešte / Žnyplés
Armatúras knaibles / Tenazas ferrallista / Betonszerelő fogó (rabitzfogó) / Clești pentru sârmă de armare



0,55 1279 300

Piła do cięcia wełny mineralnej

Mineral wool handsaw / Säge für Mineralwolle / Pilka na řezání minerální vlny
Pila pre rezanie minerálnej vlny / Ásványgyapot vágó kés / Zāģis minerālvates griešanai



Piła do cięcia płyt gipsowo-kartonowych

Drywall board saw / Säge für Gipskartonplatten / Pilka na řezání sádkartonových desek / Pila pre rezanie sádkartonových dosiek / Gipsz Karton fűrész / Gipso kartono plokščių pjūkļas / Zāģis ģipškartona plākšņu griešanai



Piłka do metalu

Hacksaw for metal / Ножовка по металлу / Metallsäge / Pila na železo
Pjūkļas metalui / Zāģis metālam / Serrucho para metales / Fémfűrész / Ferastrau

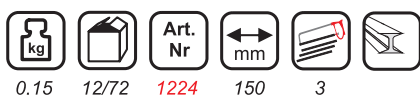

Piłka otwornica do drewna

Fret saw for wood / Лобзик по дереву / Stichsäge
Lupínková pila na dřevo / Pilka rámová na vyrezávanie do dreva
Rankinis siaurapiūklis medžiui / Smailais vienrocis koksnei
Sierra de marquetería / Lyukfűrész fához / Ferastrau



Brzeczoty do drewna zamienne, do piły otwornicy

Fret saw spare blades for wood / Полотна для лобзика по дереву
Stichsägeblatt / Plátky do dřeva / Rezné plátky na drevo
Pjūkļiukas rankiniam siaurapiūkliui / Hojas de sierra / Panze traforau
Tartalék fűrészlapok

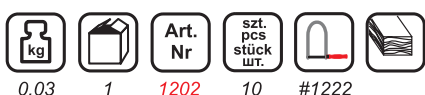

Piła płatnica, uchwyt wykładany gumą, hartowane zęby

Handsaw, rubber grip, hardened tooth / Пила ножовка, ручка резиновая, каленные зубы / Fuchsschwanzsäge, gummibegerter Handgriff, gehärtete Zähne
Pila oscaska, agresivni zub / Pilky ručné trojuholníkové / Rankinis pjūkļas medžiui
"Turbo-cut" / Rokzāģis, rokturis ar gumiju, norūdiiti zobi / Serrucho de dientes finos
Rókafarkfűrész, gumibéléses fogantyú, edzett fogak / Ferástrau

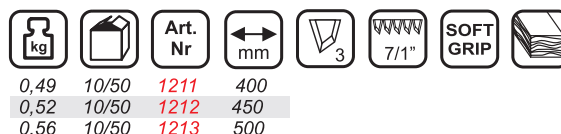

Piła płatnica, uchwyt wykładany gumą, hartowane zęby

Handsaw, rubber grip, hardened tooth / Пила ножовка, ручка резиновая, калённые зубы / Fuchsschwanzsäge, gummibelegerter Handgriff, gehärtete Zähne
Pila ocaska, agresivni zub / Pily ručné trojuholníkové / Rankinis pjūklas medžiui "Turbo-cut" / Rokzāģis, rokturis ar gumiju, norūdīti zobi / Serrucho de dientes finos Rókafarkfűrész, gumibéléses fogantyú, edzett fogak / Ferästräu



		Art. Nr				
0,52	50	1218	450	2	7/1"	

Piła grzbietnica

Tenon saw / Ножовка с обушком / Rückensäge / Pila čepovka
Pila ručná čapovacia / Rankinis pjūklas medžiui grūdintas Rokzāģis ar pietu / Sierra de costilla / Illesztőfűrész / Ferastrau



		Art. Nr				
0,40	10/60	1215	300	12/1"	2	

Piła do gazobetonu, zęby HM

Gas concrete saw, TC tipped / Пила ножовка по газобетону / Gasbetonsäge, HM-Zähne / Pila na řezání porobetonu zubů HM / Pily ručné trojuholníkové Pjūklas akyto betono blokeliams / Gāzes betona zāģis, zobi HM
Sierra para hormigón gaseado / HM fogú gāzbeton reszelő / Ferastrau



		Art. Nr					
0,8	6/12	1227	700	17	34		
0,9	6/12	1228	700	34	34		
0,6	6/12	1229	550	23	23		

Piłka z brzeszczotem z nasypem z węglika wolframu

Tile saw / Пилка для плитки / Wolframkarbidsäge / Pila do obkladki
Pila ručná na obklad a keramiku s karbidovými zubami / Pjūklas plyteléms volframinis / Zāģis ar asmeni ar uzbērumu no volframa karbīda
Sierra con hoja de tungusteno / Ferastrau cu rama pentru placi ceramice
Volfrámkarbidos fűrész csempéhez



		Art. Nr		
0,15	10	DED006C	150	

Brzeszczot z nasypem węglika wolframu

Tungsten saw blade / //Полотно вольфрамовое / Wolframkarbidsägeblatt
Plátek wolframový / Karbidový plátok / Pjūkliukas volframinis
Volframa asmens / Sierra con hoja de tungusteno / Wolfram penge
Panza ferastrau

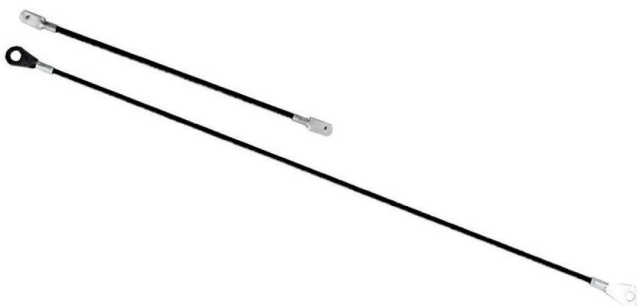

		Art. Nr		
0,0095	10/100	DED007	150	DED006C
0,0185	200	DED008	300	1226

Piła do metalu

Hacksaw frame / Ножовка по металлу / Metallsäge / Pila na železo / Pjūklas metalui / Zāģis metālam / Serrucho para metales / Fémfűrész / Cadru ferastrau cu maner cauciucat



		Art. Nr			
0,65	6/24	1226	300	90°; 45°	

Brzeszczot wolframowy płaski

Tungsten saw blade flat / Лезвие твёрдосплавное плоское / Flaches Wolframkarbidsägeblatt / Plátek plochý wolframový / Volfrámový plátok Pjūkļiukas volframinis plokščias / Plakans volframa asmens Sierra con hoja de tungsteno / Lapos wolfram penge / Panza ferastrau



		Art. Nr			HM
0,05	10/100	DED009	300	1226	

Uchwyt do brzeszczotu

Blade holder / Sägeblatt-Halter / Držák k pilovému listu / Držiak na pilové plátky Fogantyú penge / Pjūklo rankena / Zäga asmens turētājs / Māner pentru pânză Держатель для полотна

produkt polski



		Art. Nr
0,028	250	1206-00

Uchwyt z brzeszczotem dwustronnym metal/drewno

Holder with double-sided metal/wood blade / Sägeblatt-Halter mit zweiseitigem Sägeblatt für Metall/Holz / Držák s oboustranným pilovým listem na kov/dřevo / Držiak s obojstranným pilovým plátkom a kov/drevo / Fogantyú kétoldalal pengével fémhez és fához / Rankena su divpusiu pjūklu metalui ir medienai / Turētājs ar divpusējo asmeni metālam /kokam Māner cu pânză bilaterală metal/lemn / Держатель с двухсторонним полотном дереву и металлу

produkt polski



		Art. Nr			
0,064	200	1206-01	300		

Brzeszczot dwustronny metal/drewo

Double-sided metal/wood blade / Zweiseitiges Sägeblatt für Metall/Holz Obojstranný pilový list na kov/dřevo / Obojstranný pilový plátok na kov/drevo Kétoldalalás penge fémhez és fához / Dvipusis pjūklas metalui ir medienai Divpusējs asmens metālam/ kokam / Pânză bilaterală pentru metal și lemn Полотно двустороннее по дереву и металлу

produkt polski



		Art. Nr	szt. pcs stück шт.					
0,035	10/72	1206-03	1	300	25	0,6		
0,175	50/5	1206-04	5	300	25	0,6		
2,518	10/72	1206-05	72	300	25	0,6		

Brzeszczot dwustronny metal/metal

Double-sided metal blade / zweiseitiges Metallsägeblatt / Obojstranný pilový list na kov Obojstranný pilový plátok na kov / Kétoldalalás penge fémhez / Dvipusis pjūklas metalui Divpusējs asmens metālam / Pânză bilaterală pentru metal / Полотно двустороннее по металлу

produkt polski



		Art. Nr	szt. pcs stück шт.				
0,17	50/5	1207-04	5	300	25	0,6	
2,518	10/72	1207-05	72	300	25	0,6	

Skrzynka uciosowa

Mitre saw / Gehrungslade / Plastikový přípravek na řezání úhlů / Pokosnica Gervágó doboz / Lovelis kampų pjovimui / Slīpžāģēšanas siļe / Cutie mitra / Стусло



		Art. Nr	
0,19	50	1239-02	2,0" 233 x 53 x 56 mm
0,24	50	1239-03	2,5" 250 x 65 x 60 mm
0,38	30	1239-04	3,5" 295 x 80 x 70 mm
0,51	18	1239-05	4,5" 320 x 120 x 75 mm
0,6	18	1239-06	4,5" 320 x 120 x 75 mm

produkt polski

Ścisk stolarski pistoletowy NYLON

Quick release clamp NYLON / Струбцина столярная пистолетовая NYLON / Schraubzwinge NYLON / Svěrka stolařská / Svorka stolárska Nylon s rychlým uvolněním / Spaustuvas greito užspaudimo / Gatos carpinteros / Menghina rapida / Gyorsszorítók



kg	mm	Art. Nr	mm	mm
0,67	12	1232	150	65
0,83	12	1233	300	65
1	12	1234	450	65
1,17	12	1235	600	80

Ścisk stolarski

F-clamp / Струбцина столярная / Schraubzwinge / Svěrka stolařská / Svorka stolárska kovové / Staliaus spaustuvi / Gatos carpinteros / Menghina Tip F / Asztalos szorítók

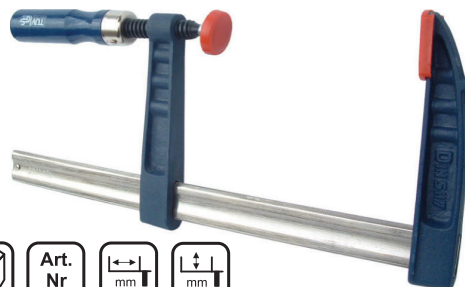

kg	mm	Art. Nr	mm	mm
0,3	50	1280	150	50
0,35	50	1281	250	50
0,8	25	1282	300	80
1,6	10	1283	300	120
1,9	10	1284	500	120
2,4	10	1285	800	120
2,7	8	1286	1000	120
3,5	6	1287	1510	140

Imadło modelarskie z zaciskiem (2 końcówki)

Precision vice with clamp / Тиски прецизионные на струбцине / Feinmechanikerschraubstock mit Zwinke / Svěrák modelářský / Zverák stolový modelářský / Spaustuvi 2 formų tvirtinami prie stal / Modelja spēles ar spiediņi (2 uzgali) / Tornillo de banco / Szorítópofás modellező satu (2 befogó) / Menghina multi-unghi

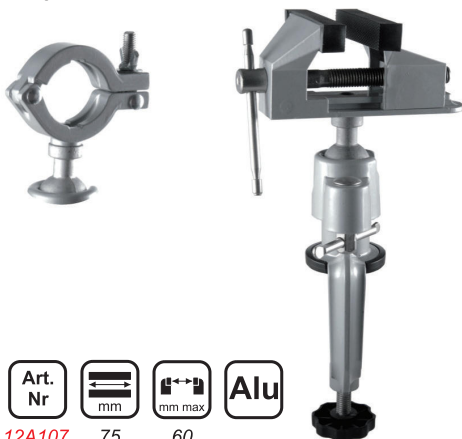

kg	mm	Art. Nr	mm	mm max	Alu
0,95	20	12A107	75	60	

Imadło maszynowe

Machine vice / Машинные тиски / Maschinenschraubstock / Svěrák modelářský / Zverák stolový modelářský / Spaustuvi / Mašinu spēles / Tornillo de banco / Gépsatu / Menghina de mana



kg	mm	Art. Nr	mm	mm max	Alu
0,6	20	12A206	60	67	

Imadło ślusarskie

Bench vice - fixed base / Тиски слесарные / Schlosserschraubstock / Svěrák modelářský / Zverák stolový zámočnícky / Spaustuvi / Atslēdznieka spēles / Tornillo de banco / Lakatos satu / Menghina

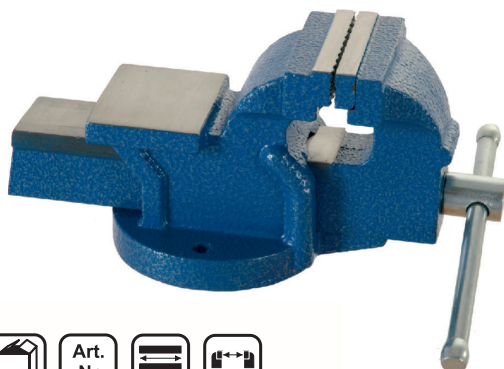

kg	mm	Art. Nr	mm	mm max
5	2	12A307	75	75
7	2	12A312	125	100
12	2	12A315	150	125

Imadło ślusarskie obrotowe

Bench vice - swivel base / Тиски слесарные поворотные / Schlosserschraubstock drehbar / Svěrák zámočnícky otočný / Zverák stolový zámočnícky / Spaustuvi / Atslēdznieka spēles rotējamas / Tornillo de banco / Forgó lakatos satu / Menghina lacatus



kg	mm	Art. Nr	mm	mm max
8	2	12A412	125	110
13	2	12A415	150	140

Stojak szlifierki kątowej (180/230 mm)

Angle grinder support / Станина углошлифовальной машины
Winkelschleifer-Ständer / Stojan pro úhlovou brusku / Stojan pre uhlovú brúsku
Stovas kampų pjov.masinėlei / Stura slipmašinas statnis
Soporte para amoladora angular / Stand pentru polizoare unghiulare / Allvány sarokcsiszolóhoz



Stojak wiertarki

Drill stand / Станина Электродрелья / Bohrmaschineständer
Stojan pro vrtačku / Stojan k vrtačke / Stovas el. gręžtuvui su ribotuvu
Urbjmašinas statnis / Soporte para taladro altura / Stand de gaurire coloana
Allvány fúróhoz

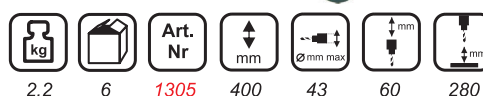

Stojak wiertarki z imadłem

Drill stand / Станина Электродрелья / Bohrmaschineständer
Stojan pro vrtačku se svěrákem / Stojan k vrtačke so zverákem
Stovas el. gręžtuvui su spaustuvais ir ribotuvu / Urbjmašinas statnis ar spailēm
Soporte para taladro con tornillo altura / Stand de gaurire coloana
cu menghina masini unelte / Allvány fúróhoz, satuvál

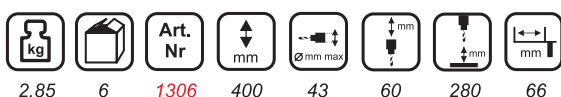

Imadło do wiertarek kolumnowych

Vice for drill press / Тиски для вертикальных сверильных станков
Schraubstock für Tischbohrmaschinen / Svěrák pro sloupové vrtačky
Zverák ku vrtačke / Spaustuvai gręžtuvo stovu i Spiles kolonnas urbjmašinam
Torno para taladro / Menghina masini unelte / Satu állványfúróhoz

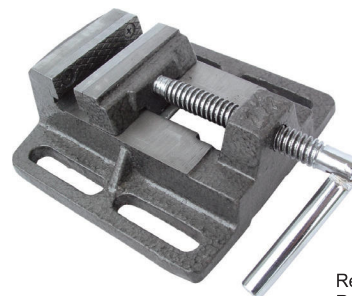

Rekomendowane dla:
Recommended for:
Рекомендуется для:
Empfohlen für:



Łom z rączką gumową

Crowbar / Лом / Brechstange / Páčidlo / Páčidlo / Laužtuvas
Palanca de hierro / Levier cu maner de cauciuc / Veszitóvas

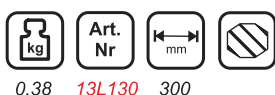

Łom z wyciągaczem

Crowbar / Лом / Brechstange / Páčidlo / Páčidlo / Laužtuvas
Palanca de hierro / Levier pentru scos cuie / Veszitóvas

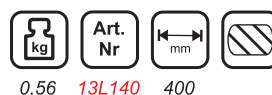

Łom

Crowbar / Лом / Brechstange / Páčidlo
 Páčidlo / Laužtuvas / Palanca de hierro / Levier / Veszítővas

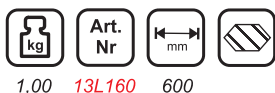

Łom

Crowbar / Лом / Brechstange / Páčidlo
 Páčidlo / Laužtuvas / Palanca de hierro / Levier / Veszítővas

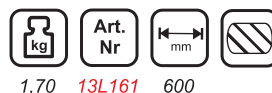

Przecinak

Chisel, Meißel, Sekáč , Plochý sekáč , Véső, Kaltas, Cirtnis, Daltă, Зубило



NOWOŚĆ

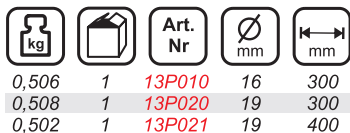

Przebijak

Punch, Durchschläger, Prúbojník, Špicatý sekáč, Hegyesvéső
 Pramuštuvas, Caurumsitis, Ștanță, Кепн



NOWOŚĆ



Młotek spawalniczy

Schweißerhammer / Молоток сварщика / Welding hammer / Kladivko svářečské
 Kladivko zvaračské / Plaktukas suvirintojui / Metinātāja āmurs / Heggesztő kalapács / Kevvitajavasár / Молоток зварювальний / Ciocan de sudură

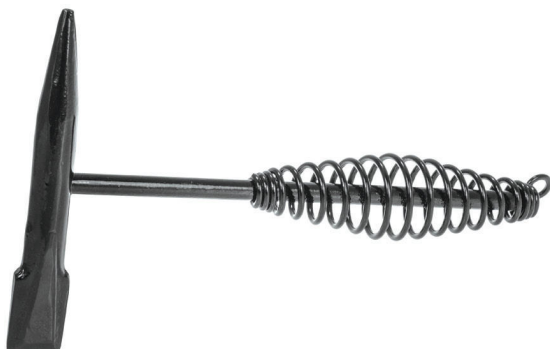

Młotek brukarski

Paving hammer with rubber face / Кирка Pflasterhammer / Kladivo pro dlaždiče
 Kladivo obkladačské / Plaktukas su guminiu antdėklu / Bružētāja āmurs
 Martillo de pavimentación / Kövező kalapács / Ciocan de cauciuc pentru pavele

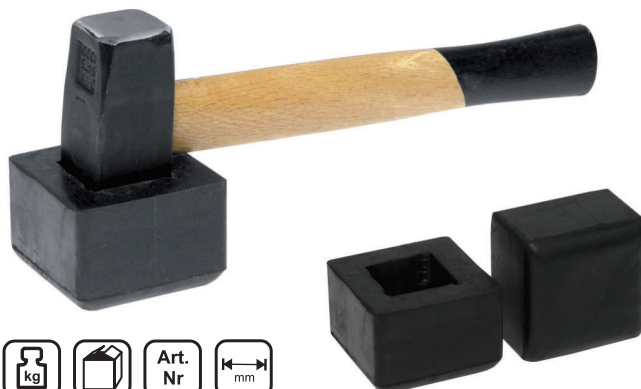

Nasadka gumowa do młotka brukarskiego

Gummiufsatz für Pflasterhammer / Колпачок резиновый молоток
 Rubber cover for paving hammer / Gumová násadka do dlažebnického kladiva
 Gumová násadka do obkladačského kladiva / Antgalis plaktukai guminis
 Gumi csatlakozó burkoló kalapácshoz / Imbracatoare de cauciuc



13M101

13M151



0,29	13M101	13M10
0,29	13M151	13M15

Młotek blacharski z drewnianym trzonkiem

Tin hammer / Молоток жестящика / Klempnerhammer / Klempříské kladivo
 černá / Klampiarske kladivo čierny / Plaktukas kėbulo darbams juodas skr
 Bádogos kalapács / Martillo de hojalatero negro / Ciocan tinichierie



13M252 0,52 65

Młotek blacharski z metalowym trzonkiem

Tin hammer / Молоток жестящика / Klempnerhammer
 Gumový nástavec na kladivo pro dlaždiče / Gumová násadka
 do obkladačského kladiva / Antgalis plaktukai guminis / Armainams gumijas
 uzliktnis / Cubrejunta de goma de recambio / Ciocan tinichierie
 Bádogos gumikalapács



13M251 0,31 40

Młotek ślusarski

Machinist hammer / Молоток слесарный / Cross peen hammer
 Zámečnické kladivo / Tesárske kladivo / Šaltkalvio plaktukas / Atslėdznieka āmurs
 Lakatos kalapács / Lukksephaamer / Молоток слюсарний / Ciocan de lacatus
 Ciocan Masinist maner fag



13M400	0,1
13M401	0,2
13M402	0,3
13M403	0,5
13M404	0,8
13M405	1
13M406	1,5
13M407	2
13M408	4
13M409	6



Młotek ślusarski

Machinist hammer / Молоток слесарный / Cross peen hammer / Zámečnické kladivo
 Tesárske kladivo / Šaltkalvio plaktukas / Atslėdznieka āmurs / Lakatos kalapács
 Lukksephaamer / Молоток слюсарний / Ciocan de lacatus / Ciocan lacatus
 maner fibra de sticla



60	13M420	0,3
36	13M421	0,5
24	13M422	0,8
12	13M423	1

Młotek stolarski

Schreinerhammer / Молоток столярный / Claw hammer / Truhlářské kladivo
 Stolárske kladivo / Staliaus plaktukas / Atslėdznieka āmurs / Szeghúzó kalapács
 Puusephaamer / Молоток столярный / Ciocan tamplar / Ciocan zidarie maner
 fibra de sticla



24 13M430 0,45

Młotek ciesielski

Carpenter's hammer / Молоток плотницкий / Roofing hammer / Tesařské kladivo
 Tesárske kladivo / Dailidés plaktukas / Atslēdznieka āmurs / Ácskalapács
 Tislerihaamer / Молоток теслярский / Ciocan dulgher / Ciocan Dulgher maner
 fibra de sticla



WŁÓKNO SZKLANE
 FIBERGLASS



Art. Nr 13M440 0,6

Młotek murarski

Masonry hammer / Молоток каменщика / Maurerhammer / Kladívko zednické
 Kladívko murárske / Plaktukas mūrīninkui / Mūrnieka āmurs / Kőműves kalapács
 Ciocan de zidărie / Műúrseavasár / Молоток кам'янщика / Ciocan de zidărie,
 cu mâner din fibră de sticlă



WŁÓKNO SZKLANE
 FIBERGLASS



Art. Nr 13M450 0,6

Siekiera

Axe / Топор /Axe / Sekyra / Sekera / Kirvis / Cirvis
 Szekeerce / Kirves / Сокира / Topor / Topor maner fag



Art. Nr 13M800 0,6
 13M801 0,8
 13M802 1
 13M803 1,25
 13M804 1,5

BUK
 BEECH

Siekiera z klinem

Wedge axe / Топор с клином / Wedge ax / Sekyra s klíнем / Sekera s klinom
 Kirvis su pleištu / Cirvis ar ķīli / Ékes szekeerce / Kirves kiiluga
 Сокира з клином / Topor cu pana / Topor cu pana maner fag



BUK
 BEECH



Art. Nr 13M809 2

Siekiera

Axe / Топор /Axt / Sekyra / Sekera / Kirvis / Cirvis
 Szekeerce / Kirves / Сокира / Topor / Topor maner fibra de sticla



Art. Nr 13M810 0,6
 13M811 0,8
 13M812 1
 13M813 1,25
 13M814 1,5

WŁÓKNO SZKLANE
 FIBERGLASS

Siekiera z klinem

Keilaxt / Топор с клином / Wedge ax / Sekyra s klíнем / Sekera s klinom
 Kirvis su pleištu / Cirvis ar ķīli / Ékes szekeerce / Kirves kiiluga
 Сокира з клином / Topor cu pana / Topor cu pana maner fibra de sticla



WŁÓKNO SZKLANE
 FIBERGLASS



Art. Nr 13M818 1,5

Szczypce do rur

Water pump pliers / Трубные клещи / Rohrzange / Kleště siko
 Kliešte vodárenské - nastaviteľné / Replés vamzdžiams / Knaibles caurulēm
 Alicates para tubos / Csőfogó kulcs / Cleste instalator



		Art. Nr		CrV
0,34	6/60	1267C07	175	
0,48	6/60	1267	250	
0,67	6/60	1267C12	300	

Klucz nastawny do rur 90°

Adjustable pipe wrench / Ключ трубный переставной / Einstellbare Rohrzange
 Hasák, klíč na trubky / Hasák / Raktas santechninis / Regulēta atslēga caurulēm
 Tenaza ajustables para tubos / Állítható csőkulcs / Cheie reglabila instalator



		Art. Nr		CrV	90°
0,667	36	12C1090	1"		
1,38	16	12C1590	1 1/2"		
1,92	12	12C2090	2"		

Klucz nastawny do rur 45°

Adjustable pipe wrench / Ключ трубный переставной / Einstellbare Rohrzange
 Hasák, klíč na trubky / Hasák / Raktas santechninis / Regulēta atslēga caurulēm
 Tenaza ajustables para tubos / Állítható csőkulcs / Cheie reglabila instalator



		Art. Nr		CrV	45°
0,667	36	12C1045	1"		
1,24	24	12C1545	1 1/2"		
1,92	12	12C2045	2"		

Klucz nastawny do rur S

Adjustable pipe wrench / Ключ трубный переставной / Einstellbare Rohrzange
 Hasák, klíč na trubky / Hasák / Raktas santechninis / Regulēta atslēga caurulēm
 Tenaza ajustables para tubos / Állítható csőkulcs / Cheie reglabila instalator



		Art. Nr		CrV	S
0,4	36	12C05S	1/2"		
0,667	36	12C10S	1"		
1,1	24	12C15S	1 1/2"		
1,92	12	12C20S	2"		

Klucz nastawny typu Stillson

Stillson-type adjustable wrenches / Ключ разводной гаечный / Stillson-Schlüssel
 Nastaviteľný klíč typu Stillson / Stillson típa regulējama uzgriežņu atslēga
 Stillson típusú állítható csavarkulcs / Cheie reglabilă



		Art. Nr	
0,69	48	12D125	250
1,33	24	12D135	350
1,97	12	12D145	450

Obcinak do rur

Alu, copper and PVC pipe cutter / Труборез (алюминиевые, медные и ПВХ трубы) / Alu-, Kupfer- und PVC-Rohrabschneider / Řezačky na hliníkové, měděné a PVC trubky / Alumīnija, vara un PVC cauruļu griešanas šķēres
 Csővágó alumínium, réz és műanyag csövekhez / Taietor de teava



		Art. Nr	
0,11	100	12H010	3-22
0,21	40	12H011	3-30
0,26	40	12H012	3-35

Giętarka do rur

Bar bender / Трубогиб / Rohrbieger / Ohýbačka trubek, průměr Délka ramene
 Ohýbačka trubiek ručná / Vamzdzijų lenkimo prietaisas / Caurulų liekšanas galds
 Curvadora de tubos / Csőhajlító / Dispozitiv indoit tevi



		Art. Nr		
3,93	4	1265H	15; 22	70

Zagniatarka złączek rur

Press pliers for tube connectors / Инструмент для монтажа пресс-фитингов
 Hand Presswerkzeug für Rohr / Ručni lisovací kleště / Lisovacie klešte
 Prosavimo replés, vamzdzijų jungtims / Amasadora para manguitos
 Cleste sertizare manual / Kézi sajtoló szerszám



Dostępne w sprzedaży
 Available in sale

		Art. Nr		TYPE		TYPE	TYPE
4,91	4	1266	16; 20; 25; 32	U	PEX (PE-AL-PE)	U	H

Gwintownica ręczna z zestawem głowic

Ratchet die stock / Резьбонарезной комплект / Handgewindebohrer
 Ruční závitnice se sadou hlavíc / Rezač závitov, sada / Rankinis sriegtuvas
 Вітгрієзу комплекс / Juego de terrajas de mano en un maletín
 Cső menetmetsző készlet / Set Clupa manuala de filetat



		Art. Nr	
4,75	4	07A78	3/8", 1/2", 3/4", 1", 1 1/4"

Przepychacz sanitarny

Toilet plunger / Вантуз / Saugglocke / Zvon na odpady
 kanalizācijas sūkņis / Lefolyótisztító harang / Ventuza desfundat toaleta



		Art. Nr		
0,27	78	12H001	42	14

Zestaw chwytaków precyzyjnych

Precision pick-up tools set / Состав высокоточных ручных грейферов
 Krallengreifer-Satz / Recuperator flexibil cu gheare / Preciziós fogó készlet
 SK - sada na precízne uchopenie



		Art. Nr			
0,11	200	12H005	91	6	

Spirala kanalizacyjna

Drain cleaner spring / Спираль для чистки канализационных труб
 Rohrreinigungswelle / Spirála na čišťení odpadů / Kanalizačná pružina
 Spiral para hacer permeables las tuberías de alcantarillado
 Cablu desfundat canal

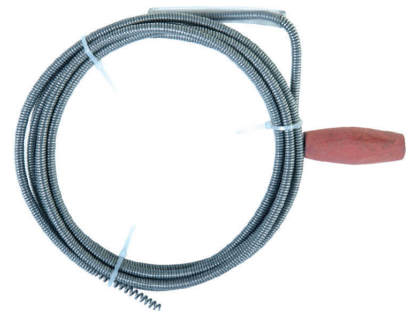

		Art. Nr			Zn
0,436	1	12H603	6	3	
0,686	1	12H605	6	5	

Spirala kanalizacyjna

Drain cleaner spring / Спираль для чистки канализационных труб
 Rohrreinigungswelle / Spirála na čištění odpadů / Kanalizačná pružina / Spiral para
 hacer permeables las tuberías de alcantarillado / Cablu desfundat canal
 Lefolyótisztító spirál



0,581	1	12H803	8	3
0,915	1	12H805	8	5
1,83	1	12H810	8	10
3,18	1	12H910	10	10

BOA klucz paskowy BABY

BOA constrictor BABY / BOA Klíč páskový BABY průměr / Klíč páskový
 Juostinis raktas vamzdžiams / BOA siksnas atslėga BABY / BOA Llave de cinta
 BOA szalagkulcs BABY / Cheie cu panglica BOA BABY

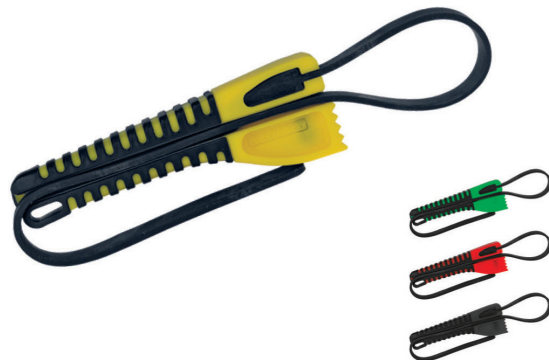

0,2	1	DED1900	100
-----	---	---------	-----

BOA klucz paskowy

BOA constrictor / BOA Klíč páskový průměr / Klíč páskový
 Juostinis raktas vamzdžiams / BOA siksnas atslėga
 BOA Llave de cinta / BOA szalagkulcs / Cheie cu panglica BOA



0,3	1	DED1901	160
-----	---	---------	-----

BOA klucz paskowy aluminiowy

BOA aluminum bar key / BOA алюминевой панели ключевых / BOA Aluminium
 Bar Schlüssel / BOA klíč páskový ALU průměr / Klíč páskový / Juostinis raktas
 vamzdžiams / BOA siksnas atslėga aluminijs / BOA Llave de cinta
 BOA aluminiu szalagkulcs / Cheie cu panglica si corp de Aluminiu BOA



0,5	1	DED1902	305
-----	---	---------	-----

Nożyce do blachy

Tin snip / Ножницы для листового металла / Blechscherer / Nůžky na plech
 Nožnice na plech / Skardos žirkklės / Šķēres skārda metāla griešanai / Tijera corta
 chapa / Lemezolló / Foarfecă pentru tablă



0,41	48	12P001	250	●
------	----	--------	-----	---

Nożyce do blachy

Tin snip / Ножницы для листового металла / Blechscherer / Nůžky na plech
 Nožnice na plech / Skardos žirkklės / Šķēres skārda metāla griešanai / Tijera corta
 chapa / Lemezolló / Foarfecă pentru tablă



0,41	48	12P002	250	●
------	----	--------	-----	---

Nożyce do blachy

Tin snip / Ножницы для листового металла / Blechscherer / Nůžky na plech
 Nožnice na plech / Skardos žirkklės / Šķēres skārda metāla griešanai / Tijera corta chapa / Lemezolló / Foarfecă pentru tablă



Nożyce do prętów

Bolt cutter / Ножницы для проволоки / Bolzenschneider / Nůžky štípací na drát
 Klište štikacie pákové / Žirkklės vielai iki / Šķēres nūjām / Tijera / Drótvágó olló / Cleste pentru buioane

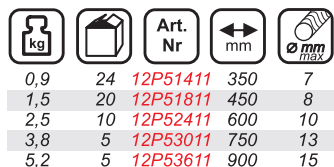

Giętarka do prętów

Biegemaschine für Stäbe / Станок гибочный для арматуры / Bar bender
 Ohýbačka tyčí / Ohýbačka prútov / Strypų lenktuvas / Armatūras locītājs / Загибочна машина для прутків / Cintreuse de barres / Buigmachine voor buizen / Dobladora de varillas / Dispozitiv fără rulment de indoit profile



Giętarka do prętów z łożyskiem

Biegemaschine für Stäbe, mit Lager / Станок гибочный для арматуры, с подшипником / Bar bender, with bearing / Ohýbačka tyčí, s ložiskem / Ohýbačka prútov, s ložiskom / Strypų lenktuvas, su guoliu / Armatūras locītājs, ar gultni / Загибочна машина для прутків, з підшипником / Cintreuse de barres, avec roulement / Buigmachine voor buizen, met lager / Dobladora de varillas, con rodamiento / Dispozitiv cu rulment de indoit profile

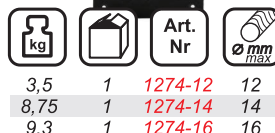

Zszywacz tapicerski

Staple gun tacker / Стрелп / HandTacker / Sponkovačka čalounická / Zošivačka / Pistoletas-segtuvas / Tapsējuma šuvējs / Grapadora manual tapicería / Kárpitos tűzőgép / Capsator manual

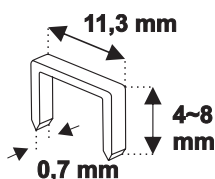

Zszywacz tapicerski

Staple gun tacker / Стрелп / HandTacker / Sponkovačka čalounická / Zošivačka / Pistoletas-segtuvas / Tapsējuma šuvējs / Grapadora manual tapicería / Kárpitos tűzőgép / Capsator manual

Regulacja siły
 Power regulation

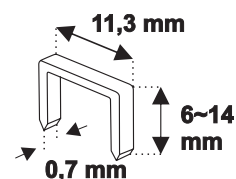
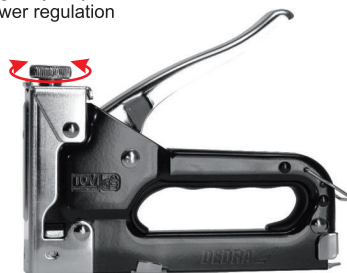

Zszywacz tapicerski

Staple gun tacker / Степлер / HandTacker / Sponkovačka čalounická
 Zošivačka / Pistoletas-segtuvas / Tapsējuma šuvējs / Grapadora manual tapicería
 Kárpitos tűzőgép / Capsator manual

4 in 1

Regulacja siły
 Power regulation



		Art. Nr				
0,83	24	11Z003	4~14 12~14	10,6 10,6	1,2 1,2	D11 D11U D11T D11 I

Zszywacz młotkowy

Hammer tacker / Степлер / Hammer-Tacker / Sponkovací kladivo
 Zošivačka úderová / Smūginis segtuvas / Āmura šuvējs
 Grapadora tipo martillo / Kalapácsos tűzőgép / Ciocan capsator



		Art. Nr				
1,08	20	11Z004	6~10	10,6	1,2	D11

Zszywki

Staples / Скобы / Heftklammern / Spony / Spony do zošivačky / Segtukai metaliniai / Grapas / Capse / Tűzőkapcsok



		Art. Nr		szk. pcs stück шт.		
0,055	200	11Z106	6	1000	11,3x0,7	D53
0,065	200	11Z108	8	1000	11,3x0,7	D53
0,075	200	11Z110	10	1000	11,3x0,7	D53
0,085	200	11Z112	12	1000	11,3x0,7	D53
0,095	200	11Z114	14	1000	11,3x0,7	D53

Zszywki

Staples / Скобы / Heftklammern / Spony / Spony do zošivačky / Segtukai metaliniai / Grapas / Capse / Tűzőkapcsok



		Art. Nr		szk. pcs stück шт.		
0,1	200	11Z206	6	1000	10,6x1,2	D11
0,12	200	11Z208	8	1000	10,6x1,2	D11
0,14	200	11Z210	10	1000	10,6x1,2	D11
0,16	200	11Z212	12	1000	10,6x1,2	D11
0,18	200	11Z214	14	1000	10,6x1,2	D11

Gwoździe do zszywacza

Nails for staple gun / Скобы / Nageln für Tacker / Hřebíky / Klince do zošivačky
 Vīnys pistoletams / Naglas šuvējam / Clavos / Tűzőkapocs / Cuie capsator



		Art. Nr		szk. pcs stück шт.		
0,09	200	11Z310	10	1000	1,2	D11T
0,11	200	11Z312	12	1000	1,2	D11T
0,13	200	11Z314	14	1000	1,2	D11T

Piny do zszywacza

Pin for staple gun / Piny do sponkovačky / Klince do zošivačky / Kaiščiai metaliniai / Adatas šuvējam / Pin / Tűzőgép szeg / Cuie capsator



		Art. Nr		szk. pcs stück шт.		
0,12	200	11Z414	14	1000	1,2	D11 I

Opaski rzepewe białe

Klettbinder mit Schlaufe / Ремешки на липучке / Velcro bands / Pásky na suchý zip
 Sťahovacie pásy na suchý zips / Dirželiai su lipdukais / Kabeļu saites
 Téropzárás szij / Bande velcro / Rihmad velcro-kinnitusega / Ремінці на липучці
 Bandes velcro / Klittenbanden / cintas de velcro / Bande velcro



kg	Art. Nr	mm / mm
5	11RB12151	12x150
5	11RB16211	16x210
5	11RB16311	16x310

Opaski rzepewe czarne

Klettbinder mit Schlaufe / Ремешки на липучке / Velcro bands / Pásky na suchý zip
 Sťahovacie pásy na suchý zips / Dirželiai su lipdukais / Kabeļu saites
 Téropzárás szij / Bande velcro / Rihmad velcro-kinnitusega / Ремінці на липучці
 Bandes velcro / Klittenbanden / cintas de velcro / Bande velcro



kg	Art. Nr	mm / mm
5	11RC12151	12x150
10	11RC12152	12x150
5	11RC16211	16x210
10	11RC16212	16x210
5	11RC16311	16x310
10	11RC16312	16x310

Opaski rzepewe mix kolorów

Klettbinder mit Schlaufe / Ремешки на липучке / Velcro bands / Pásky na suchý zip
 Sťahovacie pásy na suchý zips / Dirželiai su lipdukais / Kabeļu saites
 Téropzárás szij / Bande velcro / Rihmad velcro-kinnitusega / Ремінці на липучці
 Bandes velcro / Klittenbanden / cintas de velcro / Bande velcro



kg	Art. Nr	mm / mm
10	11RM12152	12x150

Stalowe opaski zaciskowe wykonane ze stali nierdzewnej, dostępne także w pokryciu żywicą poliestrową, zwiększającą odporność na warunki atmosferyczne.

- Blockade za pomocą samozaciskowego zamka kulkowego.
- odporne na warunki atmosferyczne i agresywne chemikalia,
 - odporne na promieniowanie UV
 - nierdzewne
 - odporne na wysokie temperatury
80°C - 538°C (stal 304), 40°C - 110°C (stal 304 PE)
- Wytrzymałość na rozerwanie:
- szerokość 4,6 mm, wytrzymałość 90 kg (stal 304), 45 kg (stal 304 PE)
 - szerokość 7,9 mm, wytrzymałość 160 kg (stal 304), 80 kg (stal 304 PE)

Stainless steel ties available also with epoxy resin coating increasing weather conditions resistance.

- Blockade with self-locking ball lock.
- Resistant to weather conditions and aggressive chemicals
 - UV resistant
 - High temperature resistant
-80°C - 538°C (304 steel), -40°C - 110°C (304 PE steel)
- Bursting strength:
- For 4.6mm width : 90kg (304 steel) / 45kg (304 PE steel)
 - For 7.9mm width : 160kg (304 steel) / 80kg (304 PE steel)

informacje
information

Nylonowe opaski zaciskowe

Nylon cable ties / Нейлон Кабельные стяжки / Nylon-Kabelbinder
 Nylon kabelové svazky / Nylon káblové zväzky / Baltas / Coliere din plastic alb
 Nylonos kábelkötőgelei



kg		Art. Nr	mm	szt. pcs / Stück / шт.
0,03	250	11B25102	2,5x100	100
0,048	250	11B25142	2,5x140	100
0,066	250	11B25202	2,5x200	100
0,017	500	11B36141	3,6x140	25
0,0375	200	11B36142	3,6x140	100
0,02	25	11B36201	3,6x200	25
0,10	100	11B36202	3,6x200	100
0,04	25	11B36301	3,6x300	25
0,16	100	11B36302	3,6x300	100
0,0375	200	11B48201	4,8x200	25
0,13	100	11B48202	4,8x200	100
0,0425	200	11B48301	4,8x300	25
0,2	50	11B48302	4,8x300	100
0,07	100	11B48371	4,8x370	25
0,26	50	11B48372	4,8x370	100
0,3	20	11B90611	9x610	25

Nylonowe opaski zaciskowe

Nylon cable ties / Нейлон Кабельные стяжки / Nylon-Kabelbinder
 Nylon kabelové svazky / Nylon káblové zväzky / Baltas / Coliere din plastic alb
 Nylonos kábelkötőgelei



kg		Art. Nr	mm	szt. pcs / Stück / шт.	UV
0,03	250	11C25102	2,5x100	100	
0,048	250	11C25142	2,5x140	100	
0,066	250	11C25202	2,5x200	100	
0,017	500	11C36141	3,6x140	25	
0,0375	200	11C36142	3,6x140	100	
0,02	25	11C36201	3,6x200	25	
0,10	100	11C36202	3,6x200	100	
0,04	25	11C36301	3,6x300	25	
0,16	100	11C36302	3,6x300	100	
0,0375	200	11C48201	4,8x200	25	
0,13	100	11C48202	4,8x200	100	
0,0425	200	11C48301	4,8x300	25	
0,2	50	11C48302	4,8x300	100	
0,07	100	11C48371	4,8x370	25	
0,26	50	11C48372	4,8x370	100	
0,3	20	11C90611	9x610	25	

Stalowe opaski zaciskowe

Stainless steel fasteners / Кабельные стяжки из нержавеющей стали / Spannbänder aus rostfreiem Stahl / Upinaci pásek z nerezové oceli / Viazacie pásy z nehrdzavejúcej ocele / Nerūdijanciõ plieno savaržos / Nerūsošã tãrauda saspiedãjsiksnaš / Rozsdamentes acél kábelkötõgelei / Cleme coliere din oțel inoxidabil



kg		Art. Nr	mm	szt. pcs / Stück / шт.	UV	STAINLESS STEEL
0,042	250	11NB4121	4,6x125	20		
0,056	250	11NB4201	4,6x200	20		
0,014	1000	11NB4200	4,6x200	5		
0,07	250	11NB4291	4,6x290	20		
0,092	125	11NB4361	4,6x360	20		
0,023	500	11NB4360	4,6x360	5		
0,12	100	11NB4521	4,6x520	20		
0,03	400	11NB4520	4,6x520	5		
0,144	125	11NB4681	4,6x680	20		
0,036	500	11NB4680	4,6x680	5		
0,16	125	11NB8361	7,9x360	20		
0,04	500	11NB8360	7,9x360	5		
0,23	50	11NB8521	7,9x520	20		
0,0575	200	11NB8520	7,9x520	5		
0,27	50	11NB8681	7,9x680	20		
0,0675	200	11NB8680	7,9x680	5		

Stalowe opaski zaciskowe

Stainless steel fasteners / Кабельные стяжки из нержавеющей стали / Spannbänder aus rostfreiem Stahl / Upinaci pásek z nerezové oceli / Viazacie pásy z nehrdzavejúcej ocele / Nerūdijanciõ plieno savaržos / Nerūsošã tãrauda saspiedãjsiksnaš / Rozsdamentes acél kábelkötõgelei / Cleme coliere din oțel inoxidabil



kg		Art. Nr	mm	szt. pcs / Stück / шт.	UV	PE powłoka Coating	STAINLESS STEEL
0,042	250	11NC4121	4,6x125	20			
0,056	250	11NC4201	4,6x200	20			
0,07	250	11NC4291	4,6x290	20			
0,16	125	11NC8361	7,9x360	20			

Lutownica oporowa

Soldering iron / LötKolben / Паяльник электрический / Pájka odporová Spájkovačka / Lituoklis / Pretestības lodāmurs / Soldador de resistencia Forrasztópáka oporowa / Ciocan de lipit



Dostępne w sprzedaży
Available in sale

		Art. Nr	kW	szt. pcs szt.
0,5	6	DED7530	0,04	2
		DED75301		2
		DED75302		2

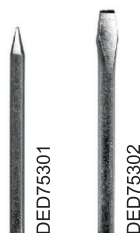

Groty miedziane

Soldering tips / Жала / Lötspitzen / Měděný hrot pro pájku / Spájkovací hrot Antgalis litavimo tašk./ Vara uzgali/ Pico de cobre de punto / Varf de lipit pentru Forrasztópáka



Dostępne w sprzedaży
Available in sale

		Art. Nr	kW	szt. pcs szt.
0,5	6	DED7531	0,06	2
		DED75311		2
		DED75312		2

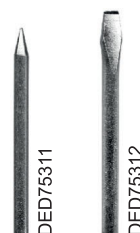

Lutownica oporowa

Soldering iron / LötKolben / Паяльник электрический / Pájka odporová Spájkovačka / Lituoklis / Pretestības lodāmurs / Soldador de resistencia Forrasztópáka / Ciocan de lipit



Dostępne w sprzedaży
Available in sale

		Art. Nr	kW	szt. pcs szt.
0,45	6	DED7532	0,10	1
		DED75321		1



Groty miedziane

Soldering tips / Жала / Lötspitzen / Měděný hrot pro pájku / Spájkovací hrot Antgalis litavimo tašk./ Vara uzgali/ Pico de cobre de punto / Varf de lipit pentru Tartalék forrasztóvég

Stacja lutownicza z płynną regulacją temperatury

Soldering station with smooth temperature control / Паяльная станция с плавной регулировкой температуры / Lötstation mit regelbarer Temperatur / Pájeci stanice Spájkovačka hrotová stacionárna / Litavimo stotelė / Lodēšanas stacija ar laidenu temperatūras regulēšanu / Estación de soldadura con control de temperatura variable / Statie de lipit / Forrasztógép



Dostępne w sprzedaży
Available in sale

		Art. Nr	kW		szt. pcs szt.
0,92	1	DED7540	0,04	420	2
		DED75401			2



Cyfrowa stacja lutownicza z płynną regulacją temperatury

Soldering station with smooth temperature control / Паяльная станция с плавной регулировкой температуры / Lötstation mit regelbarer Temperatur / Pájeci stanice Spájkovačka hrotová stacionárna / Litavimo stotelė / Lodēšanas stacija ar laidenu temperatūras regulēšanu / Estación de soldadura con control de temperatura variable Statie de lipit digitala / Forrasztó állomás



ESD
SAFE

Dostępne w sprzedaży
Available in sale

		Art. Nr	kW		LED
1,6	1	DED7541	0,06	420	

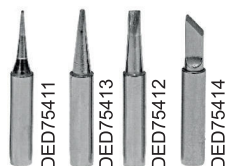

Grot miedziany

Copper tip / Copper Spitze / Запасные медные жала / Měděný hrot / Spájkovací hrot Antgalis litavimo / Vara uzgali / Punta de cobre / Réz forrasztópálca Varf de lipit din cupru pentru statie de lipit

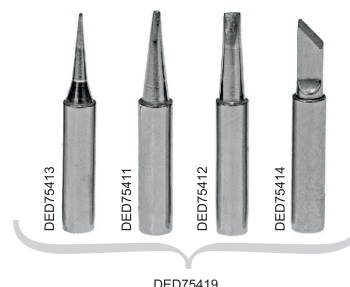

		Art. Nr	szt. pcs stück szt.	
1	2	DED75411	2	1,6mm
1	2	DED75412	2	3,2mm
1	2	DED75413	2	
1	2	DED75414	2	
1	4	DED75419	4	



Rekomendowane dla:
Recommended for:
Рекомендуется для:
Empfohlen für:

Lutownica transformatorowa

Soldering gun / Lötpistole / Пушка пая / Pájka transformátorová
 Spájkovačka / Momentinis lituoklis / Transformatora lodāmurs
 Soldador transformador / Transzformátoros forrasztópáka / Pistol de lipit



		Art. Nr	kW	szt. pcs stück шт.
0,5	6	DED7535 DED75361	0,100	3



DED75361

Lutownica transformatorowa

Soldering gun / Lötpistole / Пушка пая / Pájka transformátorová
 Spájkovačka / Momentinis lituoklis / Transformatora lodāmurs
 Soldador transformador / Transzformátoros forrasztópáka / Pistol de lipit



		Art. Nr	kW	szt. pcs stück шт.
0,5	6	DED7536 DED75361	0,175	3



DED75361

Lutownica transformatorowa

Soldering gun / Lötpistole / Пушка пая / Pájka transformátorová
 Spájkovačka / Momentinis lituoklis / Transformatora lodāmurs
 Soldador transformador / Transzformátoros forrasztópáka / Pistol de lipit



		Art. Nr	kW		szt. pcs stück шт.	LED
0,45	6	DED7538 DED75381	0,20	70-200 200-350 350-500	3	



DED75381

LUT z topnikiem, 40%SN, Pb60Sn40

Lot mit Schmelzsicherung 40%SN / Припой с флюсом 40%SN / solder with flux 40%SN / PÁJKA s tavidlem 40%SN / Spájkovací cín s tavidlom 40%SN LYDMETALIS su fliusu 40%SN / Kušņa lodējums 40%SN / Forrasztódrot folyasztószerrel 40%SN / Aliaj de lipit cu flux 40%SN / joodis koos rābustīga 40%SN припій з флюсом 40%SN / Cositor cu flux



LUT z topnikiem, 50%SN, Pb50Sn50

Lot mit Schmelzsicherung 50%Sn / Припой с флюсом 50%Sn / solder with flux 50%Sn / PÁJKA s tavidlem 50%Sn / Spájkovací cín s tavidlom 50%Sn LYDMETALIS su fliusu 50%Sn / Kušņa lodējums 50%Sn / Forrasztódrot folyasztószerrel 50%Sn / Aliaj de lipit cu flux 50%Sn / ioodis koos rābustīga 50%Sn припій з флюсом 50%



LUT z topnikiem, 60%SN, Sn60Pb40

Lot mit Schmelzsicherung 60%Sn / Припой с флюсом 60%Sn / solder with flux 60%Sn / PÁJKA s tavidlem 60%Sn / Spájkovací cín s tavidlom 60%Sn LYDMETALIS su fliusu 60%Sn / Kušņa lodējums 60%Sn / Forrasztódrot folyasztószerrel 60%Sn / Aliaj de lipit cu flux 60%Sn / joodis koos rābustīga 60%Sn припій з флюсом 60%Sn / Cositor cu flux



LUT cynowy 60%SN, Sn60Pb40E

Zinklot 60%Sn / Оловянный припой 60%Sn / tin solder 60%Sn / Cínová pájka 60%Sn / Spájkovací cín 60%Sn / Alavo lydmetalis 60%Sn / Alvas lodējums 60%Sn Forrasztó ón 60%Sn / Aliaj de lipit cu staniu 60%Sn / tinajoodis 60%Sn / оловяний припій 60%Sn / Cositor cu flux



LUT cynowy Sn60Pb40E

Zinklot / Оловянный припой / tin solder / Cínová pájka / Spájkovací cín / Alavo lydmetalis / Alvas lodējums / Forrasztó ón / Aliaj de lipit cu staniu / tinajoodis оловяний припій / Cositor de lipit

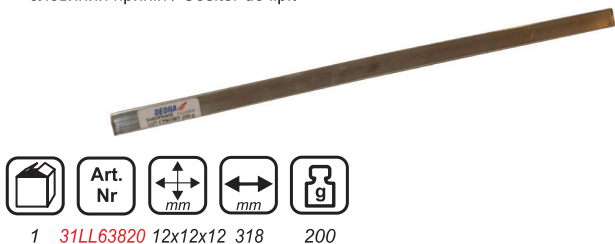

Spoivo lutownicze 97%SN, Sn97Cu3

Lotbindemittel 97%Sn / Присадочный материал для пайки 97%Sn / solder joint 97%Sn / Pájka 97%Sn / Spájkovací tmel 97%Sn / Lydmetalis 97%Sn / Lodēšanas savienojuma materiāls 97%Sn / Forrasztóanyag 97%Sn / Metal de adaos 97%Sn joodis 97%Sn / додатковий матеріал для пайки 97%Sn Cositor de lipite / Flux de lipit Rosin



Сына з топником Sn60Pb40

Zinn mit Flussmittel / Олово с флюсом / tin wire with flux paste / Cín s tavidlem Cín s tavivom / Alavas su fliusu / Alva ar kušņiem / Forrasztóón fluxal Stanii cu fondant / Rābustīga jootetina / Олово з флюсом / Cositor



Kalafonia

Kolophonium / канифоль / rosin / kalafuna / kolofónia / kanifolija / Kolofolijis fenyőgyanta / colofoniu / kampol / канифоль / Cositor, Bagheta triunghiulara



Topnik-pasta

Lötflusmittel - Paste / флюс-паста / flux paste / tavidlo-pasta / tavidlo - pasta fliuso pasta / Kušņa pasta / folyasztó paszta / flux-pastă / rābustipasta флюс-паста / Flux de lipit



Odsysacz cyny, aluminium

Lötzinn-Absauger, Aluminium / Экстрактор олова, алюминий / Desoldering pump, aluminum / Odsávačka cínu, hliník / Odsávač cínu, hliník / Alavo nusiurbėjas, aluminis / Alvas ekstraktors, aluminijis / Ónszipantó pumpa, alumínium / Aspirator de cositor, aluminiu / Tinapump, aluminium / Экстрактор олова, алюминий Aspirator de cositor



Pistolet do kleju na gorąco

Electric glue gun / Пистолет клеевой / Heissklebepistole / Pistole na lepeni
 Lepiaca pištoľ / Klijų pistoletas / Līme pistole / Pistola de cola de calor
 Ragasztópisztoly / Pistol de lipit cu silicon



0,17	48	DED7550	15	7-8	5-20

Pistolet do kleju na gorąco

Electric glue gun / Пистолет клеевой / Heissklebepistole / Pistole na lepeni
 Lepiaca pištoľ / Klijų pistoletas / Līme pistole / Pistola de cola de calor
 Ragasztópisztoly / Pistol de lipit cu silicon



0,33	24	DED7551	40/80	11,2	12-16

Pistolet do kleju na gorąco

Electric glue gun / Пистолет клеевой / Heissklebepistole / Pistole na lepeni / Lepiaca
 pištoľ / Klijų pistoletas / Līme pistole / Pistola de cola de calor / Ragasztópisztoly
 Pistol de lipit cu silicon



0,33	48	DED7552	15/80	11,2	14-16

Pistolet do kleju na gorąco bezprzewodowy

Electric glue gun / Пистолет клеевой / Heissklebepistole / Pistole na lepeni
 Lepiaca pištoľ / Klijų pistoletas / Līme pistole / Pistola de cola de calor
 Ragasztópisztoly / Pistol de lipit cu silicon



0,72	10	DED7553	35/400	11,2	15-20	150-200

Klej Uniwersalny BROKAT

Glue sticks / Стержни клеевые / Klebestifte / Lepici tyčinky průhledné
 Transparentné lepidlo / Klijų strypeliai Permatomas / Līmes serdenis / Cola
 termofusible universal transparente / Ragasztópátron / Bagheta silicon universală



0,03	400	DED7570	12	7-8	50
0,06	200	DED7571	12	7-8	100
0,06	200	DED7572	12	7-8	100
0,04	200	DED7573	8	7-8	100
0,04	200	DED7574	8	7-8	100
0,04	200	DED7575	8	7-8	100
0,04	200	DED7576	8	7-8	100
0,04	200	DED7577	8	7-8	100
0,04	200	DED7578	8	7-8	100
0,06	200	DED7579	12	7-8	100



DED7550
 Rekomendowane dla:
 Recommended for:
 Рекомендується для:
 Empfohlen für:

Klej Uniwersalny

Glue sticks / Стержни клеевые / Klebestifte / Lepici tyčinky průhledné
 Transparentné lepidlo / Klijų strypeliai Permatomas / Līmes serdenis / Cola
 termofusible universal transparente / Ragasztópátron / Bagheta silicon universală

	miodowy przezroczysty honey transparent
	przezroczysty transparent
	mleczny milky

0,13	160	DED7560	6	11,2	200
1,00	20	DED7561	-	11,2	200
0,13	160	DED7564	6	11,2	200
1,00	20	DED7565	-	11,2	200
0,13	160	DED7566	6	11,2	200
1,00	20	DED7567	-	11,2	200
0,13	160	DED7568	6	11,2	200



DED7551
 DED7552
 DED7553
 Rekomendowane dla:
 Recommended for:
 Рекомендується для:
 Empfohlen für:

Zawieszki do kluczy

Schlüsselhänger / Бирки для ключей / Key labels / Přívěsky na klíče
 Menovky na klůče / Raktų pakabukai / Atslėgu piekariņi / Műanyag kulcstartó
 Supoarte etichete pentru chei / Võtmehoidjad / Бирки для ключів / Pendentifs pour clés / Sleutelhangers / Llavero portaetiquetas / Supoarte etichete pentru chei
 Suporturi etichete pentru chei



M311.105 240

Zawieszki do kluczy

Schlüsselhänger / Бирки для ключей / Key labels / Přívěsky na klíče
 Menovky na klůče / Raktų pakabukai / Atslėgu piekariņi / Műanyag kulcstartó
 Supoarte etichete pentru chei / Võtmehoidjad / Бирки для ключів / Pendentifs pour clés / Sleutelhangers / Llavero portaetiquetas / Supoarte etichete pentru chei
 Suporturi etichete pentru chei



M311.1051 12

Zawieszki do kluczy

Schlüsselhänger / Бирки для ключей / Key labels / Přívěsky na klíče
 Menovky na klůče / Raktų pakabukai / Atslėgu piekariņi / Műanyag kulcstartó
 Supoarte etichete pentru chei / Võtmehoidjad / Бирки для ключів / Pendentifs pour clés / Sleutelhangers / Llavero portaetiquetas / Supoarte etichete pentru chei
 Suporturi etichete pentru chei



M311.1052 6

Mini marker permanentny

Mini permanent marker / Přívěsek "mini Marker permanent" (Mix 4 barev)
 Mini marker permanent, / Pakabukas mini markeris
 Mini Rotulador permanente llavero mix 4 colores / Set mini marker
 mini jeļōlō ceruza



1,168 80/960 M311.100 80

Mini nożyk

Mini knife / Přívěsek "mini nožík" / Mini zařahovací nůž
 Pakabukas Mini peilis / Kareklis - mini nazis / Mini cuchillo de hoja
 retráctil llavero / Kulcstartó - Mini kés / Mini cutter breloc

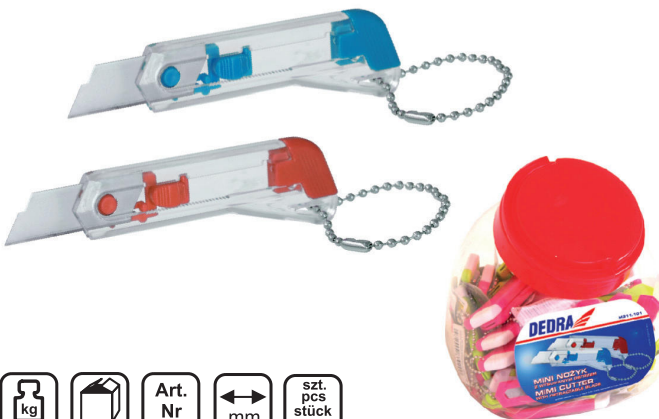

1,168 80/960 M311.101 78 80

Breloczek "scyzoryk"

Mini knife keychain / Мини нож / Mini Taschenmesser / Přívěsek "kapesní
 nožík" / Mini vreckový, nůž nerez / Pakabukas raktams-mini peiliukas
 Kareklis savāžamais nazis / Llavero "mini cortaplumas" hoja inoxidable
 Kulcstartó - zsebkés / Cutit breloc

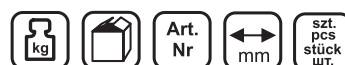

0,87 50/300 M311.110 60 50

Mini libelka breloczek

Mini level keychain / Mini Wasserwaage / Přívěsek "vodováha"
 Mini vodováhy / Pakabukas raktams-mini gulščiukas / Kareklis - mini līmeņrādīs
 Mini nivel de burbuja llavero / Kulcstartó - Mini libella / Boloboc breloc



kg Art. Nr szt. pcs
 1,168 80/960 M311.102 80

Mini miarka, breloczek

Mini measuring tape / Přívěsek "mini svinovací metr"
 Mini meter / Pakabukas mini ruletė / Kareklis - mini mērs
 Cinta métrica extensible llavero / Kulcstartó - Mini mérce / Ruleta breloc



kg Art. Nr m mm szt. pcs
 0,72 40/480 M311.103 1 6 40

Miarka składana breloczek

Folding rule keychain / Mini Gliedermaßstab / Přívěsek "metr składaci"
 Mini meter stolársky / Pakabukas raktams-mini sudedamas metras
 Kareklis - saliekams mērs / Metro plegable / Kulcstartó - Összecsukható mérőszalag
 Mini Metru Tamplarie

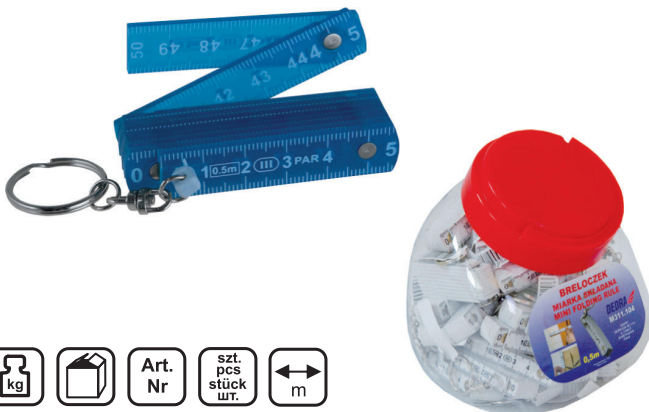

kg Art. Nr szt. pcs m
 0,868 40/480 M311.104 40 0,5

Breloczek "wkrętak 2 bity"

Mini screwdriver 2 in 1 keychain / Мини отвертка 2 в 1
 Mini Schraubendreher 2 in 1 / Přívěsek "šroubovák 2 bity"
 Mini skrutkovacie 2 bity / Pakabukas raktams-mini atsuktuvas
 Kareklis skrūvgriezis 2 uzgali / Llavero "mini destornillador 2 bits"
 Kulcstartó - 2 bit csavarhúzó / Mini surubelnita 2 in 1



kg Art. Nr szt. pcs
 1,24 72/432 M311.111 72

Podkładki filcowe samoprzylepne

Adhesive felt pads / Filzgleiter selbstklebend / Plstěné samolepicí podložky
 Samolepiace plstové podložky / Öntapadó filcpárnák / Lipnūs veltinio tarpikliai
 Pašlīmējjošās filca paplāksnes / Tampoane din pāslā autoadezive
 Самоклеящиеся войлочные прокладки

NOWOŚĆ

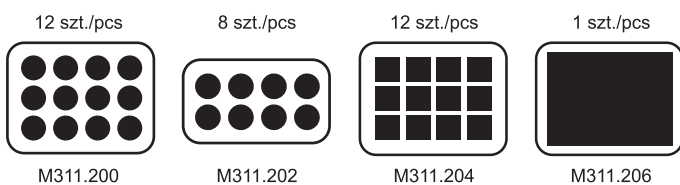

Art. Nr	szt. pcs	mm	Kształty Shapes
M311.200	12	22	○
M311.202	8	25	○
M311.204	12	25	□
M311.206	1	150x200	□

Podkładki filcowe samoprzylepne

Adhesive felt pads / Filzgleiter selbstklebend / Plstěné samolepicí podložky
 Samolepiace plstové podložky / Öntapadó filcpárnák / Lipnūs veltinio tarpikliai
 Pašlīmējjošās filca paplāksnes / Tampoane din pāslā autoadezive
 Самоклеящиеся войлочные прокладки

NOWOŚĆ

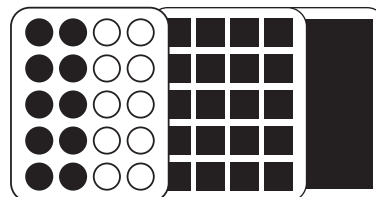

106
 SZT./PCS
 W ZESTAWIE

Art. Nr	szt. pcs	mm	Kolor Colour
M311.210	45	20	●
	24	28	○
	36	25	□
	1	80x120	■

Oil for glass cutting

Oil for glass cutting / Масло для стеклореза / Glasschneideöl
Olej Silberschnitt 1 liter / Olej k rezaniu skla / Alyva stiklo réztukui 1L
Eļļa stikla griešanai / Aceite / Olaj üvegágáshoz / Ulei pentru taiat sticla

		Art. Nr	
0,985	1	S026	1000
0,09	1	S0271	100



Silberschnitt glass cutter (6 steel wheels)

Silberschnitt glass cutter / Стеклопоз "SILBERSCHNITT"
Glasschneider Silberschnitt (6 Stahlrädchen)
Nůž Silberschnitt 6 ocelových koleček / Rezač skla
Režtukas stikliui "Silberschnitt" 6 ratukai / Stikla nazis Silberschnitt (6 tērauda riņķi)
Cortacristales / Silberschnitt üvegágógés (6 acél kerék)
Diamant pentru taiat sticla

		Art. Nr
0,0298	12	S100.0
0,0298	12	S100.01



S100.01



JOBO glass cutter (6 steel wheels)

JOBO glass cutter / Стеклопоз "JOB0" / Glasschneider JOB0, 6 Stahlrädchen
Nůž JOB0 na sklo 6 ocelových koleček / Rezač skla Job0 / Réžtukas stikliui JOB0,
6 ratukai / Nazis JOB0 6 tērauda riņķi Cortacristales / JOB0 kés 6 acélkerék
Diamant pentru taiat sticla Job0

		Art. Nr
0,0209	12	S320.0
0,0209	12	S320.01



S320.01

Silberschnitt HM cutter (1 HM wheel)

Silberschnitt HM cutter / Стеклопоз "SILBERSCHNITT" HM
Glasschneider Silberschnitt, 1 HM-Rädchen Nůž Silberschnitt
1 kolečko HM Rezač skla HM / Réžtukas stikliui
"Silberschnitt", 1 ratukas / Cortacristales
Diamant pentru taiat sticla
üvegágógés

		Art. Nr
0,0329	10	S400.0
0,0004	10	S402.135



S400.0



S402.135

Silberschnitt 2000 Kóčko TOPLIFE niewymienne

Glas Cutter Silberschnitt / Стеклопоз / Glasschneider Silberschnitt
Silberschnitt 2000 neměnitelné kolečko TOPLIFE / Rezač skla Profi / Réžtukas stikliui
"Silberschnitt" 2000 toplife / Stikla nazis Silberschnitt 2000 Riņķis
TOPLIFE neapmaināms Cortacristales / Silberschnitt üvegágógés 2000 Nem
cserélhető TOPLIFE kerék / Diamant pentru taiat sticla

		Art. Nr
0,034	1	S2004.0



VERIBOR Przyssawka 2 punktowa z uchwytem plastikowym

VERIBOR 2 suction pad with plastic handhold / Стеклодомкрат VERIBOR
двойной, пластиковый / Zwei-Punkt-Saugpolster VERIBOR mit
Kunststoffhandgriff / Veribor 2 přísavky plast / Veribor Prísavka 2 bodová
VERIBOR piesūceknis 2 punktu ar plastmasas turētāju / Manga ventosa
VERIBOR 2 pontos tapadókorong műanyag fogóval / Ventuza montaj

		Art. Nr	
0,6634	1	S602.1	60



VERIBOR Przyssawka 2 punktowa z uchwytem aluminiowym

VERIBOR 2 suction pad with aluminium handhold / Стеклодомкрат VERIBOR
двойной алюминиевый / Zwei-Punkt-Saugpolster VERIBOR mit
Aluminiumhandgriff / Veribor 2 přísavky alum. / Veribor Prísavka 2 bodová
VERIBOR piesūceknis 2 punktu ar plastmasas turētāju / Manga ventosa
VERIBOR 2 pontos tapadókorong alumínium fogóval / Ventuza montaj

		Art. Nr	
1,0606	1	S602.4	60



VERIBOR Przyssawka 3 punktowa z uchwytem aluminiowym

VERIBOR 3 suction pad with aluminium handhold / Стеклодомкрат VERIBOR
тройной, алюминиевый / Drei-Punkt-Saugpolster VERIBOR mit
Aluminiumhandgriff / Veribor 3 přísavky alum. / Veribor Prísavka 3 bodová
VERIBOR piesūceknis 3 punktu ar plastmasas turētāju / Manga ventosa
VERIBOR 3 pontos tapadókorong alumínium fogóval / Ventuza montaj

		Art. Nr	
1,57	1	S603.0	90



Poduszka gumowa zamienna do 602-604

Suction pad cpl for 602-604 (repair) / Резиновый запасный элемент для
VERIBOR / Ersatzgummipolster für 602-604 / Výměnná guma pro
Poduška zámenná / Siurbimo padas / Apmaināma gumijas paliktis
Almohadilla de goma de repuesto / Cserélhető gumipárna / Set reparatie pentru
Kit reparatie ventuza montaj

		Art. Nr
0,1608	1	S614.0



Łopatka montażowa plastikowa

Glazing shovel / Klotzhebel / Montážní plastová lopatka / Sklenářská lopatka
Montavimo mentelė / Plastmasas montāžas lāpstiņa / Paleta de montaje
de plástico / Lapos szerelőlapát / Spaclu Mozaic

		Art. Nr
0,14	1	S51 654 00



Nóż + ostrze zamienne, uchwyt gumowy

Cutter + 1 spare blade, rubber grip / Нож + лезвие / Messer + Ersatzschneide, Gummihalter / Nůž + zavrací krabička, rukojeť gumová, provedení kov.CL / Nůž Peilis tapetams laužomas užsuk. +1 geležtė / Cuchillo / Cutter / Tapétavágó kés



M9015P

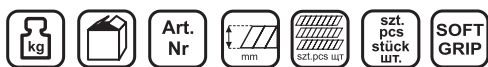

0,1	12/144	M9015	18	2	
0,1	24/144	M9015P	18	2	24

Nóż + ostrze zamienne, uchwyt gumowy, zatrzask

Cutter + 1 spare blade, rubber grip, clip / Нож + лезвие Messer + Ersatzschneide, Gummihalter, Schnappverschluss Nůž + náhradní gumová rukojeť, vodič břitů kovový.KNOB Nůž / Peilis tapetams laužomas užsuk. +1 geležtė Nazis + apmaināms asmens, gumijas rokturis, sprosts Cuchillo / Kés + cserélhető él, gumi fogantyú, kattanózár / Cutter



M9016P



0,1	12/144	M9016	18	2	
0,1	24/144	M9016P	18	2	24

Nóż, auto-wymiana ostrza, uchwyt gumowy

Cutter, auto-blade reload, rubber grip / Нож, авто-смена лезвия, ручка с резиновой обкладкой / Messer, Messerschneide automatisch austauschbar, Messerhalter aus / Gummi Nůž 18mm auto-výměna, 5 břitů, rukojeť gumová / Nůž / Peilis tapetams +5 geležtės / Nazis, auto apmaināms asmens, gumijas rokturis / Cuchillo Kés, automatikus él-cserélő, gumi fogantyú / Cutter

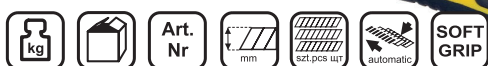

0,15	12/240	M9030	18	5	
0,13	12/240	M9028	9	5	

Nóż XL obudowa ABS+guma

Cutter XL ABS case with rubber grip / Нож усиленн.рез.ручка XL / Messer XL, Messergehäuse aus ABS+Gummi / Nůž rukojeť ABS+guma, vodič břitů kovový Nůž / Peilis tapetams laužomas užsuk. / Nazis XL korpus ABS+gumija Cuchillo / XL kés ABS ház + gumi / Cutter / Tapétavágó kés



0,1	12/144	M9013	18	1	
-----	--------	-------	----	---	--

Nóż, auto-wymiana ostrza, uchwyt gumowy

Cutter, auto-blade reload, rubber grip / Нож, авто-смена лезвия, ручка с резиновой обкладкой / Messer, Messerschneide automatisch austauschbar, Messerhalter aus / Gummi Nůž auto-výměna, rukojeť gumová / Nůž / Peilis tapetams +2 geležtės / Cuchillo / Cutter / Tapétavágó kés



0,15	12/240	M9029	18	3	
------	--------	-------	----	---	--

Nóż metalowy z ostrzem łamany

Metal cutter with breakable blade / Metallmesser mit Abbrechklinge / Kovový nůž se zalomenou čepelí / Kovový nůž s odlamovací čepelou / Letörhető pengéjú fém kés / Metalinis peilis laužomais ašmenimis / Metala tapešu nazis Cuțit din metal cu lamă demontabilă



0,11	240	M9009	18	1	
------	-----	-------	----	---	--

NOWOŚĆ

Noż metalowy z ostrzem łamanym

Metal cutter with breakable blade / Metallmesser mit Abbrechklinge / Kovový nůž se zalomenou čepelí / Kovový nůž s odlamovací čepelou / Letörhető pengéjű fém kés / Metalinis peilils laužomais ašmenimis / Metala tapešu nazis / Cuțit din metal cu lamă demontabilă

NOWOŚĆ



0,1	12/96	M9010	18	1	1
1,2	12/96	M9010P	18	1	12

Noż XXL obudowa ABS+guma

Cutter XXL ABS case with rubber grip / Нож усиленн.рез.ручка XXL Messer XXL, Messergehäuse aus ABS+Gummi / Nůž / Peilils tapetams laužomas / Nazis XXL korpusas ABS+gumija / Cuchillo / XXL kés ABS ház + gumi / Cutter



0,15	12/96	M9011	25	1	

Noż bezpieczny

Safety cutter / Безопасный нож / Sicherheitsmesser / Bezpečnostní nůž, 3 břitů / Bezpečnostný nůž / Saugos pjoviklis 3 ašmenų / Cuchillo / Cutter cu siguranta / Hevedervágó



0,09	144	M9027	3	

Noż bezpieczny

Safety cutter / Безопасный нож / Sicherheitsmesser / Bezpečnostní nůž, 3 břitů / Bezpečnostný nůž / Saugos pjoviklis 3 ašmenų / Cuchillo / Cutter cu siguranta / Hevedervágó



0,1	96	M9036	1	

Noż metalowy

Cutter metal case / Нож, ручка металлическая / Metallmesser / Nůž Manažer, kovový, břit odlamovací / Nůž / Peilils Manager / Cuchillo / Cutter / Tapétavágó kés



0,1	24/192	M9025	9	1	

Noż metalowy

Cutter metal case / Нож, ручка металлическая / Metallmesser / Nůž Manažer, kovový, břit odlamovací / Nůž / Peilils Manager / Cuchillo / Cutter / Fém tapétavágó kés



0,2	12/96	M9017	18	1	1
0,2	12/96	M9017P	18	1	12



Nóż metalowy

Cutter metal case / Нож, ручка металлическая / Metallmesser
 Nůž Manažer, kovový, břit odlamovací / Nůž / Peilis Manager / Cuchillo
 Cutter metal cu blocaj / Tapétavágó kés



		Art. Nr		
0,07	24/288	M9031	9	1

Nóż metalowy

Cutter metal case / Нож, ручка металлическая / Metallmesser
 Nůž Manažer, kovový, břit odlamovací / Nůž / Peilis Manager / Cuchillo
 Cutter metal cu blocaj / Tapétavágó kés



		Art. Nr		
0,22	12/120	M9032	18	1

Nóż metalowy

Cutter metal case / Нож, ручка металлическая / Metallmesser
 Nůž Manažer, kovový, břit odlamovací / Nůž / Peilis Manager / Cuchillo
 Cutter metal cu blocaj / Tapétavágó kés



		Art. Nr			SOFT GRIP
0,27	6/48	M9019	61x19	1	

Nóż metalowy

Cutter metal case / Нож, ручка металлическая / Metallmesser
 Nůž Manažer, kovový, břit odlamovací / Nůž / Peilis Manager / Cuchillo
 Cutter metal cu blocaj / Tapétavágó kés



		Art. Nr		
0,35	6/48	M9018	61x19	1

Nóż metalowy

Cutter metal case / Нож, ручка металлическая / Metallmesser
 Nůž Manažer, kovový, břit odlamovací / Nůž / Peilis Manager / Cuchillo
 Cutter metal cu blocaj / Tapétavágó kés



		Art. Nr		
0,15	12/120	M9033	61x19	1
0,10	25/250	M9022		10

Precyzyjny nóż wielofunkcyjny

Multifunction precision cutter / Многофункциональный точный резак
 Präzisions-Mehrzweckmesser / Multifunkční nůž precizní / Sada multifunkčná
 Peiliukas modeliutojo / Precīzs daudzfunkciju nazis / Cuchillo / Többfunkciós
 precíziós kés / Cutter pentru taieri de precizie



		Art. Nr		
0,112	6/144	M9034	6	12
0,14	4/144	M9035	9	12

Skrobak metalowy, gumowy uchwyt, duży / Ostrza wymienne

Scraper metal, rubber handle, large / Spare blades / Скребок металлический, резиновая ручка, большой / Лезвия запасные / Metallkratzer, Gummihalter, groß austauschbare Schneide / Škrabka ocelová, šířka / Škrabka Profi / Gramdiklis metalinis su rankena / Metāla greblis, gumijas rokturis, liels / Rascador de metal Fém kaparókés, gumi markolattal, nagy / Racleta din metal, mâner din cauciuc / Lame de rezerva



kg	mm	Art. Nr	mm
0,25	10/80	M9020	102
0,12	1	M9023	

Ostrza wymienne do noży

Spare blades for cutters / Лезвия я для ножи / Ersatzmesserschneiden / Břity / Náhradné plátky / Atsarginės geležtės / Recambio cuchilla segmentada / Lame de rezerva / Tartalék pengék

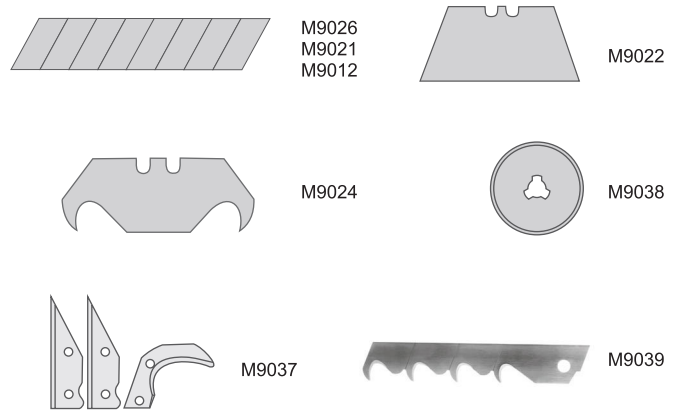

kg	mm	Art. Nr	mm	mm	mm	mm
0,05	25/500	M9026	9	10		
0,1	25/250	M9021	18	10		
0,1	1	M9012	25	10		
0,1	25/250	M9022	61x19	10		
0,1	100	M9024		10		
0,1	500	M9038			3	
0,22	250	M9037				1
		M9039	18	10		

Osełka blok

Sharpening stone / Брусок точильный / Schleifstein Block / Brousek blok / Obdĺžniková oslička / Akmens galąstuvus, stačiakampis / Asināšanas akmens galoda / Piedra afilar block / Fenőkő blokk / Piatră de ascuțit bloc

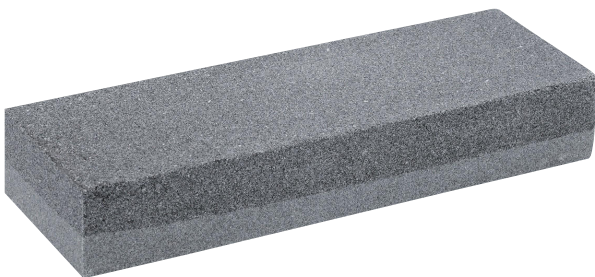

kg	mm	Art. Nr	mm	mm	mm	mm
0,36	1	M9101	150	50	25	K100/K200

Osełka owalna

Oval sharpening / Камень точильный овальный / Schleifstein oval / Brousek ovalny / Oválna oslička / Akmens galąstuvus, ovalus / Asināšanas akmens ovāla / Piedra afilar oval / Ovális fenőkő / Piatră de ascuțit ovală



kg	mm	Art. Nr	mm	mm	mm	mm
0,18	1	M9102	230	35	25	K180

Narzędzia miernicze

Messwerkzeuge / Инструменты измерения / Measuring tools
Měřicí nástroje / Meracie nástroje / Matavimo įrankiai / Mērīšanas instrumenti / Měřő eszközök / Instrumente de măsurare

238-240

Miary i miarki, taśmy miernicze / Maßstäbe und Maßbänder
Меры, линейки и рулетки / Measures/rules/ measuring tapes
Metry a pásma / Metre, uholníky a meracie pásma
Matuokliai ir matavimo juostos / Mēri, mēriņi un mērīšanas lentes / MÉRŐLECEK, mércék és mérőszalagok / Rulete

241-242

Poziomnice i poziomnice laserowe / Wasserwaagen
Уровни / Levels / Vodováhy / Vodováhy / Gulsčiukai
Līmeņrāži / Szintezők / Nivele



Tolerancja błędów pomiarowych dla poszczególnych klas dokładności.

The tolerance deviations of measurement for each class of accuracy.

Class	1m	2m	3m	5m	8m	10m
I	+/-0,2mm	+/-0,3mm	+/-0,4mm	+/-0,6mm	+/-0,9mm	+/-1,1mm
II	+/-0,5mm	+/-0,7mm	+/-0,9mm	+/-1,3mm	+/-1,9mm	+/-2,2mm

MID CE

Wyprodukowano zgodnie z dyrektywą o przyrządach pomiarowych



**DOUBLE
SIDE
PRINTING**



Taśma dwustronna

**AUTO
LOCK**

Automatyczna blokada zwijania taśmy

**NYLON
COATED**

Nylonowa powłoka - ochrona przed ścieraniem i korozją



Magnetyczna końcówka



Miarka, ŻÓŁTA, zaczepek, smycz

Tape, YELLOW, clip, strap / Рулетка YELLOW / Rollbandmaß, GELB, Haken, Schnur / Svinovací metr POP / Stop tlačítko, šírka / Rulétè / Mērs, DZELTENS, āķis, sikсна / Cinta métrica extensible / Mércè, SÁRGA, tapadó, kantár / Ruleta



MID (II)



kg		Art. Nr	m	mm
0,079	240	M258	2	13
0,096	240	M358	3	13
0,1	120	M558	5	16
0,45	60	M858	8	25
0,517	60	M1058	10	25

Miarka zwijana z blokadą, zaczepek, NEON COLOR

Tape with stop button, clip, NEON COLOR / Рулетка с фиксатором, NEON / Rollbandmaß mit Bandbremse, Haken, NEON COLOR / Svinovací metr NeonColor blok, háček, stop tlačítko, šírka / Rulétè NEON / Satīts mērs ar blokādi, āķis NEON COLOR / Cinta métrica extensible / Feltekerhető mércè, blokkoló tapadó NEON SZÍN / Rulétè de măsurat



MID (II)

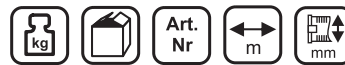

kg		Art. Nr	m	mm
0,142	12/120	M350	3	19
0,219	12/96	M550	5	19

Miarka, zaczepek, smycz

Tape, clip, strap / Рулетка / Rollbandmaß, Haken, Schnur / Svinovací metr 2 x stop tlačítko / Rulétè, 2-stop / Cinta métrica extensible / Ruleta / Mérőszalag



MID (II)



kg		Art. Nr	Art.* Nr	m	mm
0,09	120	M285		2	16
0,11	120	M385	M385P	3	16
0,17	120	M585	M585P	5	19
0,38	72	M885	M885P	8	25

Miarka, UCHWYT GUMA, zaczepek, smycz

Tape, RUBBER GRIP, clip, strap / Рулетка RUBBER GRIP / Rollbandmaß GUMMIHANDGRIFF, Haken, Schnur / Svinovací metr / šírka pogumované stop tlačítko / Rulétè gumuota stop / Mērs, ROKTURIS GUMIJA, āķis, sikсна / Cinta métrica extensible / Mércè, GUMI FOGANTYÚ, tapadó, kantár / Ruleta



MID (II)



kg		Art. Nr	Art.* Nr	m	mm	SOFT GRIP
0,096	12/240	M282		2	16	
0,108	12/240	M382	M382P	3	16	
0,175	12/120	M582	M582P	5	19	
0,467	12/60	M882	M882P	8	25	
0,542	6/48	M1082		10	32	

Miara zwijana, gumowana obudowa, taśma nylon

Rollbandmaß / Рулетка / Pocket tape / Metr svinovací / Meter zvinovací / Matavimo ruletè / Mērlente / Mérőszalag / Ruleta / Mődülint / Рулетка / Ruleta



MID (II)



kg		Art. Nr	Art.* Nr	m	mm	NYLON COATED
0,10	120	M275		2	16	
0,12	120	M375	M375P	3	16	
0,18/0,19	120	M575	M575P	5	19	
0,38/0,40	60	M875	M875P	8	25	



Miarka, MAGNES, UCHWYT GUMA, zaczepek, smycz

Tape, MAGNET, RUBBER GRIP, clip, strap / Рулетка магнит, RUBBER GRIP / Rollbandmaß, GUMMIHANDGRIFF, Haken, Schnur / Svinovací metr / šírka pogumované stop tlačítko / Rulétè gumuota stop / Mērs, ROKTURIS GUMIJA, āķis, sikсна / Cinta métrica extensible / Mércè, GUMI FOGANTYÚ, tapadó, kantár / Rulétè de măsurat



MID (II)



kg		Art. Nr	m	mm	MAGNES	SOFT GRIP
0,12	120	M383P	3	16		
0,18	120	M583P	5	19		



Miara zwijana, auto - blokada, taśma nylon

Rollbandmaß / Рулетка / Pocket tape / Metr svinovací / Meter zvinovací
Matavimo ruletė / Mērlente / Mérőszalag / Ruleta / Mõõdulint / Рулетка
Ruletă de măsurat



MID II

kg	Art. Nr	Art.* Nr	m	mm	NYLON COATED	AUTO LOCK
0,12	120	M376	M376P	3	16	
0,18/0,19	120	M576	M576P	5	16	
0,38/0,40	60	M876	M876P	8	19	

Miara zwijana, czerwona, auto - blokada, magnes, dwustronna taśma, gumowana obudowa, nylon, blister

Rollbandmaß / Рулетка / Pocket tape / Metr svinovací / Meter zvinovací
Matavimo ruletė / Mērlente / Mérőszalag / Ruleta / Mõõdulint / Рулетка
Ruletă de măsurat



MID II

kg	Art. Nr	m	mm	NYLON COATED	AUTO LOCK	MAGNES	DOUBLE SIDE PRINTING
0,12	120	M391P	3	16			
0,19	120	M591P	5	19			
0,4	60	M891P	8	25			
0,4	60	M1091P	10	25			

Miara zwijana, czerwona, auto - blokada, magnes, dwustronna taśma, gumowana obudowa + chrom, nylon,

Rollbandmaß / Рулетка / Pocket tape / Metr svinovací / Meter zvinovací
Matavimo ruletė / Mērlente / Mérőszalag / Ruleta / Mõõdulint / Рулетка
Ruleta cu magnet



MID II

kg	Art. Nr	m	mm	NYLON COATED	AUTO LOCK	MAGNES	DOUBLE SIDE PRINTING
0,12	120	M392P	3	16			
0,19	120	M592P	5	25			
0,40	60	M892P	8	25			

Miara zwijana, NIEBIESKA auto - blokada, magnes, dwustronna taśma, gumowana obudowa + chrom, nylon

Rollbandmaß / Рулетка / Pocket tape / Metr svinovací / Meter zvinovací
Matavimo ruletė / Mērlente / Mérőszalag / Ruleta / Mõõdulint / Рулетка
Ruleta cu magnet



MID II

kg	Art. Nr	m	mm	NYLON COATED	AUTO LOCK	MAGNES	DOUBLE SIDE PRINTING
0,42	60	M594P	5	19			

Miara zwijana, auto - blokada, magnes

Rollbandmaß / Рулетка / Pocket tape / Metr svinovací / Meter zvinovací
Matavimo ruletė / Mērlente / Mérőszalag / Ruleta / Mõõdulint / Рулетка
Ruletă de măsurat



MID I

kg	Art. Nr	m	mm	NYLON COATED	AUTO LOCK	MAGNES
0,12	120	M393P	3	16		
0,19	120	M593P	5	19		

Taśma miernicza stalowa

Stahlmessband / Стальная мерная лента / Measuring tape steel / Měřicí pásmo ocelové / Meracie pásmo ocelové / Plieninė matavimo juosta / Mērlente tērauda
Acél mérőszalag / Ruleta carcasa cu banda de otel / Mõõdulint Metallist
Рулетка Вимірювальна Стальна / Ruleta cu banda lata



MID II

kg	Art. Nr	m	mm
0,180	10/50	M1001	10 10
0,340	10/50	M2001	20 10
0,467	5/30	M3001	30 10

Taśma miernicza zbrojona włóknem szklanym

Glassfiber tape / Мерная лента, армированная стекловолокном
Messband mit Glasfaserüberzug / Měřicí pásmozesílené laminátem
Obal glassfiber, šírka pásma / Ruletět stiklo pluořtas
Měřlente tērauda stiegrota ar stikla řķiedrām / Cinta métrica reforzada
Ūvegšzálal megerősített mérőszalag / Ruleta cu banda fibra de sticla

MID III



kg	mm	Art. Nr	m	mm
0,12	5/30	M1011	10	13
0,22	5/30	M2011	20	13
0,3	5/30	M3011	30	13

Taśma miernicza stalowa

Stahlmessband / Стальная мерная лента / Measuring tape steel / Měřicí pásmo ocelové / Meracie pásmo ocelové / Plieniné matavimo juosta / Měřlente tērauda
Acél mérőszalag / Ruleta carcasa cu banda de otel / Mőđdulint Metallist
Рулетка Вимірювальна Стальна / Ruleta cu banda metalica

MID II



kg	mm	Art. Nr	m	mm	SOFT GRIP
0,35	60	M2004	20	10	
0,45	60	M3004	30	10	

Taśma miernicza stalowa

Stahlmessband / Стальная мерная лента / Measuring tape steel / Měřicí pásmo ocelové / Meracie pásmo ocelové / Plieniné matavimo juosta / Měřlente tērauda
Acél mérőszalag / Ruleta carcasa cu banda de otel / Mőđdulint Metallist
Рулетка Вимірювальна Стальна / Ruleta cu banda metalica

MID II



kg	mm	Art. Nr	m	mm
0,70	10	M3005	30	12,5
0,90	10	M5005	50	12,5

Taśma zbrojona włóknem szklanym

Messband mit glasfaser / Мерная лента, армированная стекловолокном
Measuring tape fiberglass / Měřicí pásmo nylonové / Meracie pásmo sklaminátové
Sustiprinta stigo pluořtu matavimo juosta / Měřlente tērauda stiegrota ar stikla řķiedrām / Ūvegšzálal megerősített mérőszalag / Ruleta de banda fibra
Mőđdulint Fiiber / Рулетка Вимірювальна Скловолкняна / Ruleta cu banda metalica

MID III

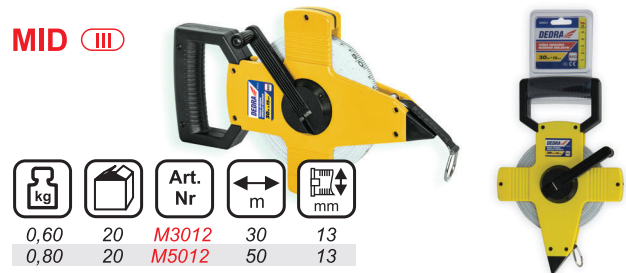

kg	mm	Art. Nr	m	mm
0,60	20	M3012	30	13
0,80	20	M5012	50	13

Drewniana miara skłádana

Holzgliedemaßstab / Деревянная мерка / Wood folding rule / Metr skládaci dřevěný / Meter skládaci dřevěný / Sulankstoma medinė matavimo liniuotė
Koka mērs saliekams / Őszzecsukható fa mérőléc / Metri plianti
Tollipulk puidust / Метр складный / Metru Tamplarie

MID III



kg	mm	Art. Nr	m	mm
0,06	200	M6001	1	5
0,12	100	M6002	2	10

BRZOZA
BIRCH



Drewniana miara skłádana

Holzgliedemaßstab / Деревянная мерка / Wood folding rule / Metr skládaci dřevěný / Meter skládaci dřevěný / Sulankstoma medinė matavimo liniuotė
Koka mērs saliekams / Őszzecsukható fa mérőléc / Metri plianti
Tollipulk puidust / Метр складный / Metru Tamplarie

MID III



kg	mm	Art. Nr	m	mm
0,12	100	M6004	2	10

KLON
MAPLE



Poziomnica laserowa

Laser level / Лазерный уровень / Laser Wasserwaage / Vodováha laserová
Vodováha / Gulřciukas lazerinis / Lázera līmeņrādis / Nivel de burbuja
Lézer vízmérték / Boloboc Laser



kg	mm	Art. Nr	cm	m	LASER
1,8	40	MD1004	60	30	

Poziomnica laserowa obrotowa zestaw

Rotary laser level set / Лазерный вращательный уровень, состав
Laserdrehwasserwaage / Vodováha laserová otočná, sada / Sada - Laser
vodováha otočná / Gulřciukas lazerinis-rotorinis su stovu / Rotējams lázera
līmeņrādis, komplekts / Nivel de burbuja / Rotációs lézer vízmérték készlet
Set de nivel cu laser rotativ



kg	mm	Art. Nr	m	LASER
3	4	MD1002	30	

Laser krzyżowy, czerwony

Cross line laser, red / Kreuzlinienlaser, rot, vertikal, horizontal / Křížový laser, červený / Křížový laser, červený / Keresztlélér, vörös / Kryžminis lazeris, raudonas / Krustveida lāzers, sarkans / Laser în cruce / Перекрестный лазерный



NOWOŚĆ

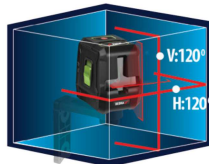

• Linia pozioma 1V/ Vertical line 1V

• Linia pionowa 1H/ Horizontal line 1H

• Krzyż 90°/Cross line



MC0901 635

Laser krzyżowy, zielony

Cross line laser, green "Kreuzlinienlaser, grün / Křížový laser, zelený / Křížový laser, zelený / Keresztlélér, zöld / Kryžminis lazeris, žalias / Krustveida lāzers, zaļš / Laser în cruce, verde / Перекрестный лазерный уровень, зеленый



NOWOŚĆ

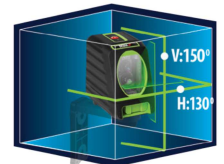

• Linia pozioma 1V/ Vertical line 1V

• Linia pionowa 1H/ Horizontal line 1H

• Krzyż 90°/Cross line



MC0903 520

Multilaser 3D

Multilaser 3D / Multilaser 3D / Multilaser 3D / Multilaser 3D / Multilázer 3D / Multilazeris 3D / 3D daudzkārtu lāzers / Multilaser 3D / Многофункциональный лазерный уровень 3D



NOWOŚĆ

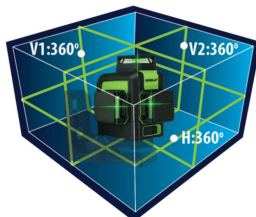

MC0904 520

Statyw

Tripod / Stativ / Stativ / Statív / Állvány / Stovas / Statívs / Trepied / Штатив

• posiada elastyczną platformę do regulowania kąta pracy
with flexible platform to regulate a different angle of work

• nadaje się do aparatów
suitable for camera

NOWOŚĆ



MC0910 150

Statyw

Tripod / Stativ / Stativ / Statív / Állvány / Stovas / Statívs / Trepied / Штатив



NOWOŚĆ



MC0911 150

Tyczka rozporowa ze statywem

Stand pole with tripod / Teleskopstange mit Stativ / Rozpěrná tyč se stativem / Rozpěrná tyč so statívom / Bővítő rúd állványval / Skečiamasis stiebas su stativu / Distanstienis ar statīvu / Baston telescopic cu trepied / Штанга со штативом

• w zestawie adapter 1/4"
Adapter 1/4" included in set

NOWOŚĆ



MC0915 360

Poziomnica sztywny profil

Level rigid profile / Уровень жёсткий профиль / Wasserwaage, steifes Profil
Vodováha / Gulščiukas alumininis / Līmeņrādis ciets profils
Nivel de burbuja / Vízmerőtek merev profil / Boloboc



0,47	30	MD5060	60	3	1,5
0,6	30	MD5080	80	3	1,5
0,73	30	MD5100	100	3	1,5
0,83	30	MD5120	120	3	1,5
1,17	30	MD5150	150	3	1,5
1,4	30	MD5200	200	3	1,5

Poziomnica POP

Level POP / Уровень POP / Wasserwaage POP
Vodováha POP / Vodováha POP / Gulščiukas su reguliavimu
Līmeņrādis POP / Nivel de burbuja / POP vízmerőtek / Boloboc



0,24	60	MD6040	40	3	1,2
0,35	60	MD6060	60	3	1,2
0,45	60	MD6080	80	3	1,2
0,54	60	MD6100	100	3	1,2
0,63	60	MD6120	120	3	1,2
0,78	60	MD6150	150	3	1,2
1	60	MD6200	200	3	1,2

Poziomnica torpedo

Wasserwaage / Уровень / Torpedo level / Vodováha / Vodováha / gulsčiukas
Līmeņrādis / Vízmerőtek / Boloboc Torpedo



0,12	50	ML7025	23
------	----	--------	----

Przymiar aluminiowy 2 libelki

Aluminiumlehre 2 Libellen / Мерка алюминиевая, 2 ватерпаса
Aluminum ruler with 2 vials / Hliníková měrka 2 libely / Pravitko hliníkové 2 libely
Aluminiinė liniuotė su dviem gulstainiais / Alumīnija mērs 2 līmeņrāži
2 libellās alumīnium mērōlēc / Rigla Aluminiu

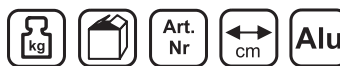

0,23	20	ML2051	50	Alu
------	----	--------	----	-----

Kątownik budowlany

Bauwinkel / Угольник строительный / Angle bar / Stavební úhlohměr
Stavbársky uholník / Kampuotis statybinis / Celtniecības stūrenis
asztalos derékszög / echer pentru constructie / Nurgamōdītja ehitustōdeks
Кутник будівельний / équerre de charpente / Winkelhaak
Escuadra de construcción / Echer pentru constructie

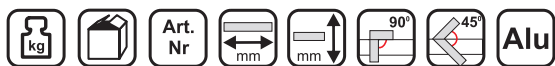

0,8	12/48	ML2062	300	165
0,9	12/48	ML2063	350	180
1,08	12/48	ML2064	500	225

Poziomnica wodna

Water level / Уровень водный / Schlauchkanalwaage / Vodováha vodní
Vodováhy - trubky k hadicovej vodováhe / Vandens gulščiukas / Ūdens
līmeņrādis / Nivel de burbuja / Tömłōs vízmerőtek / Furtun pentru nivel cu indicator



0,13	1	MW040	
1,18	1	MW041	15
1,43	1	MW042	20
1,51	1	MW043	25

DEDRA

OŚWIETLENIE

LED



DIP LED

Niższy koszt produkcji
Charakterystyczny kształt
"pocisku lub pigułki"
Krótsza żywotność niż SMD i COB
Wąski kąt świecenia 10-35st

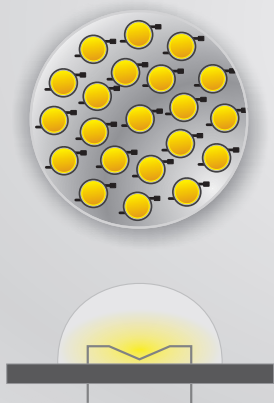

SMD LED

Strumień światła punktowy
Wysoka wydajność przy niskim zużyciu energii
Szeroki kąt świecenia
Najlepsza relacja wydajności źródła światła do ceny
Alternatywa dla droższych w produkcji COB LED



COB LED

Płaskie elementy o bardzo dużej gęstości
Płynny strumień światła (brak efektu pulsacji lub tętnienia)
Szeroki kąt świecenia
Posiadają znacznie lepszy współczynnik lumenów na Wat niż standardowe diody LED



CREE LED HIGH POWER

High Power LED - Diody wysokiej mocy, CREE najpopularniejsza, amerykańska firma produkująca diody wysokiej mocy
Najbardziej wydajne źródło światła
10-20 razy jaśniejsze niż standardowe diody LED.
Szeroki kąt świecenia

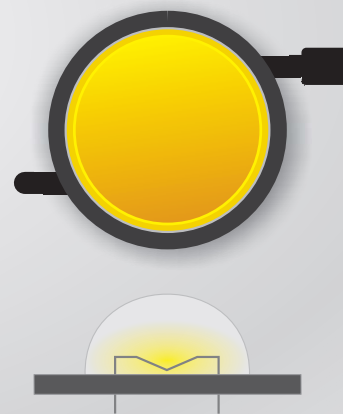

Latarka

Taschenlampe / Фонарик / Worklight / Bateria / Bateria / Žibintuvėlis
 Lukturītis / Zseblámpa / Lanterna / Kaasaskantav lamp / Лихтарик / Torche
 Zaklamp / Linterna / Lanterna



Latarka 24 LED okrągła

24 LEDs flashlight, rounded / 24 LED светодиодный фонарик, округлые
 24 LEDs Taschenlampe, abgerundete / Svítilyna 24LED / LED svetidlo
 Žibintas 24 LED pakabinamas, magnetas, min. Užsakymas 12 vnt.
 Lukturītis 24 LED apaļa ar magnētu / Linterna / 24 LED kerek
 elemlámpa mágnessel / Lanterna



DIP
LED

Latarka 24+3 LED

24+3 LEDs flashlight / 24+3 LED светодиодный фонарик / 24+3 LEDs Taschenlampe
 Svítilyna 24+3LED / LED svetidlo / Žibintas 24+3 LED pakabinamas, magnetas, min.
 Užsakymas / Lukturītis 24 LED ovāla ar magnētu / Linterna
 24 LED ovālis elemlámpa mágnessel / Lanterna



DIP
LED

Latarka 24 LED podłużna

24 LEDs flashlight, oblong / 24 LED светодиодный фонарик, удлинённый
 24 LEDs Taschenlampe, längliche / Svítilyna 24LED / LED svetidlo
 Žibintas 24 LED pakabinamas, magnetas, min. Užsakymas 12 vnt.
 Lukturītis 24 LED gara ar magnētu / Linterna / 24 LED hosszúkás elemlámpa
 mágnessel / Lanterna

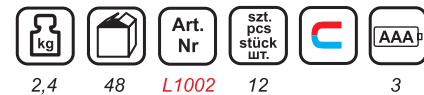

DIP
LED

Latarka

Taschenlampe / Фонарик / Worklight / Bateria / Bateria / Žibintuvėlis
 Lukturītis / Zseblámpa / Lanterna / Kaasaskantav lamp / Лихтарик / Torche
 Zaklamp / Linterna / Lanterna



COB
LED

Latarka

Taschenlampe / Фонарик / Worklight / Bateria / Bateria / Žibintuvėlis
 Lukturītis / Zseblámpa / Lanterna / Kaasaskantav lamp / Лихтарик / Torche
 Zaklamp / Linterna / Lanterna



COB
LED

Latarka

Taschenlampe / Фонарик / Worklight / Bateria / Bateria / Žibintuvēlis
 Lukturītis / Zseblámpa / Lanterna / Kaasaskantav lamp / Лихтарик / Torche
 Zaklamp / Linterna / Lanterna



COB
LED

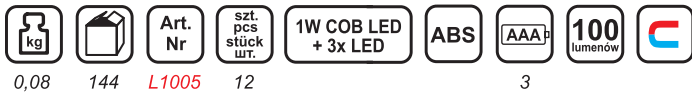

Latarka 3W COB LED, podłużna, z bateriami

Taschenlampe / Фонарик / Worklight / Bateria / Bateria / Žibintuvēlis
 Lukturītis / Zseblámpa / Lanterna / Kaasaskantav lamp / Лихтарик / Torche
 Zaklamp / Linterna / Lanterna



COB
LED



Latarka

Taschenlampe / Фонарик / Worklight / Bateria / Bateria / Žibintuvēlis
 Lukturītis / Zseblámpa / Lanterna / Kaasaskantav lamp / Лихтарик / Torche
 Zaklamp / Linterna / Lanterna



COB
LED

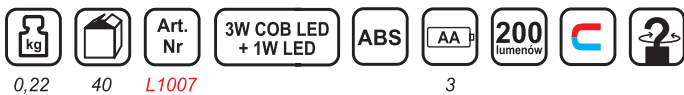

Latarka akumulatorowa

Taschenlampe / Фонарик / Worklight / Bateria / Bateria / Žibintuvēlis
 Lukturītis / Zseblámpa / Lanterna / Kaasaskantav lamp / Лихтарик / Torche
 Zaklamp / Linterna / Lanterna



COB
LED



Latarka akumulatorowa

Taschenlampe / Фонарик / Worklight / Bateria / Bateria / Žibintuvēlis
 Lukturītis / Zseblámpa / Lanterna / Kaasaskantav lamp / Лихтарик / Torche
 Zaklamp / Linterna / Lanterna



COB
LED

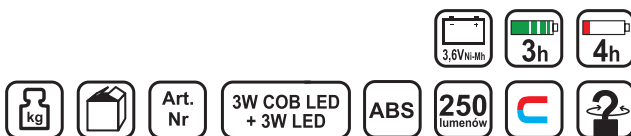

L1023

Latarka

Taschenlampe / Фонарик / Worklight / Bateria / Bateria / Žibintuvēlis
 Lukturītis / Zseblámpa / Lanterna / Kaasaskantav lamp / Лихтарик / Torche
 Zaklamp / Linterna / Lanterna



COB
LED



L1008

Latarka

Taschenlampe / Фонарик / Worklight / Bateria / Bateria / Žibintuvēlis
 Lukturītis / Zseblámpa / Lanterna / Kaasaskantav lamp / Лихтарик / Torche
 Zaklamp / Linterna / Lanterna



COB
LED

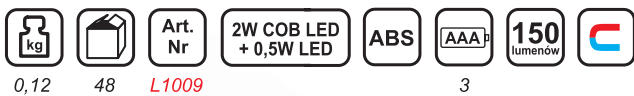

0,12 48 L1009

3

Latarka czołowa

Kopfleuchte / Налобный фонарь / Headlight / Čelovka / Čelná baterka
 Žibintuvēlis ant galvos / Galvas lukturītis / Fejlámpa / Lanterna frontala
 Otsmikulamp / Налобний ліхтар / Lampe frontale / Hoofd lamp
 Linterna frontal / Lanterna frontala



SMD
LED

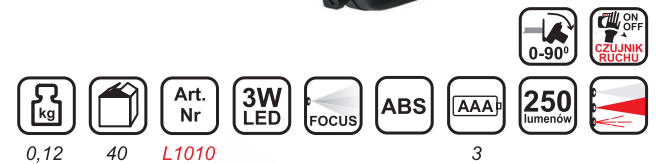

0,12 40 L1010

3

Latarka

Worklight / Taschenlampe / Bateria / Bateria / Zseblámpa
 Žibintuvēlis / Lukturītis / Lanterna / Фонарик



CREE LED
HIGH POWER



0,10 48 L1101

2

Latarka

Worklight / Taschenlampe / Bateria / Bateria / Zseblámpa
 Žibintuvēlis / Lukturītis / Lanterna / Фонарик



CREE LED
HIGH POWER



0,29 24 L1105

3

Lampa warsztatowa

Workshop lamp / Werkstattleuchte / Lampa do dīlny / Dielenská lampa
 Műhelylámpa / Prožektorius dirbtuvėms / Darbnīcas lampa / Lampa atelier
 Лампа для мастерской



COB
LED

• Solidna aluminiowa obudowa z praktycznym uchwytem
 Solid aluminum housing with practical handle



• Funkcja powerbanku, wbudowane gniazdo USB i micro USB
 Powerbank function, Built-in USB and micro USB socket

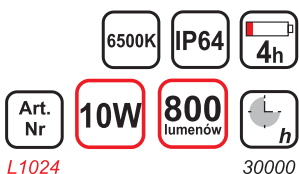

L1024

30000

Lampa warsztatowa

Workshop lamp / Werkstattleuchte / Lampa do dīlny / Dielenská lampa
 Műhelylámpa / Prožektorius dirbtuvėms / Darbnīcas lampa / Lampa atelier
 Лампа для мастерской

- Kompaktowa obudowa/Compact body
- Panel odbłaskowy PC/PC reflector panel
- Aluminiowa obudowa/Alu body
- Szkło hartowane/Tempered glass

SMD
LED



L1070-1

L1070-2



L1070-1



L1070-2

Lampa warsztatowa

Workshop lamp / Werkstattleuchte / Lampa do dílny / Dielenská lamp
 Műhelylámpa / Prožektorius dirbtuvėms / Darbnīcas lamp / Lampa atelier
 Лампа для мастерской



SMD
LED

- Kompaktowa obudowa/Compact body
- Panel odblaskowy PC/PC reflector panel
- Aluminiowa obudowa/Alu body
- Szkło hartowane/Tempered glass



L1070-3

Lampa warsztatowa

Workshop lamp / Werkstattleuchte / Lampa do dílny / Dielenská lamp
 Műhelylámpa / Prožektorius dirbtuvėms / Darbnīcas lamp / Lampa atelier
 Лампа для мастерской



SMD
LED

- Kompaktowa obudowa/Compact body
- Panel odblaskowy PC/PC reflector panel
- Aluminiowa obudowa/Alu body
- Szkło hartowane/Tempered glass



L1070-5

Lampa warsztatowa

Workshop lamp / Werkstattleuchte / Lampa do dílny / Dielenská lamp
 Műhelylámpa / Prožektorius dirbtuvėms / Darbnīcas lamp / Lampa atelier
 Лампа для мастерской



SMD
LED

- Kompaktowa obudowa/Compact body
- Panel odblaskowy PC/PC reflector panel
- Aluminiowa obudowa/Alu body
- Szkło hartowane/Tempered glass



L1071-2

Lampa warsztatowa

Workshop lamp / Werkstattleuchte / Lampa do dílny / Dielenská lamp
 Műhelylámpa / Prožektorius dirbtuvėms / Darbnīcas lamp / Lampa atelier
 Лампа для мастерской



SMD
LED

- Kompaktowa obudowa/Compact body
- Panel odblaskowy PC/PC reflector panel
- Aluminiowa obudowa/Alu body
- Szkło hartowane/Tempered glass



L1071-3

Lampa warsztatowa

Workshop lamp / Werkstattleuchte / Lampa do dílny / Dielenská lamp
 Műhelylámpa / Prožektorius dirbtuvėms / Darbnīcas lamp / Lampa atelier
 Лампа для мастерской



SMD
LED

- Kompaktowa obudowa/Compact body
- Panel odblaskowy PC/PC reflector panel
- Aluminiowa obudowa/Alu body
- Szkło hartowane/Tempered glass



L1071-5

Lampa warsztatowa

Workshop lamp / Werkstattleuchte / Lampa do dílny / Dielenská lamp
 Műhelylámpa / Prožektorius dirbtuvėms / Darbnīcas lamp / Lampa atelier
 Лампа для мастерской



SMD
LED

- Kompaktowa obudowa/Compact body
- Panel odblaskowy PC/PC reflector panel
- Aluminiowa obudowa/Alu body
- Szkło hartowane/Tempered glass



L1072-2

Lampa warsztatowa

Workshop lamp / Werkstattleuchte / Lampa do dílny / Dielenská lamp
 Műhelylámpa / Prožektorius dirbtuvėms / Darbnīcas lamp / Lampa atelier
 Лампа для мастерской



SMD
LED

- Kompaktowa obudowa/Compact body
- Panel odblaskowy PC/PC reflector panel
- Aluminiowa obudowa/Alu body
- Szkło hartowane/Tempered glass



L1072-3

Lampa warsztatowa

Workshop lamp / Werkstattleuchte / Lampa do dílny / Dielenská lamp
 Műhelylámpa / Prožektorius dirbtuvėms / Darbnīcas lamp / Lampa atelier
 Лампа для мастерской

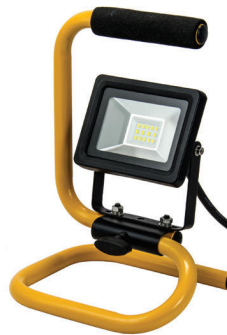

SMD
LED

- Aluminiowy panel odblaskowy
Alu reflector panel
- Aluminiowa obudowa/Alu body
- Szkło hartowane/Tempered glass



1,1 16 L1060-1

Lampa warsztatowa

Workshop lamp / Werkstattleuchte / Lampa do dílny / Dielenská lamp
 Műhelylámpa / Prožektorius dirbtuvėms / Darbnīcas lamp / Lampa atelier
 Лампа для мастерской



SMD
LED

- Aluminiowy panel odblaskowy
Alu reflector panel
- Aluminiowa obudowa/Alu body
- Szkło hartowane/Tempered glass



2,05 8 L1060-2

Lampa warsztatowa

Workshop lamp / Werkstattleuchte / Lampa do dílny / Dielenská lamp
 Műhelylámpa / Prožektorius dirbtuvėms / Darbnīcas lamp / Lampa atelier
 Лампа для мастерской



SMD
LED

- Aluminiowy panel odblaskowy
Alu reflector panel
- Aluminiowa obudowa/Alu body
- Szkło hartowane/Tempered glass



L1060-9

Lampa warsztatowa

Workshop lamp / Werkstattleuchte / Lampa do dílny / Dielenská lamp
 Műhelylámpa / Prožektorius dirbtuvėms / Darbnīcas lamp / Lampa atelier
 Лампа для мастерской



SMD
LED

- Aluminiowy panel odblaskowy
Alu reflector panel
- Aluminiowa obudowa/Alu body
- Szkło hartowane/Tempered glass



2,2 4 L1061-2

Lampa warsztatowa

Workshop lamp / Werkstattleuchte / Lampa do dílny / Dielenská lamp
 Műhelylámpa / Prožektorius dirbtuvėms / Darbnīcas lamp / Lampa atelier
 Лампа для мастерской



SMD
LED

- Aluminiowy panel odblaskowy
Alu reflector panel
- Aluminiowa obudowa/Alu body
- Szkło hartowane/Tempered glass



4 2 L1062-2

L1062-3

Lampa naścienna

Wall lamp / Wandlampe / Nástěnné svítidlo / Nástenná lampa / Fali lámpa
 Sieninis šviestuvas / Sienas lampa / Lampă de perete / Настенный светильник

SMD
LED

SLIM LINE

NOWOŚĆ



- Aluminiowa obudowa/Alu body
- Szkło hartowane/Tempered glass
- Panel odblaskowy PCV
PC reflector panel



L1090-1

Lampa naścienna

Wall lamp / Wandlampe / Nástěnné svítidlo / Nástenná lampa / Fali lámpa
 Sieninis šviestuvas / Sienas lampa / Lampă de perete / Настенный светильник

SMD
LED

SLIM LINE

NOWOŚĆ



- Aluminiowa obudowa/Alu body
- Szkło hartowane/Tempered glass
- Panel odblaskowy PCV
PC reflector panel



L1090-2

Lampa naścienna z czujnikiem ruchu

Wall lamp with motion detector / Wandlampe mit Bewegungssensor / Nástěnné
 svítidlo s detektorem pohybu / Nástenná lampa so snímačom pohybu / Fali lámpa
 mozgásérzékelővel / Sieninis šviestuvas su judesio davikliu / Sienas lampa
 ar kustības sensoru / Lampă de perete cu sensor de mișcare / Настенный
 светильник с датчиком движения

SLIM LINE

NOWOŚĆ



- Aluminiowa obudowa/Alu body
- Szkło hartowane/Tempered glass
- Panel odblaskowy PCV
PC reflector panel



L1090-3

SMD
LED

Lampa naścienna z czujnikiem ruchu

Wall lamp with motion detector / Wandlampe mit Bewegungssensor / Nástěnné
 svítidlo s detektorem pohybu / Nástenná lampa so snímačom pohybu / Fali lámpa
 mozgásérzékelővel / Sieninis šviestuvas su judesio davikliu / Sienas lampa
 ar kustības sensoru / Lampă de perete cu sensor de mișcare / Настенный
 светильник с датчиком движения

SLIM LINE

NOWOŚĆ



- Aluminiowa obudowa/Alu body
- Szkło hartowane/Tempered glass
- Panel odblaskowy PCV
PC reflector panel
- Czujnik ruchu z regulacją
Motion detector with regulation



L1091-1

SMD
LED

Lampa naścienna

Wall lamp / Wandlampe / Nástěnné svítidlo / Nástenná lampa / Fali lámpa
 Sieninis šviestuvas / Sienas lampa / Lampă de perete / Настенный светильник

SMD
LED

SLIM LINE

NOWOŚĆ



- Aluminiowa obudowa/Alu body
- Szkło hartowane/Tempered glass
- Panel odblaskowy PCV
PC reflector panel
- Czujnik ruchu z regulacją
Motion detector with regulation



L1091-2

Lampa naścienna

Wall lamp / Wandlampe / Nástěnné svítidlo / Nástenná lampa / Fali lámpa
 Sieninis šviestuvas / Sienas lampa / Lampă de perete / Настенный светильник

SMD
LED

SLIM LINE

NOWOŚĆ



- Aluminiowa obudowa/Alu body
- Szkło hartowane/Tempered glass
- Panel odblaskowy PCV
PC reflector panel
- Czujnik ruchu z regulacją
Motion detector with regulation



L1091-3



Magazynowanie

Aufbewahrung / Складирование / Storage / uskladnění
uskladnenie / saugojimas / glabāšana / Tárolás / Depozitare

251 **Walizki aluminiowe / Koffer / Чемоданы / Suitcases / Kuffiky**
Kufre / Lagaminai / Čemodáni / Bőröndök Genti /valize

251-252 **Torby i kabury narzędziowe / Taschen / сумки / Tool bags**
Tašky / Tašky / Rankinés / Somas / Tásák / Truse de scule

253 - 254 **Wózki, stoły warsztatowe, stół do ukońnicy / Trolleys,**
work benches, miter saw stand / Transportwagen platform,
werkstattisch, arbeitstisch für Kreissäge / Přepravní vozík-
plošina, dílenský stůl, stojan pro pokosovou pilu / Prepravny
vozík – plošina, dielenský stól, stól k pokosovej pile / Platós
szállítókocsi, műhelyasztal, gérvágó asztal / Transportavimo
vežimėlis-platforma, dirbtuvių stalas, skersinio pjovimo staklių
stalas / Transporta ratiji - platforma, darba galds, lenkzāga darba
galds / Cărucior de transport - platforma, masă de lucru pentru
atelier, masă de lucru pentru drujbe / Платформенная тележка,
берстак, стол опорный

Walizka aluminiowa

Aluminium toolbox / Universalkoffer aluminium / Кейс для инструмента, алюминиевый
 Kufur na nářadí, aluminium / Aluminiový kuffík na nářadí / Hliníkový kufur
 Děžė įrankiams aliumininė / Alumīnija čemodāns / Maletin de herramientas
 Aluminium bōrōnd / Cutie aluminiiu



Walizka aluminiowa

Aluminium toolbox / Universalkoffer aluminium / Кейс для инструмента, алюминиевый
 Kufur na nářadí, aluminium / Aluminiový kuffík na nářadí / Hliníkový kufur
 Děžė įrankiams aliumininė / Alumīnija čemodāns / Maletin de herramientas
 Aluminium bōrōnd / Cutie aluminiiu



Walizka aluminiowa

Aluminium toolbox / Universalkoffer aluminium / Кейс для инструмента, алюминиевый
 Kufur na nářadí, aluminium / Aluminiový kuffík na nářadí / Hliníkový kufur
 Děžė įrankiams aliumininė / Alumīnija čemodāns / Maletin de herramientas
 Aluminium bōrōnd / Cutie aluminiiu



Torba na narzędzia podłużna

Tool bag oblong / Сумка для инструментов / Werkzeugtasche länglich
 Brašna na nářadí, dlouhá, 20 kapes / Taška na náradie extra dlhá
 Krepšys įrankiams ilgas / Gara soma / Bolsa / Hosszú táská / Geantă pentru
 scule 20de buzunare



- extra długość torby
- 20 kieszeni na różnego rodzaju narzędzia
- łatwy dostęp do wnętrza
- możliwość całkowitego otwarcia
- gruby, mocny szew wzmocniony w miejscach szczególnie narażonych na rozdarcie



Torba monterska na kołach

Tool bag on wheels / Monteurtasche auf Rädern, Teleskopgriff / Montérská brašna
 na kolečkách, teleskopická rukojeť / Montérská taška s kolieskami, teleskopická
 rúčka / Kerekes szerezlőtáska teleszkóp fogantyú / Montuotojo krepšys su
 ratukais, teleskopinė rankena / Montieru soma ar riteņiem, teleskopiskais rokturis
 Geantă pentru echipamente pe roți, mâner telescopic / Сумка монтажника на
 колесиках, телескопическая ручка



NOWOŚĆ

- Teleskopowy uchwyt
- 17 kieszeni wewnętrznych i zewnętrznych, w tym jedna zapinana na rzep na froncie torby
- Szeroka komora główna z usztywnioną konstrukcją, pozwalająca na łatwy dostęp do zawartości torby
- Miejsce na identyfikator
- Dodatkowe paski do przenoszenia



Torba narzędziowa z metalowym uchwytem

Tool bag with metal handle / Werkzeugtasche mit Metallgriff / Taška na nářadí
 s kovovým úchytem / Taška na náradie s kovovým držiakom / Szerszámtáska
 fém fogantyúval / Krepšys įrankiams su metaline rankena / Instrumentu soma
 ar metāla turētāju / Geantă pentru scule cu mâner din metal / Сумка для
 инструментов с металлической ручкой



NOWOŚĆ

- Plastikowe dno zabezpieczające zawartość przez zawilgoceniem czy zniszczeniem
- Mocny metalowy uchwyt do przenoszenia
- 5 kieszeni zewnętrznych zapinanych na rzep, 1 na zamek,
- 5 kieszeni wewnętrznych i liczne paski przytrzymujące narzędzia
- Miejsce na identyfikator
- Metalowy uchwyt na miarkę



Torba narzędziowa plastikowe dno

Tool bag with plastic bottom / Werkzeugtasche, Kunststoffboden / Taška na nářadí plastové dno / Taška na nářadí s plastovým dnem / Szerszámtáska műanyag aljzat / Krepšys įrankiams, plastikinis dugnas / Instrumentu soma ar plastmasas dibenu / Geantă pentru scule cu fund din material plastic / Сумка для инструментов с пластиковым дном

NOWOŚĆ



- Plastikowe dno
- Pokrywa torby z dodatkową kieszenią, w niej plastikowa szaszetka zapinana na suwak, przeznaczona np. na dokumenty
- Regulowany pasek
- Na bocznych ściankach 14 kieszeni w tym 2 na rzep
- Wewnątrz torby 16 kieszonek



N0043 40x22,5x27,5

Torba na narzędzia kwadratowa

Tool bag square / Сумка для инструментов / Werkzeugtasche square / Brašna na nářadí KVADRAT / Taška na nářadí Big box / Krepšys įrankiams kvadratas / Soma kvadrāts / Bolsa / Négyzetes tásk / Geanta pentru scule Big Box



- kształt prostopadłościanu
- przeznaczona do wszelkiego rodzaju elektronarzędzi i akcesoriów
- wewnętrzne i zewnętrzne kieszenie



2,5 4 N0042 40x24,5x23

Torba na narzędzia ze wzmocnionym dnem

Tool bag with reinforced bottom / Сумка для инструментов / Werkzeugtasche mit verstärktem Boden / Brašna na nářadí GUMOVÉ DNO / Taška na nářadí s gumenným dnem / Krepšys įrankiams guma sustiprintu dugnu / Darbařiku soma gumijas dibens / Bolsa / Gumialjű szerszámtáska / Geanta pentru scule fund cauciucat



- odporna na ścieranie i wilgoć
- gumowe dno uniemożliwiające rozdarcie i wycieranie
- pasek miękko wykończony na ramieniu



1,8 10 N0041 40x22x31

Pas na narzędzia trzyczęściowy

Tool belt / Пояса для инструментов / Werkzeuggűrtel / Nářadový pás / Vak na nářadí na pás dvojdielny s pásom / Diržas įrankiams / Darbařiku siksna / Cinturón para herramientas / Szerszámvű / Curea port scule



- 16 kieszeni na narzędzia
- dwie wzmocnione przegrody ułatwiające dostęp do narzędzi
- stalowe nity wzmacniające miejsca szczególnie narażone na rozdarcie
- obszerna zewnętrzna kieszeń na gwoździe
- odrębny pokrowiec na taśmy miernicze
- pętla na młotek
- możliwość dostosowania długości paska (w zależności od obwodu talii)



0,7 10 N0033 (20x10x28)x2

Torby i kabury narzędziowe / Taschen / сумки / Tool bags / Tašky / Tašky / Rankinés / Somas / Tásák / Truse de scule / **Wózki, stoły warsztatowe, stół do ukońcicy**
Trolleys, work benches, miter saw stand / Transportwagen platform, werkstattisch, arbeitstisch für Kreissäge / Prepravny vozik-plošina, dílenský stůl, stojan pro pokosovou pilu / Prepravny vozík – plošina, dielenský stól, stól k pokosovej pile / Platós szállítókocsi, műhelyasztal, gérvágó asztal / Transportavimo vežimėlis-platforma, dirbtuvių stalas, skersinio pjovimo staklių stalas / Transporta ratiņi - platforma, darba galds, leņķzāģa darba galds / Cărucior de transport - platforma, masă de lucru pentru atelier, masă de lucru pentru drijbe / Платформенная тележка, берстак, стол опорный

Pas na narzędzia jednoczęściowy

Tool belt / Пояса для инструментов / Werkzeuggürtel / Nářadový pás 8 kapes
Vak na náradie na pás s pásom / Déklas įrankiams su diržu 8 kišenės
Darbařiu maksts / Funda de herramientas con cinturón / Szerszámartó
Curea port scule cu toc 8 buzunare

- 8 kieszeni na narzędzia
- odrębna wzmocniona przegroda ułatwiająca dostęp do narzędzi
- stalowe nity wzmacniające miejsca szczególnie narażone na rozdarcie
- duża zewnętrzna kieszeń na gwoździe i miarki
- pętla na młotek i taśmę samoprzylepna
- możliwość dostosowania długości paska (w zależności od obwodu talii)



Kabura na narzędzia

Tool holster / Кобура для инструментов / Werkzeug Holster
Pouzdro na náradí 7 kapes / Vak na náradie na pás s pásom / Déklas įrankiams 7 kišenės / Darbařiu maksts / Funda para herramientas / Szerszámartó
Toc scule 7 buzunare



- 7 kieszeni na narzędzia
- pętla na młotek
- uchwyt z karabińczykiem
- wygodne mocowanie do pasa

Opaska magnetyczna

Magnetic band Magnetarmband / Magnetický náramek / Magnetický náramok
Mágneses pánt / Magnetinė apyrankė varžtams / Magnētiskā aproce
Bandă magnetică / Магнитный строительный браслет



NOWOŚĆ



MAGNESY
NEODYMOWE
NEODYMIUM
MAGNETS

Stolek składany

Foldable chair / Klapphocker / Skládací stolička / Skladany stolček
Őszecsukható zsámoly / Sudėdamas stalukas / Saliekamā taburete
Taburet pliable / Складной табурет



NOWOŚĆ



Wózek transportowy składany

Extendable trolley / Transportwagen / Transportní vozík / Prepravny vozík
Szállítókocsi / Transportavimo vežimėlis / Transporta ratiņi / cărucior pentru transport / Транспортная тележка



- W zestawie linka zabezpieczająca przewożony ładunek



NOWOŚĆ

Wózki, stoły warsztatowe, stół do ukośnicy / Trolleys, work benches, miter saw stand / Transportwagen platform, werkstattisch, arbeitstisch für Kreissäge
 Přepravný vozík-plošina, dílenský stůl, stojan pro pokosovou pilu / Prepravný vozík – plošina, dielenský stól, stól k pokosovej pile / Platós szállítókocsi, műhelyasztal, gérvágó asztal / Transportavimo vežimėlis-platforma, dirbtuvių stalas, skersinio pjovimo staklių stalas / Transporta ratiņi - platforma, darba galds, leņķzāģa darba galds
 Cărucior de transport - platforma, masă de lucru pentru atelier, masă de lucru pentru drijbe / Платформенная тележка, верстак, стол опорный

Wózek transportowy-platforma

Steel flat trolley / Transportwagen - Plattform / Přepravný vozík-plošina
 Prepravný vozík – plošina / Platós szállítókocsi / Transportavimo vežimėlis-platforma / Transporta ratiņi - platforma / Cărucior de transport - platforma
 Платформенная тележка



N105 73x47x82

Kobyłki metalowe

Metal Saw Horse / Klappböcke aus Metall / Kovové kozy / Kovové kozy
 Fém bakok / Metāla āži / Metāla āži / Capre metalice / Козлы металлические



8,5 1 N110 99,5x48x78

Stół warsztatowy

Work bench / Werkstattisch / Dílenský stůl / Dielenský stól / Műhelyasztal
 Dirbtuvių stalas / Masă de lucru pentru atelier / Masă de lucru pentru atelier
 Верстак



N111 56x62x75,5

Stół do ukośnicy

Miter saw stand / Arbeitstisch für Kreissäge / Stojan pro pokosovou pilu
 Stól k pokosovej pile / Gérvágó asztal / Skersinio pjovimo staklių stalas
 Leņķzāģa darba galds / Masă de lucru pentru drijbe / Стол опорный



15 1 N112 61x87-97x118-200

BHP

Persönliche Schutzausrüstung / Средства индивидуальной защиты
Personal protection means / Ochranné pomůcky / Individuálne ochranné prostriedky / Individualios apsaugos priemonės / Individuālas aizsardzības līdzekļi / Egyéni védőfelszerelés / Mijloace de protectie personala

256-258 **Rękawice** / Schutzhandschuhe / Защитные перчатки
Protective gloves / Ochranné rukavice / Ochranné rukavice / Apsauginés pirštínės / Aizsargcimdi Védőkesztyű / Manusi de protectie

259-260 **Zabezpieczenia wysokościowe** / Schutz für Arbeiten in großer Höhe / Защита для работы на высоте / protection for working at height / ochrana pro práci ve výškách ochrana pre prácu vo výškach / apsauga dirbant aukštyje aizsardzība darbam augstumā / védelem magasban dolgozó / Protecție pentru lucrul la înălțime

261-262 **Ochrona twarzy** / Gesichtsschutz / Защита лица
Face protection / Ochrana obličeje / Ochrana tváře
Veido apsauga / Sejas aizsargu / Arcvédőt / Protecție a feței

262-263 **Ochrona słuchu** / Protecția auzului / Защита слуха

263-264 **Maski przeciwpyłowe** / Staubschutzhalbmaske
Защитные пылевые маски / Dust mask / Protiprašný respirátor / Protiprachová polomaska / Dulkių respiratorius Putekļu respirators / Porvédő félmaszk / Masca de praf

266-280 **Odzież ochronna** / Schutzkleidung / Защитная одежда
Protective clothing / Ochranný oděv / ochranný odev
Apsauginiai drabužiai / Aizsargapģērbs / védőruházat
Echipament de protectie

282-287 **Obuwie bezpieczne** / Sicherheitsschuhe / Защитная обувь
Safety footwear / bezpečnostní obuv / Bezpečnostná obuv
Apsauginė avalynė / Droși apavi / Munkavédelmi lábbeli
Încălțăminte de siguranță



Rękawice ochronne

Protective gloves / Защитные перчатки / Schutzhandschuhe
 Rukavice ochranné, rozměr DEDRA PLUS HAND PRO-TEKT / Ochranné rukavice
 Darbo pirštínės sustiprintos / Aizsardzības dūraiņi / Guantes reforzados lycra tamaño
 Védőkesztyű / Manusi de protectie



Rękawice ochronne

Protective gloves / Защитные перчатки / Schutzhandschuhe / Rukavice ochranné,
 rozměr DEDRA PLUS HAND PRO-TEKT / Ochranné rukavice / Darbo pirštínės
 sustiprintos / Aizsardzības dūraiņi / Guantes reforzados lycra tamaño
 Védőkesztyű / Manusi de protectie



Rękawice ochronne z dzianiny powlekane wytrzymałą gumą

Working Gloves / Knitted rubber coated / Rukavice pracovní pletené, povlečené
 přírodní gumou / Pracovné rukavice / Guminės pirštínės / Darba dūraiņi no
 materiāla segta ar izturīgu gumiju / Guantes de trabajo recubiertos / Tartós
 gumibevonatú kötött munkakesztyű / Manusi de protectie imersate partial in cauciuc



Rękawice ochronne antyprzecięciowe

Protective gloves cutting resistance / Защитные перчатки, устойчивые резки
 Schutzhandschuhe, Schneiden resistent / Rukavice ochranné, odolné proti
 rozedření / Ochranné rukavice proti porezaniu / Dieleklinės pirštínės
 Aizsardzības dūraiņi pret pārgriezumiem / Guantes de protección anticortes
 Átvágathatlan védőkesztyű / Manusi cu rezistentă la taiere



Rękawice ochronne nitylowe, nakrapiane

Schutzhandschuhe / Защитные перчатки / Protective gloves / Ochranné rukavice
 Ochranné rukavice / Apsauginés pirštínės / Aizsargcimdi / Védőkesztyű
 Mānuši de protecție / Kaitsekindad / Захисні рукавиці / Mānuši de protecție
 din nitril, pestrițe

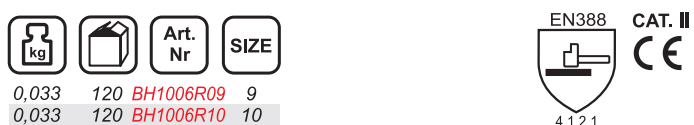

Rękawice ochronne, pokryte gumową pianką lateksową

Schutzhandschuhe / Защитные перчатки / Protective gloves / Ochranné rukavice
 Ochranné rukavice / Apsauginés pirštínės / Aizsargcimdi / Védőkesztyű
 Mānuši de protecție / Kaitsekindad / Захисні рукавиці / Mānuši de protecție
 din latex, latex spumat



Rękawice robocze PU, damskie, mix kolorów

Arbeitshandschuhe PU, Damenhandschuhe / Перчатки рабочие PU, женские
 Working gloves PU, for woman / Ochr. rukavice PU, dámské / Ochranné rukavice
 PU, dámske / Poliuretano darbinés pirštínés moterims / Sieviešu darba cimdi PU
 PU munkavédelmi kesztyű, női / Mănuși de lucru PU, pentru femei
 Naiste töökindad PU / робочі рукавички, ПУ / Mănuși de lucru PU, pentru femei,
 diverse de culori



kg	Art. Nr	SIZE
0,02	240 BH1008R07	7
0,02	240 BH1008R08	8

Rękawice ochronne PU

Schutzhandschuhe / Защитные перчатки / Protective gloves / Ochranné rukavice
 Ochranné rukavice / Apsauginés pirštínés / Aizsargcimdi / Védőkesztyű
 Mănuși de protecție / Kaitsekindad / Захисні рукавиці / Mănuși de protecție PU



kg	Art. Nr	SIZE
0,025	240 BH1009R09	9
0,025	240 BH1009R10	10



Rękawice ochronne, pokryte nitylem

Latex gloves / Перчатки латексные / Latex-Handschuhe / Rukavice latexové
 Ochranné rukavice potiahnuté nitrilom / Tekstilinės pirštínés / Dūraiņi segti ar nitrīlu
 Guantes de protección / Nitril bevonatú kesztyű / Manusi polistiren de protectie
 imersate partial in cauciuc / Manusi de protecție imersate partial in cauciuc



kg	Art. Nr	SIZE	PAR PAIRS
0,04	12/50 BH1011	10	1
0,52	50 B1011-12	10	12



Rękawice ochronne

Protective gloves / Schutzhandschuhe / Ochranné rukavice / Ochranné rukavice
 Védőkesztyű / Apsauginés pirštínés / Aizsargcimdi / Mănuși de protecție
 Защитные перчатки



kg	Art. Nr	SIZE
0,10	120 BH1013R09	9
0,11	120 BH1013R10	10



Rękawice ochronne

Protective gloves / Schutzhandschuhe / Ochranné rukavice / Ochranné rukavice
 Védőkesztyű / Apsauginés pirštínés / Aizsargcimdi / Mănuși de protecție
 Защитные перчатки



kg	Art. Nr	SIZE
0,08	120 BH1010R09B	9
0,09	120 BH1010R10B	10



Rękawice ochronne

Protective gloves / Schutzhandschuhe / Ochranné rukavice / Ochranné rukavice
 Védőkesztyű / Apsauginés pirštínés / Aizsargcimdi / Mănuși de protecție
 Защитные перчатки



kg	Art. Nr	SIZE
0,08	120 BH1010R09R	9
0,09	120 BH1010R10R	10

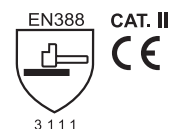

Rękawice spawalnicze

Welding gloves / Сварочные перчатки / Schweißerhandschuhe
 Rukavice svářečské, z hovézí kůže, délka / Ochranné rukavice kožené pre zvaračov
 Suvrintojų pirštínés / Metināšanas dūraiņi / Guantes de protección de soldador cuero
 Hegesztőkésztyű / Manusi sudor



Kask ochronny

Safety helmet / Schutzhelm / защитный шлем / Ochranná helma / Ochranná
 prilba / Apsauginís šalmas / Aizsargķivere / Védősisak / Casca de protecție



NOWOŚĆ



6 punktów mocowana
 więzby kasku
 6 point chinstrap



Potnik z materiału chłonnego
 Sweat-cloth

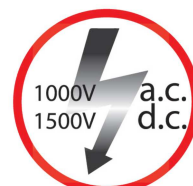

Ochrona przed wyładowaniami
 elektrycznymi
 Counter current protection



BH1100	Yellow
BH1101	Red
BH1102	Blue
BH1103	White
BH1104	Green
BH1105	Orange



Kask ochronny

Safety helmet / Schutzhelm / защитный шлем / Ochranná helma / Ochranná
 prilba / Apsauginís šalmas / Aizsargķivere / Védősisak / Casca de protecție



0,35	20	BH1084	Yellow
0,35	20	BH1085	Red
0,35	20	BH1086	Blue
0,35	20	BH1087	White
0,35	20	BH1088	Green
0,35	20	BH1089	Orange

• Kask wyposażony w czteropunktowy
 pasek podbródkowy / Safety helmet
 with 4-point chin strip



Kamizelka odbłaskowa

Warning vest / Жилет светоотражающий / Warnweste / Reflexní vesta
 Reflexná vesta / Šviesą atspindinti liemenė / Atstarojoša veste / Chaleco
 reflectante / Fényvisszaverő mellény / Vestă reflectorizantă



BHKM01L	L
BHKM01XL	XL
BHKM01XXL	XXL



Szelki bezpieczeństwa z pasem, z dwoma punktami zaczepienia.

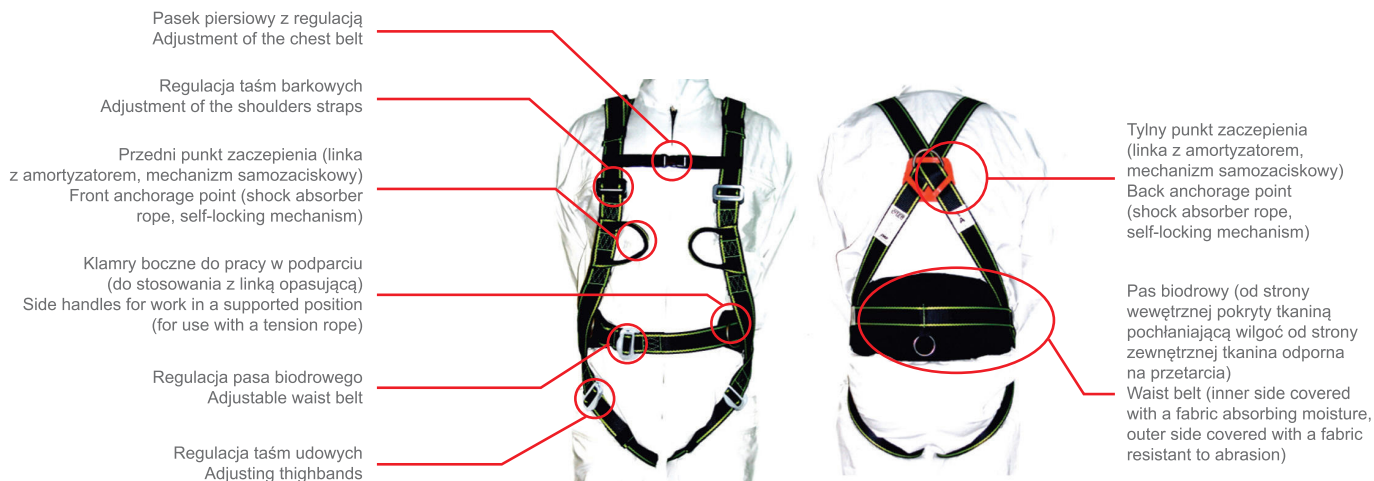

Szelki bezpiecz. z 2 punktami zaczepienia + linka bezpieczeństwa

Safety harness with two anchorage points+safety rope / Страховочная привязь с двумя петлями + Страховочный строп / Auffanggurt mit zwei Befestigungspunkten+Sicherungsseil / Bezpečnostní popruhy s 2bodovým kotvením + bezpečnostní lanko / Celotelový postroj + kábel bezpečne / Apraišas 2 užkabinimai 2 lynos / Drošības lences ar diviem aizķeršanas punktiem + drošības trosē Arnés de seguridad / Biztonsági testhevederzet két felfüggesztési ponttal + biztonsági kötél / Ham cu două puncte de ancorare



- tylny i przedni punkt zaczepienia / front and back anchorage points
- regulacja pasów udowych adjusting of thighbands
- regulowany pasek piersiowy adjustment of chest belt
- klamry szybkozłączki łączono-regulacyjne przy taśmach udowych buckles, quick-release fasteners at the thigh belt
- zgodne z normą PN-EN 361 meets requirements of PN-EN 361



Szelki bezpiecz. z 2 punktami zaczepienia, z pasem + 2 linki

Safety harness with two anchorage points and lumbar support+safety rope
 Страховочная привязь с двумя петлями, с поясом + 2 стропы / Auffanggurt mit zwei Befestigungspunkten und Lordosenstütze+Sicherungsseil
 Biztonsági testhevederzet két felfüggesztési ponttal + biztonsági kötél
 Celotelový postroj s pásmo + 2 odkazy / Apraišas 2 užkabinimai, diržas, 2 lynos
 Drošības lences ar diviem aizķeršanas punktiem un siksnu + 2 troses / Arnés de seguridad Biztonsági testhevederzet két felfüggesztési ponttal, övvel + 2 kötél
 Ham cu două puncte de ancorare si centura de pozitionare



- tylny i przedni punkt zaczepienia / front and back anchorage points
- pas biodrowy z klamrami bocznymi do pracy "w podparciu" Waist belt with side buckles for use in a supported position
- regulacja taśm barkowych adjusting shoulders straps
- regulacja pasów udowych adjusting thighbands
- regulowany pasek piersiowy adjustment of the chest belt
- klamry szybkozłączki łączono-regulacyjne przy taśmach udowych / buckles, quick-release fasteners at the thigh belt
- zgodne z normą PN-EN 361 PN-EN 358 / meets requirements of PN-EN 361

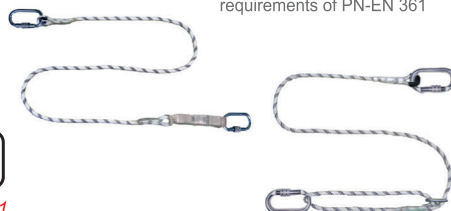

Zestaw do pracy na dachu, szelki, lina 15m, urządzenie samozaciskowe

Set for work on the roof with 15m rope / öhensicherungsgeräte zur Arbeit auf dem Dach / Sada pro střešní práce: popruhy, lano 15 m, zachycovač pádu
 Súprava na prácu na streche: postroj, 15m lano / Készlet tetőn végzett munkához: heveder, 15 m kötél, önzáró szerkezet / Rinkinyis darbu aukštyje: apraišai, 15m lina, kritimo stabdymo ierenginys / Jumta darba komplekts: lences, 15 m virve, pašblokejoša ierice / Set de lucru pe acoperiș: centuri de siguranță tip ham, frânghie de 15m, dispozitiv autoblocant



NOWOŚĆ



BHSZ13

Szelki bezpieczeństwa z jednym - tylnym punktem zaczepienia

Safety harness / Страховочная привязь / Auffanggurt / Bezpečnostní popruhy
 Bezpečnostné postroje / Apraišas / Drošības lences ar vienu aizmugurēju
 aizķeršanas punktu / Arnés de seguridad / Biztonsági testhevederzet
 egy hátsó felfüggesztési ponttal / Ham cu 1 punct de ancorare



- tylny punkt zaczepienia
- regulacja pasów udowych
- regulowany pasek piersiowy
- klamry szybkołączki łączono-regulacyjne przy taśmach udowych
- zgodne z normą PN-EN 361



0,68 25 BHSZ06

Szelki bezpieczeństwa z dwoma punktami zaczepienia oraz klamrami bocznymi

Safety harness with lumbar support / Страховочная привязь с поясом / Auffanggurt mit Lordosenstütze / Bezpečnostní popruhy s pásem / Postroj pás / Apraišas su diržu / Drošības lences ar diviem aizķeršanas punktiem un sānu aizdari / Arnés con cinturón / Biztonsági testhevederzet két felfüggesztési ponttal és oldalkapcsokkal / Ham cu două puncte de ancorare și centura de poziționare



- tylny i przedni punkt zaczepienia
- pas biodrowy z klamrami bocznymi do pracy "w podparciu"
- regulacja taśm barkowych
- regulacja pasów udowych
- regulowany pasek piersiowy
- klamry szybkołączki łączono-regulacyjne przy taśmach udowych
- zgodne z normą PN-EN 361, PN-EN 358



1,52 25 BHSZ08

Linka bezpieczeństwa z karabińczykami

Safety rope with karabiners / Страховочный строп с карабинами / Sicherungsseil mit Karabinern
 Bezpečnostní lanko 2m s karabinami / Kábel s bezpečnostným káblom s karabínou
 Apsauginis lynas 2m / Drošības trosē ar karabiņēm / Cuerda de seguridad
 Cuerda de seguridad / Cablu de siguranță cu carabină

Linka opasująca z regulacją długości z karabińczykami

Strapping rope with karabiners / Страховочный строп с регулировкой длины с карабинами
 Fastens Seil mit Karabiner / Lanko opasaci s regulacij dëlky s karabinami / Kábel s nastaviteľnou s karabínou / Apsauginis lynas su karabinais
 Aptveroša trosē ar garuma regulēšanu ar karabiņēm / Banda ceñidora Szabályozható hosszúságú övkötél karabinerrel
 Cablu de siguranță cu carabină

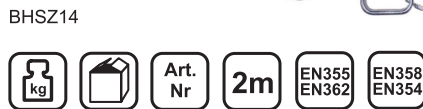

0,59 25 BHSZ14
 0,59 25 BHSZ15

STAL GALWANIZOWANA GALVANIZED STEE

Zaczepek linkowy

Stranded hook / Канатный замок / Stranded Hook / Háček lanový délka
 Uchyt / Tvirtinimo lynas ilg. / Lentes äķis / Cuerda de amarre
 Szalag hurok / Coarda de siguranță



25 BHSZ02 5
 25 BHSZ03 10
 25 BHSZ04 15

Zaczepek taśmowy

Belt clip / Крепежная лямочная петля / Gürtelclip
 Opasková spona / Uchyt / Tvirtinimo juosta
 Troses äķis / Cinta de amarre / Kapaszkodó kötél
 Banda carlig

Karabińczyk stalowy z podwójną blokadą

Steel karabiner with double opening arrest
 Стальные карабины с двойным замком
 Stahlkarabiner mit doppelter Öffnung
 Verhaftung / Karabina ocelová s dvojitou blokadou otv / Karabína ocelová s dvojitým zámkom / Karabinai / Tērauda drošības äķis ar dubulto blokādi / Mosquetón de acero
 Dupla záras acél karabiner
 Carlig carabina cu dubla siguranță



0,47 25 BHSZ01
 25 BHSZ18

60

Oslona twarzy, szybka z poliwęglanu

Face shield polycarbonate / Щиток защитный из поликарбоната
 Gesichtsschutzes / Ochranný štít z polykarbonátu
 Ochranný štít tváre / Apsauginis skydelis ,polikarbonatas pagaminta
 Lenkijoje / Sejas aizsardzība, stikls no polikarbonāta / Protecțiön facial
 Polikarbonāt arcvédőpajzs, gyors / Masca de protecție din policarbonat



1 CLASS
OPTICAL



0,20 60 BHST01 24
 0,20 60 BHST03 20

Oslona twarzy z daszkiem, szybka z poliwęglanu

Face shield polycarbonate / Щиток защитный из поликарбоната
 Gesichtsschutzes / Ochranný štít z polykarbonátu
 Ochranný štít tváre / Apsauginis skydelis, polikarbonatas pagaminta
 Lenkijoje / Sejas aizsardzība, stikls no polikarbonāta / Protecțiön facial
 Polikarbonāt arcvédőpajzs, gyors / Masca de protecție din policarbonat



1 CLASS
OPTICAL



0,20 60 BHST04

Oslona twarzy siatkowa z daszkiem

Netzgesichtsschutz mit Kappe / Маска защитная сетчатая с козырьком
 Mesh face shield with a visor / Drátěný obličejový štít / Ochranný sieťový štít
 s ochranou hlavy / Apsauginė tinklinė kaukolė su snapeliu / Tiklaina
 aizsargmaska ar nagu / Rácós arcvédő maszk boltozattal / Vizieră de protecție cu
 plasă cu prindere pe cap / Nokaga võrkmask / Пистолет горячего воздуха
 з соплом для розпалювання грилю / Masca de protecție cu plasa



0,20 60 BHST05 30

Okulary ochronne

Safety glasses / Защитные очки / Schutzbrille / Ochranné brýle
 Ochranné okuliare nastaviteľné / Apsauginiai akiniai, polikarbonatas
 Drošības brilles / Gafas protectoras / Védőszemüveg / ochelari de protecție



1 CLASS
OPTICAL



0,075 120 BH1050

CAT. II
CE

Okulary ochronne

Safety glasses / Защитные очки / Schutzbrille / Ochranné brýle
 Ochranné okuliare nastaviteľné / Apsauginiai akiniai, polikarbonatas
 Drošības brilles / Gafas protectoras / Védőszemüveg / ochelari de protecție



0,20 60 BH1051

CAT. II
CE

Gogle ochronne

Korbschutzbrille / Очки защитные, закрытые / Safety goggles / Ochranné brýle
 Okuliare ochranné / Apsauginiai akiniai / Aizsargbrilles / Monolux védőszemüveg
 Ochelari de protecție tip google / Umbprillid / Окуляри захисні, закриті
 lunettes masque de protection / Veiligheidsstofbril / Gafas protectoras
 Ochelari de protecție tip google / Ochelari de protecție tip goggle



1 CLASS
OPTICAL



0,075 120 BH1055

CAT. II
CE

Okulary ochronne

Safety glasses / Защитные очки / Schutzbrille / Ochranné brýle
 Ochranné okuliare nastaviteľné / Apsauginiai akiniai, polikarbonatas
 Drošības brilles / Gafas protectoras / Védőszemüveg / ochelari de protecție



60 BH1052



Okulary ochronne

Safety glasses / Защитные очки / Schutzbrille / Ochranné brýle
 Ochranné okuliare nastaviteľné / Apsauginiai akiniai, polikarbonatas
 Drošības brilles / Gafas protectoras / Védőszemüveg / ochelari de protecție

Przeciwzamgleniowe Anti-fog
 BH1053



60 BH1053



Okulary ochronne

Safety glasses / Защитные очки / Schutzbrille / Ochranné brýle
 Ochranné okuliare nastaviteľné / Apsauginiai akiniai, polikarbonatas
 Drošības brilles / Gafas protectoras / Védőszemüveg / ochelari de protecție



1 CLASS OPTICAL



0,055 100 BH1054



Wkładki przeciwhałasowe piankowe

Schaumstoffgehörschutz / Бериши / Ear plugs / Protihlukové špunty / Protihlukové zátky / Ausų kištukai / Ausu aizbāžņi / Zajvédő fűldugó / Dopuri pentru urechi antizgomot / Kőrvatropid / Бериши / Bouchons anti-bruit / Oordopjes / Tapones auditivos / Dopuri pentru urechi antizgomot



0,016 500 BH1030 5

Poziom tłumienia hałasu	Wartość [db]
SNR	35
H	34
M	32
L	29

Wkładki przeciwhałasowe silikonowe

Schaumstoffgehörschutz / Бериши / Ear plugs / Protihlukové špunty / Protihlukové zátky / Ausų kištukai / Ausu aizbāžņi / Zajvédő fűldugó / Dopuri pentru urechi antizgomot / Kőrvatropid / Бериши / Bouchons anti-bruit / Oordopjes / Tapones auditivos / Dopuri pentru urechi antizgomot



0,022 500 BH1032 5

Poziom tłumienia hałasu	Wartość [db]
SNR	27
H	28
M	24
L	23

Wkładki przeciwhałasowe silikonowe ze sznurkiem

Schaumstoffgehörschutz (Geschörschutzstöpsel, Schaumstoffstöpsel) / Бериши / Ear plugs / Protihlukové špunty / Protihlukové zátky / Ausų kištukai / Ausu aizbāžņi / Zajvédő fűldugó / Dopuri pentru urechi antizgomot / Kőrvatropid / Бериши / Bouchons anti-bruit / Oordopjes / Tapones auditivos / Dopuri pentru urechi antizgomot



0,0085 1000 BH1033

Poziom tłumienia hałasu	Wartość [db]
SNR	27
H	28
M	24
L	23

Wkładki przeciwhałasowe piankowe na kabłąku

Schaumstoffgehörschutz / Бериши / Ear plugs / Protihlukové špunty / Protihlukové zátky
Ausų kištukai / Ausu aizbāžņi / Zajvédó füldugó / Dopuri pentru urechi antigzomat
Körvartropid / Бериши / Bouchons anti-bruit / Oordopjes / Tapones auditivos
Dopuri pentru urechi antigzomat



0,0465 200 BH1031

CAT. II
CE

Poziom tłumienia hałasu	Wartość [db]
SNR	23
H	25,7
M	19,2
L	17,5

Nauszniki przeciwhałasowe

Earmuffs / Lärmschutzkopfhörer / Protihlukové chrániče sluchu / Protihlukové chrániče / Zajvédó fültök / Ausinés nuo triukšmo / Prettrokšņa austiņas / Antifoane externe / Шумозащитные наушники



0,15 50 BH1037

Poziom tłumienia hałasu	Wartość [db] - BH1037	Wartość [db] - BH1038
SNR	20,4	26,8
H	24,8	28,2
M	17,2	24,8
L	11,0	17,2

Nauszniki przeciwhałasowe

Earmuffs / Lärmschutzkopfhörer / Protihlukové chrániče sluchu / Protihlukové chrániče / Zajvédó fültök / Ausinés nuo triukšmo / Prettrokšņa austiņas / Antifoane externe / Шумозащитные наушники



0,16 50 BH1038

Poziom tłumienia hałasu	Wartość [db] - BH1037	Wartość [db] - BH1038
SNR	20,4	26,8
H	24,8	28,2
M	17,2	24,8
L	11,0	17,2

Półmaska higieniczna

Hygienic dust mask / Маска гигиеническая / hygienische Halbmaske / Ochranná polomaska / Hygienická polomaska / Higieninė kaukė / Higiéniská pusmaska
Media máscara higiénica / Higiéniai maszk / Semi-mască de protecție igienică



BH1070-10 10
BH1070-050 50



Półmaska przeciwpyłowa

Dust mask / Респиратор от пыли / Staubschutzhalbmaske / Protiprašný respirátor
Protiprachová polomaska / Dulkių respiratorius / Puteklų respirators / Porvédó félmaszk / Semimască antipulberi / Tolmurespiraator / Пилозахисний респиратор
Semimască antipulberi



FFP1



0,03 240 BH1071-003 3
0,13 80 BH1071-010 10

Klasa	Najwyższe dopuszczalne stężenie	Minimalna efektywność filtrowania
FFP1	4 x NDS	80%

Półmaska przeciwpyłowa z zaworkiem

Dust mask with 1 valve / Респиратор от пыли с 1 клапаном / Staubschutzhalbmaske mit 1 Ventil / Protiprašný respirátor s 1 ventilom / Protiprachová polomaska s 1 ventilom
Dulkių respiratorius su 1 vožtuvėliu / Puteklų respirators ar 1 vārstu / Porvédó félmaszk 1 szeleppel / Semimască antipulberi cu 1 supapă / Ūhe klapīgā tolmurespiraator
Пилозахисний респиратор / Semimască antipulberi



FFP1



0,07 120 BH1072-003 3
0,15 40 BH1072-010 10

Klasa	Najwyższe dopuszczalne stężenie	Minimalna efektywność filtrowania
FFP1	4 x NDS	80%

Półmaska przeciwpyłowa z dwoma zaworkami

Dust mask with 2 valves / Респиратор от пыли с 2 клапанами
Staubschutzhalbmaske mit 2 Ventilen / Protiprašný respirátor se 2 ventilmi
Protiprachová polomaska s 2 ventilmi / Dulkių respiratorius su 2 vožtuvėliais
Puteklų respirators ar 2 vārstiem / Porvédő félmaszk 2 szeleppel / Semimască
antipulberi cu 2 supape / Kahe klapiga tolmuresspiraator / Пилозахисний респиратор
з 2 клапанами / Semimască antipulberi



FFP1



0,04 10/100 BH1073 1

Klasa	Najwyższe dopuszczalne stężenie	Minimalna efektywność filtrowania
FFP1	4 x NDS	80%

Półmaska przeciwpyłowa z zaworkiem

Dust mask with 1 valve / Респиратор от пыли с 1 клапаном / Staubschutzhalbmaske
mit 1 Ventil / Protiprašný respirátor s 1 ventilom / Protiprachová polomaska s 1 ventilom
Dulkių respiratorius su 1 vožtuvėliu / Puteklų respirators ar 1 vārstu / Porvédő félmaszk
1 szeleppel / Semimască antipulberi cu 1 supapă / Ühe klapiga tolmuresspiraator
Пилозахисний респиратор / Semimască antipulberi



FFP2



0,06 10/100 BH1082-002 2

Klasa	Najwyższe dopuszczalne stężenie	Minimalna efektywność filtrowania
FFP2	10 x NDS	94%

Wkładki na kolana

Knieschoner / Вставки на колени / Knee pads / Chrániče kolen / Chrániče na
kolená / Antkeliai / Ieliekamie ceļu aizsargi / Тёрдвэдő betét / Orteza de genunchi
Pealepandavad põlvekaitсед / Вставки на коліна / Protège-genoux
Kniebeschermers / Rodilleras / Orteza de genunchi



0,064 50 BH2AN01 160x240x20

CE

Nakolanniki ochronne

Safety knee pads / Knieschoner / Ochranné nákolenníky / Chrániče kolen
Munkavédelmi térdvédő / Apsauginiai antkeliai / Ceļa aizsardzības uzliktņi
Genuchiere de protecție / Наколенники защитные



0,21 36 BH2AN02 protektor/protector pianka/foam poliester/polyster 600D rzepty/velcro

CAT. I
CE

Nakolanniki glazurnicze

Knee protector / Наколенники для укладки плитки / Knieschoner
Nákolenníky / Kolenné chrániče / Antkeliai guminiai buitiniai 2vnt.
Ceļa aizsardzības uzliktņi flīzes likšanai / Rodilleras / Тёрдвэдő csempézéshez
Protector genunchi

produkt polski



0,3 1 BH2AN03

Nakolanniki ochronne

Safety knee pads / Knieschoner / Ochranné nákolenníky / Chrániče kolen
Munkavédelmi térdvédő / Apsauginiai antkeliai / Ceļa aizsardzības uzliktņi
Genuchiere de protecție / Наколенники защитные

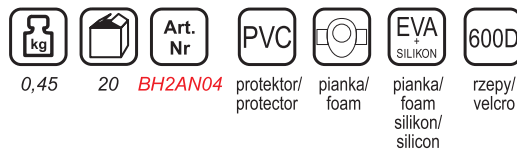

0,45 20 BH2AN04 protektor/protector pianka/foam pianka/foam silikon/silicon 600D rzepty/velcro

CAT. II
CE



BH5PC 266



BH5PG 266



BH5TC 266



BH5TG 266



BH51F1 267



BH51F2 267



BH51F3 267



BH51F4 267



BH4SP 268
WHITE LINE



BH3SP 269
COMFORT LINE



BH41SR 270
COTTON LINE



BH41SP 270
COTTON LINE



BH42SP 271
SLIM LINE



BH2SP 273
PERFECT LINE



BH5SP 274
PREMIUM LINE



BH43SP 272
MORO LINE



BH44SP 272
MORO LINE



BH4SO 268
WHITE LINE



BH3SO 269
COMFORT LINE



BH41SO 270
COTTON LINE



BH42SO 271
SLIM LINE



BH5SO 274
PREMIUM LINE



BH2SO 273
PERFECT LINE



BH4ST 268
WHITE LINE



BH3ST 269
COMFORT LINE



BH41ST 270
COTTON LINE



BH42ST 271
SLIM LINE



BH43ST 272
MORO LINE



BH3BL 269
COMFORT LINE



BH2BL 273
PERFECT LINE



BH6ST 274



BH6PB 274



BH6KS 275



BH61KS 275



BH65KS 275



BH70K1 276



BH71K2 276



BH73K3 276



BH81SP1 279
☀️ WIOSNA / LATO



BH81SP2 279
☀️ WIOSNA / LATO



BH80SP1 278
☁️ JESIEŃ / ZIMA



BH80SP2 278
☁️ JESIEŃ / ZIMA



BH81SO1 279
☀️ WIOSNA / LATO



BH81SO2 279
☀️ WIOSNA / LATO



BH80SO1 278
☁️ JESIEŃ / ZIMA



BH80SO2 278
☁️ JESIEŃ / ZIMA



BHKM01 280



BH81T1 280



BH80K1 277
☁️ JESIEŃ / ZIMA



BH80K2 277
☁️ JESIEŃ / ZIMA



BH80K3 277
☁️ JESIEŃ / ZIMA



BH80K4 277
☁️ JESIEŃ / ZIMA



BH80KS3 280



BH80P3 280

Nadruki firmowe na koszulkach i odzieży roboczej.

Nadruki na ubraniach roboczych są doskonałą formą reklamy przedsiębiorstwa. Pracownicy stanowią wizytówkę firmy, dzięki znakowanej odzieży wyglądają profesjonalnie.

Do wyboru są dwie wielkości logo:

Więcej informacji u przedstawicieli handlowych i w punktach sprzedaży. Zapraszamy do zapoznania się z ofertą odzieży i ubrań roboczych Dedra.



Koszulka męska polo

Poloshirt / Рубашка-поло / Polo shirt / Polo tričko / Tričko polo / Polo marškinėliai
 Polo krekls / Galléros póló / Tricou polo / Polosärk / Сорочка-поло / Tee-shirt polo
 Poloshirt / Camiseta polo / Tricou polo



Art. Nr 240 g/m² SIZE 65% poliester 35% bawełna

BH5PC-S	S	■
BH5PC-M	M	■
BH5PC-L	L	■
BH5PC-XL	XL	■
BH5PC-XXL	XXL	■
BH5PG-S	S	■
BH5PG-M	M	■
BH5PG-L	L	■
BH5PG-XL	XL	■
BH5PG-XXL	XXL	■

Koszulka męska T-shirt

T-Shirt / Футболка / T-shirt / Tričko / Tričko / Marškinėliai / T-krekls
 Rövid ujjú póló / Tricou t-shirt / Särk t-shirt / Футболка / Tee-shirt / T-shirt
 Camiseta de hombre t-shirt / Tricou t-shirt / Tricou simplu



Art. Nr 160 g/m² SIZE 100% bawełna

BH5TC-S	S	■
BH5TC-M	M	■
BH5TC-L	L	■
BH5TC-XL	XL	■
BH5TC-XXL	XXL	■
BH5TC-XXXL	XXXL	■
BH5TG-S	S	■
BH5TG-M	M	■
BH5TG-L	L	■
BH5TG-XL	XL	■
BH5TG-XXL	XXL	■
BH5TG-XXXL	XXXL	■

Koszula flanelowa

Flannel shirt / Flanelhemd / Flanelová košile / Flanelová košeľa / Flanel ing
Flaneliniai marškiniai / Flaneļa kreklis / Cămașă din flanelă / Рубашка фланелевая



BH51F1-S	S
BH51F1-M	M
BH51F1-L	L
BH51F1-XL	XL
BH51F1-XXL	XXL
BH51F1-XXXL	3XL

Koszula flanelowa

Flannel shirt / Flanelhemd / Flanelová košile / Flanelová košeľa / Flanel ing
Flaneliniai marškiniai / Flaneļa kreklis / Cămașă din flanelă / Рубашка фланелевая



BH51F2-S	S
BH51F2-M	M
BH51F2-L	L
BH51F2-XL	XL
BH51F2-XXL	XXL
BH51F2-XXXL	3XL

Koszula flanelowa

Flannel shirt / Flanelhemd / Flanelová košile / Flanelová košeľa / Flanel ing
Flaneliniai marškiniai / Flaneļa kreklis / Cămașă din flanelă / Рубашка фланелевая



BH51F3-S	S
BH51F3-M	M
BH51F3-L	L
BH51F3-XL	XL
BH51F3-XXL	XXL
BH51F3-XXXL	3XL

Koszula flanelowa

Flannel shirt / Flanelhemd / Flanelová košile / Flanelová košeľa / Flanel ing
Flaneliniai marškiniai / Flaneļa kreklis / Cămașă din flanelă / Рубашка фланелевая



BH51F4-S	S
BH51F4-M	M
BH51F4-L	L
BH51F4-XL	XL
BH51F4-XXL	XXL
BH51F4-XXXL	3XL



Okulary ochronne
BH1050

Str. 261

Półmaska higieniczna
BH1070

Str. 263

Spodnie ochronne
ogrodniczki BH4SO

Str. 268

Rękawice
ochronne pokryte
nitrylem BH1011

Str. 257

Półbuty bezpieczne
BH9M1

Str. 284

Spodnie ochronne ogrodniczki

Schutzlatzhose / Защитный полукомбинезон / Safety bibpants / Kalhoty ochranné montérky / Nohavice ochranné montérky / Apsauginis puskombinezonas / Aizsargpuskombinezons / Védő kertész nadrág / Salopetă de protecție / Kaitsev poolkombinesoon / Защитні штани-велосипедки / Cotte de travail / Beschermende tuinbroek / Pantalones monos de protección / Salopetă de protecție / Pantaloni de protecție cu pieptar



CAT. I
EN ISO
13688:2013

WHITE
LINE



Art. Nr	190 g/m ²	SIZE	80% polyester	20% bawełna
---------	----------------------	------	---------------	-------------

BH4SO-S	S/48
BH4SO-M	M/50
BH4SO-L	L/52
BH4SO-LD	LD/54
BH4SO-XL	XL/56
BH4SO-XXL	XXL/58

Spodnie ochronne

Schutzhose / Защитные брюки / Safety trousers / Kalhoty ochranné / Nohavice ochranné / Apsauginés kelnés / Aizsargbikses / Védőnadrág / Pantaloni de protecție / Kaitsepüksid / Защитні штани / Pantalon de travail / Beschermende broek / Pantalones protectores / Pantaloni de protecție



CAT. I
EN ISO
13688:2013

WHITE
LINE



Art. Nr	190 g/m ²	SIZE	80% polyester	20% bawełna
---------	----------------------	------	---------------	-------------

BH4SP-S	S/48
BH4SP-M	M/50
BH4SP-L	L/52
BH4SP-LD	LD/54
BH4SP-XL	XL/56
BH4SP-XXL	XXL/58

Szorty ochronne

Kurze Schutzhosen / Защитные шорты / Safety shorts / Ochranné kraťasy / Ochranné šortky / Apsauginiai šortai / Aizsargšorti / Védő rövidnadrág / Pantaloni scurți de protecție / Lühikesed kaitsepüksid / Защитні шорти / Short de protection / Beschermende shorts / Pantalones cortos de protección / Pantaloni scurți de protecție



CAT. I
EN ISO
13688:2013

WHITE
LINE



Art. Nr	190 g/m ²	SIZE	80% polyester	20% bawełna
---------	----------------------	------	---------------	-------------

BH4ST-S	S/48
BH4ST-M	M/50
BH4ST-L	L/52
BH4ST-LD	LD/54
BH4ST-XL	XL/56
BH4ST-XXL	XXL/58

Bluza ochronna

Schutzbluse / Защитная блуза / Safety jacket / Blůza ochranná / Blůza ochranná
 Apsauginė palaidinė / Aizsargvirsjaka / Védőkabát / Jachetă de protecție / Kaitsepluus
 Захисний жилет / Veste de travail / Beschermende blouse / Blusa protectora
 Jachetă de protecție

CE CAT. I
 EN ISO 13688:2013 COMFORT LINE



Art. Nr 190 g/m² SIZE 80% poliester 20% bawełna

BH3BL-S	S/48
BH3BL-M	M/50
BH3BL-L	L/52
BH3BL-LD	LD/54
BH3BL-XL	XL/56
BH3BL-XXL	XXL/58

Spodnie ochronne ogrodniczki

Schutzlatzhose / Защитный полукombineзон / Safety bib pants / Kalhoty ochranné montérky / Nohavice ochranné montérky / Apsauginis puskombeinezons
 Aizsargpuskombinezons / Védő kertész nadrág / Salopetă de protecție / Kaitsev poolkombinesoon / Захисні штани-велосипедки / Cotte de travail
 Beschermende tuinbroek / Pantalones monos de protección / Salopetă de protecție
 Pantaloni de protecție cu pieptar

CE CAT. I
 EN ISO 13688:2013 COMFORT LINE



Art. Nr 190 g/m² SIZE 80% poliester 20% bawełna

BH3SO-S	S/48
BH3SO-M	M/50
BH3SO-L	L/52
BH3SO-LD	LD/54
BH3SO-XL	XL/56
BH3SO-XXL	XXL/58

Spodnie ochronne

Safety trousers / Брюки рабочие / Schutzhose / Ochranné kalhoty / Ochranné nohavice / Apsauginės kelnės / Aizsardzības bikses / Pantalones de protección
 Munkavédelmi nadrág / Pantaloni de protecție

CE CAT. I
 EN ISO 13688:2013 COMFORT LINE



Art. Nr 190 g/m² SIZE 80% poliester 20% bawełna

BH3SP-S	S/48
BH3SP-M	M/50
BH3SP-L	L/52
BH3SP-LD	LD/54
BH3SP-XL	XL/56
BH3SP-XXL	XXL/58

Szorty ochronne

Safety shorts / Шорты рабочие / Schutz Shorts / Ochranné šortky / Ochranné šortky / Apsauginiai šortai / Aizsargšorti / Bermudas de protección
 Munkavédelmi rövidnadrágok / Pantaloni scurți de protecție

CE CAT. I
 EN ISO 13688:2013 COMFORT LINE



Art. Nr 190 g/m² SIZE 80% poliester 20% bawełna

BH3ST-S	S/48
BH3ST-M	M/50
BH3ST-L	L/52
BH3ST-LD	LD/54
BH3ST-XL	XL/56
BH3ST-XXL	XXL/58

Nauszniki przeciwhałasowe
 BH1037

Str. 263

Koszulka męska T-shirt
 BH5TC

Str. 266

Bluza ochronna
 BH3BL

Str. 269

Rękawice ochronne
 BH1001

Str. 256

Spodnie ochronne
 BH3SP

Str. 269

Sandały bezpieczne
 BH9D3V

Str. 282



Koszula flanelowa
BH51F3

Str. 267

Kask ochronny
BH1087

Str. 258

Spodnie ochronne
BH41SP

Str. 270

Trzewiki bezpieczne
BH9MF2

Str. 284



Spodnie ochronne ogrodniczki

Safety bibpants / Полукомбинезон рабочий / Schutz-Latzhose / Ochranné kalhoty s laccem / Ochranné montérky / Apsauginis puskombinezonis / Aizsardzības darba bikses ar lencēm / Pantalón de protección - jardinero / Munkavédelmi kertész nadrág / Pantaloni de protecție cu pieptar,

COTTON
LINE

100% bawełny

CE

CAT. I
EN ISO
13688:2013

Art. Nr 270 g/m² SIZE 100% bawełna

BH41SO-S	S/48
BH41SO-M	M/50
BH41SO-L	L/52
BH41SO-LD	LD/54
BH41SO-XL	XL/56
BH41SO-XXL	XXL/58



Spodnie ochronne

Schutzhose / Защитные брюки / Safety trousers / Kalhoty ochranné / Nohavice ochranné / Apsauginés kelnés / Aizsargbikses / Védőnadrág / Pantaloni de protecție / Kaitserpüksid / Захисні штани / Pantalon de travail / Beschermende broek / Pantalones protectores / Pantaloni de protecție

COTTON
LINE

100% bawełny

CE

CAT. I
EN ISO
13688:2013

Art. Nr 270 g/m² SIZE 100% bawełna

BH41SP-S	S/48
BH41SP-M	M/50
BH41SP-L	L/52
BH41SP-LD	LD/54
BH41SP-XL	XL/56
BH41SP-XXL	XXL/58



Szorty ochronne

Safety shorts / Шорты рабочие / Schutz Shorts / Ochranné šortky / Ochranné šortky / Apsauginiai šortai / Aizsargšorti / Bermudas de protección / Munkavédelmi rövidnadrágok / Pantaloni scurți de protecție

COTTON
LINE

100% bawełny

CE

CAT. I
EN ISO
13688:2013

Art. Nr 270 g/m² SIZE 100% bawełna

BH41ST-S	S/48
BH41ST-M	M/50
BH41ST-L	L/52
BH41ST-LD	LD/54
BH41ST-XL	XL/56
BH41ST-XXL	XXL/58



Spodnie ochronne

Schutzhose / Защитные брюки / Safety trousers / Kalhoty ochranné / Nohavice ochranné / Apsauginés kelnés / Aizsargbikses / Védőnadrág / Pantaloni de protecție / Kaitserpüksid / Захисні штани / Pantalon de travail / Beschermende broek / Pantalones protectores / Pantaloni de protecție

COTTON
LINE

100% bawełny

CE

CAT. I
EN ISO
13688:2013

Art. Nr 270 g/m² SIZE 100% bawełna

BH41SR-S	S/48
BH41SR-M	M/50
BH41SR-L	L/52
BH41SR-LD	LD/54
BH41SR-XL	XL/56
BH41SR-XXL	XXL/58

2 w 1 Odpinane nogawki
Detachable legs with a zipper



Spodnie ochronne ogrodniczki

Safety bibpants / Полукombineзон рабочий / Schutz-Latzhose / Ochranné kalhoty s laciem / Ochranné montérky / Apsauginis puskombinezonis / Aizsardzības darba bikses ar lencēm / Pantalón de protección - jardinero / Munkavédelmi kertész nadrág / Pantaloni de protecție cu pieptar,

SLIM
LINE

97% bawełny

3% elastan



CAT. I
 CE EN ISO
 13688:2013

Art. Nr	270 g/m ²	SIZE	3% elastan	97% bawełna
---------	----------------------	------	------------	-------------

BH42SO-S	S/48
BH42SO-M	M/50
BH42SO-L	L/52
BH42SO-LD	LD/54
BH42SO-XL	XL/56
BH42SO-XXL	XXL/58

Spodnie ochronne

Safety trousers / Брюки рабочие / Schutzhose / Ochranné kalhoty / Ochranné nohavice / Apsauginīs kelnēs / Aizsardzības bikses / Pantalones de protección / Munkavédelmi nadrág / Pantaloni de protecție

SLIM
LINE

97% bawełny

3% elastan



CAT. I
 CE EN ISO
 13688:2013

Art. Nr	270 g/m ²	SIZE	3% elastan	97% bawełna
---------	----------------------	------	------------	-------------

BH42SP-S	S/48
BH42SP-M	M/50
BH42SP-L	L/52
BH42SP-LD	LD/54
BH42SP-XL	XL/56
BH42SP-XXL	XXL/58

Szorty ochronne

Safety shorts / Шорты рабочие / Schutz Shorts / Ochranné šortky / Ochranné šortky / Apsauginiai šortai / Aizsargšorti / Bermudas de protección / Munkavédelmi rövidnadrágok / Pantaloni scurți de protecție

CAT. I
 CE EN ISO
 13688:2013

97% bawełny

3% elastan



CE

Art. Nr	270 g/m ²	SIZE	3% elastan	97% bawełna
---------	----------------------	------	------------	-------------

BH42ST-S	S/48
BH42ST-M	M/50
BH42ST-L	L/52
BH42ST-LD	LD/54
BH42ST-XL	XL/56
BH42ST-XXL	XXL/58

Rękawice ochronne
 BH1013R

Str. 257

Kask ochronny
 BH1084

Str. 258

Koszulka męska T-shirt
 BH5TG

Str. 266

Spodnie ochronne
 ogrodniczki
 BH42SO

Str. 271

Trzewiki bezpieczne
 BH9T4VK

Str. 283





Spodnie ochronne
BH43SP

Str. 272

Półbuty bezpieczne
BH9M5

Str. 285

Spodnie ochronne

Schutzhose / Защитные брюки / Safety trousers / Kalhoty ochranné / Nohavice ochranné / Apsauginės kelnės / Aizsargbikses / Védőnadrág / Pantaloni de protecție / Kaitsepüksid / Захисні штани / Pantalon de travail / Beschermende broek / Pantalones protectores / Pantaloni de protecție

CAT. I
 EN ISO
 13688:2013

NOWOŚĆ

97% bawełny

3% elastan

Art. Nr	200 g/m ²	SIZE	3% elastan	97% bawełna
---------	----------------------	------	------------	-------------

BH43SP-S	S/48
BH43SP-M	M/50
BH43SP-L	L/52
BH43SP-LD	LD/54
BH43SP-XL	XL/56
BH43SP-XXL	XXL/58



Spodnie ochronne

Schutzhose / Защитные брюки / Safety trousers / Kalhoty ochranné / Nohavice ochranné / Apsauginės kelnės / Aizsargbikses / Védőnadrág / Pantaloni de protecție / Kaitsepüksid / Захисні штани / Pantalon de travail / Beschermende broek / Pantalones protectores / Pantaloni de protecție

CAT. I
 EN ISO
 13688:2013

NOWOŚĆ

97% bawełny

3% elastan

Art. Nr	200 g/m ²	SIZE	3% elastan	97% bawełna
---------	----------------------	------	------------	-------------

BH44SP-S	S/48
BH44SP-M	M/50
BH44SP-L	L/52
BH44SP-LD	LD/54
BH44SP-XL	XL/56
BH44SP-XXL	XXL/58



Szorty ochronne

Safety shorts / Шорты рабочие / Schutz Shorts / Ochranné šortky / Ochranné šortky / Apsauginiai šortai / Aizsargšorti / Bermudas de protección / Munkavédelmi rövidnadrágok / Pantaloni scurți de protecție

CAT. I
 EN ISO
 13688:2013

NOWOŚĆ

97% bawełny

3% elastan

Art. Nr	200 g/m ²	SIZE	3% elastan	97% bawełna
---------	----------------------	------	------------	-------------

BH43ST-S	S/48
BH43ST-M	M/50
BH43ST-L	L/52
BH43ST-LD	LD/54
BH43ST-XL	XL/56
BH43ST-XXL	XXL/58



Bluza ochronna

Safety jacket / Защитная блуза / Schutzbluse / Blůza ochranná / Blůza ochranná
 Apsauginė palaidinė / Aizsargvirsjaka / Védőkabát / Jachetă de protecție
 Kaitsepluus / Защисний жилет / Jachetă de protecție mărire / Jacheta de protectie



PERFECT
LINE

Art. Nr	265 g/m ²	SIZE	65% poliester	35% bawełna
BH2BL-S		S/48		
BH2BL-M		M/50		
BH2BL-L		L/52		
BH2BL-LD		LD/54		
BH2BL-XL		XL/56		
BH2BL-XXL		XXL/58		

CAT. I
EN ISO
13688:2013



Spodnie ochronne ogrodniczki

Safety bibpants / Защитный полукombineзон / Schutzlatzhose / Kalhoty ochranné montérky / Nohavice ochranné montérky / Apsauginis puskombinezonas
 Aizsargpuskombinezons / Védő kertész nadrág / Salopetă de protecție / Kaitsev poolkombinezoon / Захисні штани-велосипедки / Salopetă de protecție mărire
 Pantaloni de protectie cu pieptar

PERFECT
LINE



CAT. I
EN ISO
13688:2013



Art. Nr	265 g/m ²	SIZE	65% poliester	35% bawełna
BH2SO-S		S/48		
BH2SO-M		M/50		
BH2SO-L		L/52		
BH2SO-LD		LD/54		
BH2SO-XL		XL/56		
BH2SO-XXL		XXL/58		

Spodnie ochronne

Safety trousers / Защитные брюки / Schutzhose / Kalhoty ochranné / Nohavice ochranné / Apsauginės kelnės / Aizsargbikses / Védőnadrág / Pantaloni de protecție / Kaitsepüksid / Захисні штани / Pantaloni de protecție mărire
 Pantaloni de protectie

PERFECT
LINE



CAT. I
EN ISO
13688:2013



Art. Nr	265 g/m ²	SIZE	65% poliester	35% bawełna
BH2SP-S		S/48		
BH2SP-M		M/50		
BH2SP-L		L/52		
BH2SP-LD		LD/54		
BH2SP-XL		XL/56		
BH2SP-XXL		XXL/58		



Okulary ochronne
BH1054

Str. 262

Koszulka męska odblaskowa
BH81T1

Str. 280

Kask ochronny
BH1086

Str. 258

Rękawice ochronne
pokryte gumową
pianką lateksową
BH1007R

Str. 256

Spodnie ochronne
BH2SP

Str. 273

Sandały bezpieczne
BH9D3V

Str. 282

Bluza polarowa
BH6PG

Str. 274



Spodnie
ochronne
BH5SP

Str. 274

Półbuty
zawodowe
BH9M2Z

Str. 284

Spodnie ochronne ogrodniczki

Safety bibpants / Защитный полукombineзон / Schutzlatzhose / Kalhoty ochranné / Nohavice ochranné montérky / Apsauginis puskombezonas Aizsargpuskombinezons / Védő kertész nadrág / Salopetă de protecție / Kaitsev poolkombinesoon / Захисні штани-велосипедки / Salopetă de protecție mărire
 Pantaloni de protecție cu pieptar

PREMIUM
LINE



CAT. I
EN ISO
13688:2013



Art. Nr	240 g/m ²	SIZE	65% polyester	35% bawełna
---------	----------------------	------	---------------	-------------

BH5SO-S	S/48
BH5SO-M	M/50
BH5SO-L	L/52
BH5SO-LD	LD/54
BH5SO-XL	XL/56
BH5SO-XXL	XXL/58

Spodnie ochronne

Safety trousers / Защитные брюки / Schutzhose / Kalhoty ochranné / Nohavice ochranné / Apsauginės kelnės / Aizsargbikses / Védőnadrág / Pantaloni de protecție / Kaitsepüksid / Захисні штани / Pantaloni de protecție mărire

PREMIUM
LINE



CAT. I
EN ISO
13688:2013



Art. Nr	240 g/m ²	SIZE	65% polyester	35% bawełna
---------	----------------------	------	---------------	-------------

BH5SP-S	S/48
BH5SP-M	M/50
BH5SP-L	L/52
BH5SP-LD	LD/54
BH5SP-XL	XL/56
BH5SP-XXL	XXL/58

Bluza polarowa

Fleece jacket / Блуза из полара / Fleecejacke / Fleeceová mikina / Flisová mikina
 Flisinis džemperis / Flīsa jaka / Sudadera polar / Polár felső / Bluza polar



Art. Nr	300 g/m ²	100% polyester	Art. Nr
---------	----------------------	----------------	---------

BH6PB-S	BH6PG-S
BH6PB-M	BH6PG-M
BH6PB-L	BH6PG-L
BH6PB-XL	BH6PG-XL
BH6PB-XXL	BH6PG-XXL

BH6PB
Kolor czarny
z czerwonymi
zatkami

BH6PG
Kolor szary
z niebieskimi
zatkami

Kurtka softshell

Softshell jacket / Softshelljacke / Softshellová bunda / Bunda softshell
 Softshell kabát / „Softshell“ striukė / Jaka softshell / Jacheta softshell
 Куртка софтшелл



Art. Nr. **320** g/m² **SIZE** **96%** poliester **4%** spandex

BH6KS-S	S
BH6KS-M	M
BH6KS-L	L
BH6KS-XL	XL
BH6KS-XXL	XXL
BH6KS-XXXL	XXXL



Wodoodporność
Waterproof



Wiatroszczelność
Windproof



Oddychalność
Breathable

Kurtka softshell

Softshell jacket / Softshelljacke / Softshellová bunda / Bunda softshell
 Softshell kabát / „Softshell“ striukė / Jaka softshell / Jacheta softshell
 Куртка софтшелл

3 pojemne kieszenie zapinane na wodoodporny zamek błyskawiczny

kaptur z troczkami odpinany na zamek



NOWOŚĆ

Art. Nr. **310** g/m² **SIZE** **96%** poliester **4%** elastan

BH61KS-S	S
BH61KS-M	M
BH61KS-L	L
BH61KS-XL	XL
BH61KS-XXL	XXL
BH61KS-XXXL	XXXL



Wodoodporność
Waterproof



Wiatroszczelność
Windproof



Oddychalność
Breathable

Kurtka damska softshell

Woman softshell jacket / Damenjacke Softshell / Dámská softshellová bunda
 Dámska bunda softshell / Női softshell kabát / Moteriška „softshell“ striukė
 Sieviešu softshell jaka / Geacă de damă softshell / Куртка женская софтшелл

2 kieszenie zapinane na zamek błyskawiczny

kaptur z troczkami odpinany na zamek



NOWOŚĆ

Art. Nr. **310** g/m² **SIZE** **96%** poliester **4%** elastan

BH65KS-S	S
BH65KS-M	M
BH65KS-L	L
BH65KS-XL	XL
BH65KS-XXL	XXL



Wodoodporność
Waterproof



Wiatroszczelność
Windproof



Oddychalność
Breathable

Kurta softshell męska
BH61KS

Str. 275

Kurta softshell damska
BH65KS

Str. 275



Półbuty bezpieczne
BH9M5

Str. 285



Spodnie
ochronne
BH44SP

Str. 272

Półbuty bezpieczne
damskie BH9MF1V

Str. 286

Kurtka zimowa
BH70K1

Str. 276

Koszula flanelowa
BH51F2

Str. 267

Kurtka zimowa
BH71K2

Str. 276

Koszula
flanelowa
BH51F1

Str. 267

Spodnie
ochronne
ogrodniczki
BH41SO

Str. 270

Spodnie
ochronne
BH42SP

Str. 271

Trzewiki bezpieczne
BH9MF2

Str. 284

Półbuty zawodowe
BH9M2Z

Str. 284

Kurtka zimowa

Winter jacket / Winterjackete / Зимні бунда / Зимná бунда / Тéli dzseki
 Žiemos striukė / Ziemas jaka / Jachetă de iarnă / Зимняя куртка

NOWOŚĆ

wodoodporność 2000 mm

6 kieszeni

ściągacz w pasie zatrzymujący ciepło

Art. Nr 220 g/m² SIZE

BH70K1-S	S
BH70K1-M	M
BH70K1-L	L
BH70K1-XL	XL
BH70K1-XXL	XXL
BH70K1-XXXL	XXXL



Wodoodporność
Waterproof

Kurtka zimowa

Winter jacket / Winterjackete / Зимні бунда / Зимná бунда / Тéli dzseki
 Žiemos striukė / Ziemas jaka / Jachetă de iarnă / Зимняя куртка

NOWOŚĆ

wodoodporność 2000 mm

6 kieszeni

elementy odblaskowe na
rękawach i wstawkach

Art. Nr 220 g/m² SIZE

BH71K2-S	S
BH71K2-M	M
BH71K2-L	L
BH71K2-XL	XL
BH71K2-XXL	XXL
BH71K2-XXXL	XXXL



Wodoodporność
Waterproof

Kurtka zimowa

Winter jacket / Winterjackete / Зимні бунда / Зимná бунда / Тéli dzseki
 Žiemos striukė / Ziemas jaka / Jachetă de iarnă / Зимняя куртка

NOWOŚĆ

tkanina OXFORD 300D

RIB STOP - wzmocniona

Kaptur z regulacją na troczki,
zwijany i chowany na karku

Art. Nr SIZE

BH73K3-S	S
BH73K3-M	M
BH73K3-L	L
BH73K3-XL	XL
BH73K3-XXL	XXL
BH73K3-XXXL	XXXL



Wodoodporność
Waterproof



Oddychalność
Breathable

Kurtka ocieplana odblaskowa

Reflective warm "bomber" jacket / Thermojacke rückstrahlend / Reflexní zateplená bunda / Zateplená reflexná bunda / Bélelt dzseki fényvisszaverős Šiltinta šviesą atspindinti striukė / Atstarojoša šiltināta jaka / Geacă căptușită reflectorizantă / Куртка утепленная светоотражающая

NOWOŚĆ



Art. Nr	180 g/m ²	SIZE	2000mm
BH80K1-S		S	
BH80K1-M		M	
BH80K1-L		L	
BH80K1-XL		XL	
BH80K1-XXL		XXL	
BH80K1-XXXL		XXXL	



CAT. II
 EN ISO 20471
 EN343, EN ISO 13688

Kask ochronny
 BH1084

Str. 258

Kurtka ocieplana odblaskowa
 BH80K4

Str. 277



Rękawice ochronne antyprzecięciowe
 BH1004

Str. 256

Spodnie ocieplane odblaskowe
 BH80SP2

Str. 278

Trzewiki bezpieczne
 BH9T4VK

Str. 283

Kurtka ocieplana odblaskowa

Reflective warm "bomber" jacket / Thermojacke rückstrahlend / Reflexní zateplená bunda / Zateplená reflexná bunda / Bélelt dzseki fényvisszaverős Šiltinta šviesą atspindinti striukė / Atstarojoša šiltināta jaka / Geacă căptușită reflectorizantă / Куртка утепленная светоотражающая

NOWOŚĆ



Art. Nr	180 g/m ²	SIZE	2000mm
BH80K2-S		S	
BH80K2-M		M	
BH80K2-L		L	
BH80K2-XL		XL	
BH80K2-XXL		XXL	
BH80K2-XXXL		XXXL	



CAT. II
 EN ISO 20471
 EN343, EN ISO 13688

Kurtka ocieplana odblaskowa

Reflective warm "parka" jacket / Thermojacke rückstrahlend / Reflexní zateplená bunda / Zateplená reflexná bunda / Bélelt dzseki fényvisszaverős Šiltinta šviesą atspindinti striukė / Atstarojoša šiltināta jaka / Geacă căptușită reflectorizantă / Куртка утепленная светоотражающая

NOWOŚĆ



Art. Nr	180 g/m ²	SIZE	2000mm	100% poliester
BH80K3-S		S		
BH80K3-M		M		
BH80K3-L		L		
BH80K3-XL		XL		
BH80K3-XXL		XXL		
BH80K3-XXXL		XXXL		



CAT. II
 EN ISO 20471
 EN343, EN ISO 13688

Kurtka ocieplana odblaskowa

Reflective warm "parka" jacket / Thermojacke rückstrahlend / Reflexní zateplená bunda / Zateplená reflexná bunda / Bélelt dzseki fényvisszaverős Šiltinta šviesą atspindinti striukė / Atstarojoša šiltināta jaka / Geacă căptușită reflectorizantă / Куртка утепленная светоотражающая

NOWOŚĆ



Art. Nr	180 g/m ²	SIZE	2000mm	100% poliester
BH80K4-S		S		
BH80K4-M		M		
BH80K4-L		L		
BH80K4-XL		XL		
BH80K4-XXL		XXL		
BH80K4-XXXL		XXXL		



CAT. II
 EN ISO 20471
 EN343, EN ISO 13688

Spodnie ocieplane odblaskowe ogrodniczki

Reflective warm bibpants / Thermohose, rückstrahlend, Latzhose / Reflexni zateplené kalhoty s laclem / Zateplené reflexné montérky / Bélelt fényvisszaverős kertész nadrág / Šiltintas puscombezonis, šviesą atspindintis / Atstarojošas siltinātas bikses ar lencēm / Salopetā cāpšuītā reflectorizantā / Полукомбинезон утепленный светоотражающий

NOWOŚĆ



2000 mm
WODOODPORNOŚĆ
WATERPROOF

PODKLEJANE SZWY
LAMINATED SEAMS

ROZPINANE NOGAWKI
ZIPPER LEGS

SZELKI DODATKOWO WYDŁUŻONE MOCNĄ GUMĄ
BRACES ENLARGED WITH STRONG RUBBER

UCHWYT NA MŁOTEK
HAMMER HOLDER



CE CAT. II
EN ISO 20471
EN343, EN ISO 13688



BH80SO1-S	S
BH80SO1-M	M
BH80SO1-L	L
BH80SO1-XL	XL
BH80SO1-XXL	XXL
BH80SO1-XXXL	3XL

Spodnie ocieplane odblaskowe ogrodniczki

Reflective warm bibpants / Thermohose, rückstrahlend, Latzhose / Reflexni zateplené kalhoty s laclem / Zateplené reflexné montérky / Bélelt fényvisszaverős kertész nadrág / Šiltintas puscombezonis, šviesą atspindintis / Atstarojošas siltinātas bikses ar lencēm / Salopetā cāpšuītā reflectorizantā / Полукомбинезон утепленный светоотражающий

NOWOŚĆ

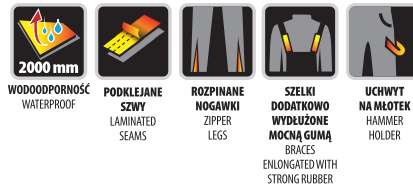

2000 mm
WODOODPORNOŚĆ
WATERPROOF

PODKLEJANE SZWY
LAMINATED SEAMS

ROZPINANE NOGAWKI
ZIPPER LEGS

SZELKI DODATKOWO WYDŁUŻONE MOCNĄ GUMĄ
BRACES ENLARGED WITH STRONG RUBBER

UCHWYT NA MŁOTEK
HAMMER HOLDER



CE CAT. II
EN ISO 20471
EN343, EN ISO 13688



BH80SO2-S	S
BH80SO2-M	M
BH80SO2-L	L
BH80SO2-XL	XL
BH80SO2-XXL	XXL
BH80SO2-XXXL	3XL

Spodnie ocieplane odblaskowe

Reflective warm trousers / Thermohose rückstrahlend / Reflexni zateplené kalhoty / Zateplené reflexné nohavice / Bélelt nadrág fényvisszaverős / Šiltintos kelnės, šviesą atspindinčios / Atstarojošas siltinātas bikses / Pantaloni cāpšuītī reflectorizantī / Брюки утепленные светоотражающие

NOWOŚĆ

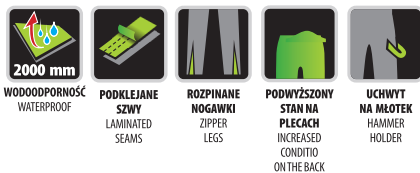

2000 mm
WODOODPORNOŚĆ
WATERPROOF

PODKLEJANE SZWY
LAMINATED SEAMS

ROZPINANE NOGAWKI
ZIPPER LEGS

PODWYŻSZONY STAN NA PLECACH
INCREASED CONDITIO ON THE BACK

UCHWYT NA MŁOTEK
HAMMER HOLDER



CE CAT. II
EN ISO 20471
EN343, EN ISO 13688



BH80SP1-S	S
BH80SP1-M	M
BH80SP1-L	L
BH80SP1-XL	XL
BH80SP1-XXL	XXL
BH80SP1-XXXL	3XL

Spodnie ocieplane odblaskowe

Reflective warm trousers / Thermohose rückstrahlend / Reflexni zateplené kalhoty / Zateplené reflexné nohavice / Bélelt nadrág fényvisszaverős / Šiltintos kelnės, šviesą atspindinčios / Atstarojošas siltinātas bikses / Pantaloni cāpšuītī reflectorizantī / Брюки утепленные светоотражающие

NOWOŚĆ

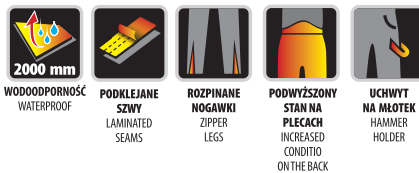

2000 mm
WODOODPORNOŚĆ
WATERPROOF

PODKLEJANE SZWY
LAMINATED SEAMS

ROZPINANE NOGAWKI
ZIPPER LEGS

PODWYŻSZONY STAN NA PLECACH
INCREASED CONDITIO ON THE BACK

UCHWYT NA MŁOTEK
HAMMER HOLDER



CE CAT. II
EN ISO 20471
EN343, EN ISO 13688



BH80SP2-S	S
BH80SP2-M	M
BH80SP2-L	L
BH80SP2-XL	XL
BH80SP2-XXL	XXL
BH80SP2-XXXL	3XL

Spodnie odblaskowe ogrodniczki

Safety reflective bibpants / Latzhose, rückstrahlend / Reflexní kalhoty s laclm
 Reflexné montérky / Bélelt fényvisszaverős kertész nadrág / Šviesā
 atspindintis puskombinezonis / Atstarojošas bikses ar lencēm / Salopetā
 de protecție reflectorizantā / Полукombineзон светоотражающий

NOWOŚĆ



SZELKI DODATKOWO
 WYDŁUŻONE MOCNĄ GUMĄ
 BRACES ENLONGATED WITH
 STRONG RUBBER



UCHWYT
 NA MŁOTEK
 HAMMER
 HOLDER



CAT. II
 EN ISO 20471
 EN ISO 13688:2013



Art. Nr	250 g/m ²	SIZE	80% poliester	20% bawełna
---------	----------------------	------	---------------	-------------

BH81SO1-S	S
BH81SO1-M	M
BH81SO1-L	L
BH81SO1-LD	LD
BH81SO1-XL	XL
BH81SO1-XXL	XXL
BH81SO1-XXXL	3XL

Kurtka ocieplana odblaskowa

Reflective warm "bomber" jacket / Thermojacke rückstrahlend / Reflexní
 zateplená bunda / Zateplená reflexná bunda / Bélelt dzseki fényvisszaverős
 Šiltinta šviesā atspindinti striukė / Atstarojoša šiltināta jaka / Geacā cāpušiūtā
 reflectorizantā / Куртка утепленная светоотражающая

NOWOŚĆ



SZELKI DODATKOWO
 WYDŁUŻONE MOCNĄ GUMĄ
 BRACES ENLONGATED WITH
 STRONG RUBBER



UCHWYT
 NA MŁOTEK
 HAMMER
 HOLDER



CAT. II
 EN ISO 20471
 EN ISO 13688:2013



Art. Nr	250 g/m ²	SIZE	80% poliester	20% bawełna
---------	----------------------	------	---------------	-------------

BH81SO2-S	S
BH81SO2-M	M
BH81SO2-L	L
BH81SO2-LD	LD
BH81SO2-XL	XL
BH81SO2-XXL	XXL
BH81SO2-XXXL	3XL

Spodnie ochronne

Safety trousers / Schutzhose / Ochranné kalhoty / Ochranné nohavice
 Munkavédelmi nadrág / Apsauginīs kelnēs / Aizsardzības bikses
 Pantaloni de protecție / Брюки рабочие



UCHWYT
 NA MŁOTEK
 HAMMER
 HOLDER



CAT. II
 EN ISO 20471
 EN ISO 13688:2013



Art. Nr	250 g/m ²	SIZE
---------	----------------------	------

BH81SP1-S	S
BH81SP1-M	M
BH81SP1-L	L
BH81SP1-LD	LD
BH81SP1-XL	XL
BH81SP1-XXL	XXL
BH81SP1-XXXL	3XL

Spodnie ochronne

Safety trousers / Schutzhose / Ochranné kalhoty / Ochranné nohavice
 Munkavédelmi nadrág / Apsauginīs kelnēs / Aizsardzības bikses
 Pantaloni de protecție / Брюки рабочие



UCHWYT
 NA MŁOTEK
 HAMMER
 HOLDER



CAT. II
 EN ISO 20471
 EN ISO 13688:2013



Art. Nr	250 g/m ²	SIZE
---------	----------------------	------

BH81SP2-S	S
BH81SP2-M	M
BH81SP2-L	L
BH81SP2-LD	LD
BH81SP2-XL	XL
BH81SP2-XXL	XXL
BH81SP2-XXXL	3XL

Kurtka softshell
 odblaskowa
 BH80KS3

Str. 280

Kask ochronny
 BH1087

Str. 258

Spodnie
 odblaskowe
 ogrodniczki
 BH81SO1

Str. 279

Trzewiki
 bezpieczne
 BH9MF2

Str. 284

Koszulka męska T-shirt
BH5TG

Str. 266

Bluza polarowa
odblaskowa
BH80P3

Str. 280

Rękawice
ochronne
pokryte
gumową
pianką
lateksową
BH1007R

Str. 256

Spodnie ochronne
ogrodniczi
BH5SO

Str. 274

Trzewiki bezpieczne
BH9T1AW

Str. 282

Kurtka softshell odblaskowa

Reflective softshell jacket / Jacke Softshell rückstrahlend / Bunda softshell reflexni
 Reflexná bunda softshell / Softshell dzseki fényvisszaverős / Softshell® striukė
 su atšvaitais / Jaka softshell atstarojoša / Jacheta Softshell reflectorizantă
 Светоотражающая куртка софтшелл

NOWOŚĆ

CE CAT. II
EN ISO 20471



WODOODPORNOŚĆ
WATERPROOF



TKANINA
ODDYCHAJĄCA
BREATHABLE
FABRIC



TAŚMY ODBLASKO-
WE ZAPEWNIĄJĄ
WIDOCZNOŚĆ
REFLECTIVE TAPES
ENSURE VISIBILITY



POLAROWE
WNĘTRZE
KOŁNIERZA
FLEECE INSIDE
THE COLLAR



STOPER
DOLNEGO SZWU
BOTTOM SEAM
STOPPER

Art.
Nr

310
g/m²

SIZE

96%
poliester

4%
elastan

BH80KS3-S	S
BH80KS3-M	M
BH80KS3-L	L
BH80KS3-XL	XL
BH80KS3-XXL	XXL
BH80KS3-XXXL	3XL



Bluza polarowa odblaskowa

Reflective fleece jacket / Fleece-Reflexjacke / Reflexni flísová bunda / Reflexná
 flísová mikina / Polár felső fényvisszaverős / Flisinis džemperis su atšvaitais
 Flīsa blūze atstarojoša / Bluză polar reflectorizantă / Светоотражающая
 блуза из полара

NOWOŚĆ

CE CAT. II
EN ISO 20471



CIEPLY
I WYGODNY
WARM &
NO COMFORTABLE



ZAPINANA
NA ZAMEK
BŁYSKAWICZNY
ZIPPERED



TAŚMY ODBLASKO-
WE ZAPEWNIĄJĄ
WIDOCZNOŚĆ
REFLECTIVE TAPES
ENSURE VISIBILITY



MANKIET
W GUMKĘ
RUBBER
IN CUFF



KIESZEŃ NA
PIERSI
ZAPINANA
NA SUWAK
BREAST POCKET
WITH ZIPPER

Art.
Nr

280
g/m²

SIZE

100%
poliester

BH80P3-S	S
BH80P3-M	M
BH80P3-L	L
BH80P3-XL	XL
BH80P3-XXL	XXL
BH80P3-XXXL	3XL



Koszulka męska

Man t-shirt / Herrenhemd / Pánské triko / Pánske tričko / Férfi rövid ujjú póló
 Vyriški marškinėliai / Viršieu krekls / Tricou bărbătesc / Футболка мужская

NOWOŚĆ

CE

CAT. II
EN ISO
13688:2013 EN ISO 20471

taśmy odblaskowe o szerokości 5cm
zapewniają dobrą widoczność

Art.
Nr

150
g/m²

SIZE

BH81T1-S	S
BH81T1-M	M
BH81T1-L	L
BH81T1-XL	XL
BH81T1-XXL	XXL
BH81T1-XXXL	3XL



Kamizelka odblaskowa

Warning vest / Жилет светоотражающий / Warnweste / Reflexni vesta
 Reflexná vesta / Šviesą atspindinti liemenė / Atstarojoša veste / Chaleco
 reflectante / Fényvisszaverő mellény / Vestă reflectorizantă

EN471 CAT. II
CE



Art.
Nr

120
g/m²

SIZE

100%
poliester

BHKM01L	L
BHKM01XL	XL
BHKM01XXL	XXL

OBUWIE BEZPIECZNE



STANDARD	EN ISO 20345						EN ISO 20347	
	SB	SBP	S1	S1P	S2	S3	OB	O1
Podnosek stalowy lub kompozytowy odporny na uderzenie z siłą 200J/ 200J steel or composite toe cap	<input checked="" type="checkbox"/>	<input checked="" type="checkbox"/>	<input checked="" type="checkbox"/>	<input checked="" type="checkbox"/>	<input checked="" type="checkbox"/>	<input checked="" type="checkbox"/>	<input type="checkbox"/>	<input type="checkbox"/>
System absorbujący wstrząsy/ Shock absorbing heel	<input checked="" type="checkbox"/>	<input checked="" type="checkbox"/>	<input checked="" type="checkbox"/>	<input checked="" type="checkbox"/>	<input checked="" type="checkbox"/>	<input checked="" type="checkbox"/>	<input type="checkbox"/>	<input checked="" type="checkbox"/>
Stalowa lub polimerowa wkładka w podszewie odporna na przebicie/ Steel or polymer midssole	<input type="checkbox"/>	<input checked="" type="checkbox"/>	<input type="checkbox"/>	<input checked="" type="checkbox"/>	<input type="checkbox"/>	<input checked="" type="checkbox"/>	<input type="checkbox"/>	<input type="checkbox"/>
Właściwości antyelektrostatyczne/ Anti-static	<input type="checkbox"/>	<input type="checkbox"/>	<input checked="" type="checkbox"/>	<input checked="" type="checkbox"/>	<input checked="" type="checkbox"/>	<input checked="" type="checkbox"/>	<input type="checkbox"/>	<input checked="" type="checkbox"/>
Podszewa odporna na oleje/ Oilproof sole	<input checked="" type="checkbox"/>	<input checked="" type="checkbox"/>	<input checked="" type="checkbox"/>	<input checked="" type="checkbox"/>	<input checked="" type="checkbox"/>	<input checked="" type="checkbox"/>	<input type="checkbox"/>	<input type="checkbox"/>
Podszewa antypoślizgowa/ Anti-slip sole	<input checked="" type="checkbox"/>	<input checked="" type="checkbox"/>	<input checked="" type="checkbox"/>	<input checked="" type="checkbox"/>	<input checked="" type="checkbox"/>	<input checked="" type="checkbox"/>	<input type="checkbox"/>	<input type="checkbox"/>
Wodoodporne/ Waterproof	<input type="checkbox"/>	<input type="checkbox"/>	<input type="checkbox"/>	<input type="checkbox"/>	<input checked="" type="checkbox"/>	<input checked="" type="checkbox"/>	<input type="checkbox"/>	<input type="checkbox"/>

Oznaczenie SRC oznacza odporność na poślizg na podłożu ceramicznym pokrytym roztworem laurylosiarczanu sodu (SLS) i na podłożu ze stali pokrytym glicerolem.
The SRC symbol means that the footwear is slip resistant on ceramic surfaces covered with solution of sodium lauryl sulfate (SLS) and steel surfaces covered with glycerol.

S1

BH9D1 282

S1

BH9D2 282

S1

BH9D3V 282

S1P

BH9P1A 282

S1

BH9P2 283

S1

BH9P3 283

S3

BH9P4VK 284



SB

BH9MF1V 286

SB

BH9MF2 286

SB

BH9M1 284

S1

BH9M2V 284

OB

BH9M2Z 284

O1

BH9M3Z 285

S1

BH9M5 285

S1P

BH9M4VK 285



S1P

BH9T1A 282

S3

BH9T1AW 282

S1P

BH9T2A 283

S1

BH9T3V 283

S3

BH9T4VK 283

S3

BH9T5K 284



BH9A1 287

BH9A2 287

BH9B1 287

BH9B5 287

BH9B6 282

BH9C1 287

BH9AB 287

Sandały bezpieczne

Safety shoes / Sicherheitssandalen / Bezpečné sandály / Bezpečnostné sandále
 Munkavédelmi szandál / Apsauginiai sandalai / Drošas sandales / Sandale de
 protectie/ Рабочие сандалии



Kategoria S1 Model D1



kg	Art. Nr	SIZE
0,93	10 BH9D1-39	39
0,96	10 BH9D1-40	40
1,01	10 BH9D1-41	41

1,06	10 BH9D1-42	42
1,09	10 BH9D1-43	43
1,14	10 BH9D1-44	44
1,16	10 BH9D1-45	45
1,2	10 BH9D1-46	46
1,25	10 BH9D1-47	47

Sandały bezpieczne

Safety shoes / Sicherheitssandalen / Bezpečné sandály / Bezpečnostné sandále
 Munkavédelmi szandál / Apsauginiai sandalai / Drošas sandales / Sandale de
 protectie/ Рабочие сандалии



Kategoria S1 Model D2



kg	Art. Nr	SIZE
0,89	10 BH9D2-39	39
0,92	10 BH9D2-40	40
0,95	10 BH9D2-41	41

0,98	10 BH9D2-42	42
1,01	10 BH9D2-43	43
1,05	10 BH9D2-44	44
1,11	10 BH9D2-45	45
1,16	10 BH9D2-46	46
1,2	10 BH9D2-47	47

Sandały bezpieczne

Safety shoes / Sicherheitssandalen / Bezpečné sandály / Bezpečnostné sandále
 Munkavédelmi szandál / Apsauginiai sandalai / Drošas sandales / Sandale de
 protectie/ Рабочие сандалии



NOWOŚĆ

Kategoria S1 Model D3V



kg	Art. Nr	SIZE
	BH9D3V-39	39
	BH9D3V-40	40
	BH9D3V-41	41

	BH9D3V-42	42
	BH9D3V-43	43
	BH9D3V-44	44
	BH9D3V-45	45
	BH9D3V-46	46
	BH9D3V-47	47

Półbuty bezpieczne

Safety shoes / Sicherheitshalbschuhe / Bezpečné polobotky / Bezpečnostné topánky
 Munkavédelmi cipő / Apsauginiai pusbačiai / Droši puszabaki
 Pantofle de protectie / Рабочие полуботинки



Kategoria S1P Model P1A



kg	Art. Nr	SIZE
1	10 BH9P1A-36	36
1,02	10 BH9P1A-37	37
1,02	10 BH9P1A-38	38
1,02	10 BH9P1A-39	39
1,04	10 BH9P1A-40	40

1,1	10 BH9P1A-41	41
1,11	10 BH9P1A-42	42
1,18	10 BH9P1A-43	43
1,24	10 BH9P1A-44	44
1,23	10 BH9P1A-45	45
1,31	10 BH9P1A-46	46
1,33	10 BH9P1A-47	47

Trzewiki bezpieczne

Safety shoes / Sicher-heihts-halbschuhe / Bezpečné boty / Bezpečnostné topánky
 Munkavédelmi bakancs / Apsauginiai batai / Droši zábaki / Ghete de siguranta
 Рабочие ботинки / Ghete de protectie



Kategoria S1P Model T1A



kg	Art. Nr	SIZE
	10 BH9T1A-36	36
	10 BH9T1A-37	37
	10 BH9T1A-38	38
1,03	10 BH9T1A-39	39
1,06	10 BH9T1A-40	40

1,11	10 BH9T1A-41	41
1,21	10 BH9T1A-42	42
1,21	10 BH9T1A-43	43
1,26	10 BH9T1A-44	44
1,28	10 BH9T1A-45	45
1,36	10 BH9T1A-46	46
1,39	10 BH9T1A-47	47

Trzewiki bezpieczne

Safety shoes / Sicher-heihts-halbschuhe / Bezpečné boty / Bezpečnostné topánky
 Munkavédelmi bakancs / Apsauginiai batai / Droši zábaki / Ghete de siguranta
 Рабочие ботинки



NOWOŚĆ

Kategoria S3 Model T1AW



kg	Art. Nr	SIZE
	BH9T1AW-39	39
	BH9T1AW-40	40
	BH9T1AW-41	41
	BH9T1AW-42	42

	BH9T1AW-43	43
	BH9T1AW-44	44
	BH9T1AW-45	45
	BH9T1AW-46	46
	BH9T1AW-47	47

Półbuty bezpieczne

Safety shoes / Sicherheitshalbschuhe / Bezpečné polobotky / Bezpečnostné poltopánky / Munkavédelmi cipő / Apsauginiai pusbačiai / Droši puzzābaki
 Pantofi de protectie / Рабочие полуботинки



**Kategoria S1
Model P2**



kg		Art. Nr	SIZE
1,01	10	BH9P2-36	36
1,01	10	BH9P2-37	37
1,01	10	BH9P2-38	38
1,01	10	BH9P2-39	39
1,04	10	BH9P2-40	40

1,06	10	BH9P2-41	41
1,09	10	BH9P2-42	42
1,11	10	BH9P2-43	43
1,14	10	BH9P2-44	44
1,19	10	BH9P2-45	45
1,28	10	BH9P2-46	46
1,3	10	BH9P2-47	47

Trzewiki bezpieczne

Safety shoes / Sicher-heihts-halbschuhe / Bezpečné boty / Bezpečnostné topánky / Munkavédelmi bakancs / Apsauginiai batai / Droši zābaki / Ghete de siguranta / Рабочие ботинки / Ghete de protectie



**Kategoria S1P
Model T2A**



kg		Art. Nr	SIZE
1,23	10	BH9T2A-39	39
1,29	10	BH9T2A-40	40
1,3	10	BH9T2A-41	41

1,35	10	BH9T2A-42	42
1,41	10	BH9T2A-43	43
1,47	10	BH9T2A-44	44
1,51	10	BH9T2A-45	45
1,56	10	BH9T2A-46	46
1,61	10	BH9T2A-47	47

Półbuty bezpieczne

Safety shoes / Sicherheitshalbschuhe / Bezpečné polobotky / Bezpečnostné poltopánky / Munkavédelmi cipő / Apsauginiai pusbačiai / Droši puzzābaki
 Pantofi de protectie / Рабочие полуботинки



**Kategoria S1
Model P3**



kg		Art. Nr	SIZE
1	10	BH9P3-39	39
1,01	10	BH9P3-40	40
1,02	10	BH9P3-41	41

1,03	10	BH9P3-42	42
1,04	10	BH9P3-43	43
1,06	10	BH9P3-44	44
1,11	10	BH9P3-45	45
1,16	10	BH9P3-46	46
1,26	10	BH9P3-47	47

Trzewiki bezpieczne

Safety shoes / Sicher-heihts-halbschuhe / Bezpečné boty / Bezpečnostné topánky / Munkavédelmi bakancs / Apsauginiai batai / Droši zābaki / Ghete de siguranta / Рабочие ботинки / Ghete de protectie



**Kategoria S1
Model T3**



kg		Art. Nr	SIZE
1,55	10	BH9T3V-39	39
1,55	10	BH9T3V-40	40
1,55	10	BH9T3V-41	41

1,55	10	BH9T3V-42	42
1,60	10	BH9T3V-43	43
1,60	10	BH9T3V-44	44
1,60	10	BH9T3V-45	45
1,60	10	BH9T3V-46	46
1,60	10	BH9T3V-47	47

Półbuty bezpieczne

Safety shoes / Sicherheitshalbschuhe / Bezpečné polobotky / Bezpečnostné poltopánky / Munkavédelmi cipő / Apsauginiai pusbačiai / Droši puzzābaki
 Pantofi de protectie / Рабочие полуботинки



NOWOŚĆ
**Kategoria S3
Model P4VK**



kg		Art. Nr	SIZE
		BH9P4VK-37	37
		BH9P4VK-38	38
		BH9P4VK-39	39
		BH9P4VK-40	40
		BH9P4VK-41	41

		BH9P4VK-42	42
		BH9P4VK-43	43
		BH9P4VK-44	44
		BH9P4VK-45	45
		BH9P4VK-46	46
		BH9P4VK-47	47

Trzewiki bezpieczne

Safety shoes / Sicher-heihts-halbschuhe / Bezpečné boty / Bezpečnostné topánky / Munkavédelmi bakancs / Apsauginiai batai / Droši zābaki / Ghete de siguranta / Рабочие ботинки / Ghete de protectie



**Kategoria S3
Model T4**



kg		Art. Nr	SIZE
1,055	10	BH9T4VK-40	40
1,11	10	BH9T4VK-41	41
1,15	10	BH9T4VK-42	42

1,21	10	BH9T4VK-43	43
1,26	10	BH9T4VK-44	44
1,31	10	BH9T4VK-45	45
1,35	10	BH9T4VK-46	46

Trzewiki bezpieczne

Safety shoes / Sicher-heihts-halbschuhe / Bezpečné boty / Bezpečnostné topánky / Munkavédelmi bakancs / Apsauginiai batai / Droši zábaki / Ghete de siguranta / Рабочие ботинки

Kategoria S3 Model T5K



BH9T5K-36 36
 BH9T5K-37 37
 BH9T5K-38 38

BH9T5K-39 39
 BH9T5K-40 40
 BH9T5K-41 41
 BH9T5K-42 42

Półbuty bezpieczne

Safety shoes / Sicherheitshalbschuhe / Bezpečné polobotky / Bezpečnostné poltopánky / Munkavédelmi cipő / Apsauginiai pusbačiai / Droši puszábaki / Pantof de protectie / Рабочие полуботинки

Kategoria SB Model M1



Podeszwa: Pianka EVA guma
 Sole: Eva foam and rubber



10 BH9M1-37 37
 10 BH9M1-38 38
 1,31 10 BH9M1-39 39
 1,31 10 BH9M1-40 40

1,31 10 BH9M1-41 41
 1,31 10 BH9M1-42 42
 1,46 10 BH9M1-43 43
 1,46 10 BH9M1-44 44
 1,46 10 BH9M1-45 45
 1,46 10 BH9M1-46 46
 1,46 10 BH9M1-47 47

Półbuty bezpieczne

Safety shoes / Sicherheitshalbschuhe / Bezpečné polobotky / Bezpečnostné poltopánky / Munkavédelmi cipő / Apsauginiai pusbačiai / Droši puszábaki / Pantof de protectie / Рабочие полуботинки

Kategoria S1 Model M2V



BH9M2V-36 36
 BH9M2V-37 37
 BH9M2V-38 38
 BH9M2V-39 39
 BH9M2V-40 40
 BH9M2V-41 41
 BH9M2V-42 42
 BH9M2V-43 43
 BH9M2V-44 44

BH9M2V-45 45
 BH9M2V-46 46
 BH9M2V-47 47

Półbuty zawodowe

Worker's shoes / Полуботинки рабочие / Berufsschuhe / Pracovní polobotky / Pracovné poltopánky / Darbo pusbačiai / Profesionalie puszábaki / Zapatos de trabajo / Munka félcipő / Pantofi profesionali

Kategoria OB Model M2Z



BH9M2Z-39 39
 BH9M2Z-40 40
 BH9M2Z-41 41

BH9M2Z-42 42
 BH9M2Z-43 43
 BH9M2Z-44 44
 BH9M2Z-45 45
 BH9M2Z-46 46
 BH9M2Z-47 47

Półbuty zawodowe

Worker's shoes / Полуботинки рабочие / Berufsschuhe / Pracovní polobotky
 Pracovné poltopánky / Darbo pusbačiai / Profesjonālie puszābaki / Zapatos de
 trabajo / Munka félcipő / Pantofi profesionali



Kategoria O1 Model M3Z



BH9M3Z-36	36	BH9M3Z-42	42
BH9M3Z-37	37	BH9M3Z-43	43
BH9M3Z-38	38	BH9M3Z-44	44
BH9M3Z-39	39	BH9M3Z-45	45
BH9M3Z-40	40	BH9M3Z-46	46
BH9M3Z-41	41	BH9M3Z-47	47

Półbuty bezpieczne

Safety shoes / Sicherheitshalbschuhe / Bezpečné polobotky / Bezpečnostné
 poltopánky / Munkavédelmi cipő / Apsauginiai pusbačiai / Droši puszābaki
 Pantofi de protectie / Рабочие полуботинки

Kategoria S1 Model M5

NOWOŚĆ



BH9M5-39	39	BH9M5-44	44
BH9M5-40	40	BH9M5-45	45
BH9M5-41	41	BH9M5-46	46
BH9M5-42	42	BH9M5-47	47
BH9M5-43	43		

Półbuty bezpieczne

Safety shoes / Sicherheitshalbschuhe / Bezpečné polobotky / Bezpečnostné
 poltopánky / Munkavédelmi cipő / Apsauginiai pusbačiai / Droši puszābaki
 Pantofi de protectie / Рабочие полуботинки



Podeszwa: Podwójne PU/PU
 + POLIESTER + POLIETER

Wysoka odporność
 podeszwy na uderzenia



BH9M4VK-39	39	BH9M4VK-44	44
BH9M4VK-40	40	BH9M4VK-45	45
BH9M4VK-41	41	BH9M4VK-46	46
BH9M4VK-42	42	BH9M4VK-47	47
BH9M4VK-43	43		

Półbuty damskie bezpieczne

Woman safety shoes / Sichere Damenhalbschuhe / Dámské bezpečnostní polobotky / Bezpečné dámske poltopánky / Női biztonságos félcipő / Moteriški darbo pusbačiai / Droši sieviešu puszābaki / Pantofi protecție pentru femei / Полуботинки женские специальные

- Cholewka wykonana z szarej, zamszowej skóry
GREY, SUEDE LEATHER
- Podszewka z siateczki
MESH LINING
- Podnosek kompozytowy odporny na uderzenie z siłą 200J
200J COMPOSITE TOE CAP
- Wkładka wewnętrzna wymienna
REMOVABLE INSOLE
- Podeszwa antypoślizgowa, odporna na oleje
ANTI-SLIP, OILPROOF SOLE
- Podeszwa z dwugęstościowego Poliuretanu
DOUBLE DENSITY PU SOLE
- Odporność na poślizg na podłożu ceramicznym i stalowym
SRC SLIP RESISTANT ON CERAMIC AND STEEL SURFACE



NOWOŚĆ



**Kategoria SB
Model MF1V**



BH9MF1V-36 36
BH9MF1V-37 37
BH9MF1V-38 38

BH9MF1V-39 39
BH9MF1V-40 40
BH9MF1V-41 41
BH9MF1V-42 42

Półbuty damskie bezpieczne

Woman safety shoes / Sichere Damenhalbschuhe / Dámské bezpečnostní polobotky / Bezpečné dámske poltopánky / Női biztonságos félcipő / Moteriški darbo pusbačiai / Droši sieviešu puszābaki / Pantofi protecție pentru femei / Полуботинки женские специальные

- Cholewka wykonana z czarnej, miękkiej mikrofibry
BLACK, SOFT MICRO FIBER
- Podszewka z siateczki
MESH LINING
- Podnosek stalowy odporny na uderzenie z siłą 200J
200J STEEL TOE CAP
- Wkładka wewnętrzna wymienna
REMOVABLE INSOLE
- Podeszwa antypoślizgowa, odporna na oleje
ANTI-SLIP, OILPROOF SOLE
- Podeszwa gumowa + pianka Eva
OUTSOLE: EVA FOAM + RUBBER
- Odporność na poślizg na podłożu ceramicznym i stalowym
SRC SLIP RESISTANT ON CERAMIC AND STEEL SURFACE

NOWOŚĆ



**Kategoria SB
Model MF2**



BH9T5K-36 36
BH9T5K-37 37
BH9T5K-38 38

BH9T5K-39 39
BH9T5K-40 40
BH9T5K-41 41
BH9T5K-42 42

Gumofilce PCV

Felt and rubber PVC boots / Сапоги резиновые рабочие, ПВХ, с войлочным утеплителем / Filzgummistiefel PVC / Gumofilcová obuv PVC / Filcové gumáky PVC / PVC auliniai guminiai batai / Zábaki filca ar PVH / Botas de goma - PVC, con fieltro / PVC filc csizma / Cizme de cauciuc cu păslă PVC
 Cizme de cauciuc captusite cu pasla

kg		Art. Nr	SIZE	mm		
1,8	5	BH9A1-39	39	310		
1,8	5	BH9A1-40	40	310		
1,8	5	BH9A1-41	41	310		
1,8	5	BH9A1-42	42	310		
1,8	5	BH9A1-43	43	310		
1,8	5	BH9A1-44	44	310		
1,8	5	BH9A1-45	45	310		
1,8	5	BH9A1-46	46	310		



Gumofilce lekkie EVA

Light felt EVA boots / Сапоги рабочие из пены EVA, с войлочной вставкой / Leichte Filzstiefel EVA / Lehké filcáky EVA / L'ahké filcové gumáky EVA, Lengvi EVA auliniai guminiai batai / Viegli zábaki filca EVA / Botas de fieltro livianas EVA / EVA filc mamusz. Cizme căptușite cu păslă ușoare EVA

kg		Art. Nr	SIZE	mm	
0,5	6	BH9A2-40	40	370	
0,5	6	BH9A2-41	41	370	
0,5	6	BH9A2-42	42	370	
0,5	6	BH9A2-43	43	370	
0,5	6	BH9A2-44	44	370	
0,5	6	BH9A2-45	45	370	
0,5	6	BH9A2-46	46	370	



Kalosze PCV

PVC wellington boots / Сапоги ПВХ / Gummistiefel PVC / Gumáky PVC / Gumáky PVC / PVC auliniai guminiai batai / Zábaki PVH / Botas de agua PCV PVC gumicsizma / Cizme PVC

kg		Art. Nr	SIZE	mm
5,8	5	BH9B1-37	37	280
6,2	5	BH9B1-38	38	280
6,6	5	BH9B1-39	39/40	280



Kalosze PCV

PVC wellington boots / Сапоги ПВХ / Gummistiefel PVC / Gumáky PVC / Gumáky PVC / PVC auliniai guminiai batai / Zábaki PVH / Botas de agua PCV PVC gumicsizma / Cizme PVC

kg		Art. Nr	SIZE	mm
7,4	5	BH9B1-41	41	280
7,6	5	BH9B1-42	42	280
8	5	BH9B1-43	43	280
8,3	5	BH9B1-44	44	280
5,6	5	BH9B1-45	45	280
9,5	5	BH9B1-46	46	280



Kalosze ocieplane męskie lekkie EVA

Mens warm light long EVA wellington boots / Gefütterte Gummistiefel für Herren, lange, leichte EVA / Pánské zateplené gumáky dlouhé lehké EVA / Pánske dlhé ľahké zateplené gumáky EVA / EVA férfi bélelt gumicsizma, hosszú, könnyű / Auliniai guminiai batai, pašiltinti, vyriški, ilgi, lengvi, EVA / Siltināti gari viegli viriešu gumijas zábaki EVA / Cizme călduroase lungi ușoare ptr. bărbați EVA / Сапоги резиновые утепленные, высокие, мужские, из пены EVA

kg		Art. Nr	SIZE	mm	
0,45	6	BH9B5-40	40	290	
0,45	6	BH9B5-41	41	290	
0,45	6	BH9B5-42	42	290	
0,45	6	BH9B5-43	43	290	
0,45	6	BH9B5-44	44	290	
0,45	6	BH9B5-45	45	290	
0,45	6	BH9B5-46	46	290	
0,45	6	BH9B5-47	47	290	



Kalosze ocieplane damskie lekkie EVA

Womens light warm EVA wellington boots / Gefütterte Gummistiefel für Damen, leichte EVA / Dámské zateplené lehké gumáky EVA / Dámske ľahké zateplené gumáky EVA EVA női bélelt gumicsizma, könnyű / Auliniai guminiai batai, pašiltinti, moteriški, lengvi, EVA / Siltināti viegli sievietē gumijas zábaki EVA / Cizme călduroase ușoare ptr.damă EVA / Сапоги резиновые утепленные, женские, из пены EVA

kg		Art. Nr	SIZE	mm	
0,5	6	BH9B6-35	35	270	
0,5	6	BH9B6-36	36	270	
0,5	6	BH9B6-37	37	270	
0,5	6	BH9B6-38	38	270	
0,5	6	BH9B6-39	39	270	
0,5	6	BH9B6-40	40	270	
0,5	6	BH9B6-41	41	270	
0,5	6	BH9B6-42	42	270	



Kalosze PCV męskie długie

PVC wellington boots / Сапоги ПВХ / Gummistiefel PVC Gumáky PVC / Gumáky PVC / PVC auliniai guminiai batai Zábaki PVH / Botas de agua PCV PVC gumicsizma Cizme PVC / Cizme de cauciuc

kg		Art. Nr	SIZE	mm
2	5	BH9C1-39	39	400
2	5	BH9C1-40	40	400
2	5	BH9C1-41	41	400
2	5	BH9C1-42	42	400
2	5	BH9C1-43	43	400
2	5	BH9C1-44	44	400
2	5	BH9C1-45	45	400
2	5	BH9C1-46	46	400



Chodaki lekkie EVA

Clogs light EVA / Holzschuhe, leichte EVA / Dřeváky lehké EVA / Šlapky EVA Kerti papucs / Klumpés EVA / Tupeles EVA / Sabotji bárbați EVA / Сабо из пены EVA

Art. Nr	SIZE	
BH9AB-36	36	
BH9AB-37	37	
BH9AB-38	38	
BH9AB-39	39	
BH9AB-40	40	
BH9AB-41	41	
BH9AB-42	42	
BH9AB-43	43	
BH9AB-44	44	
BH9AB-45	45	
BH9AB-46	46	





AEG



PANSAM

289 **Przecinarki do glazury** / Glasurtrennmaschine / Разрезные станки для плитки / Electric tile cutting machine / Rezačka na obklady / Rezačka obkladov Plytelių pjovimo staklės / Flīzes griežējs / Csempevágó Masina electrica de debitat placi (faianta/gresie)

289 **Odkurzacze** / Werkstattstaubsauger / Промышленные пылесосы Vacuum cleaner / Vysavač / Dielenský vysávač / Pramoninis dulkių Servisa puteklų / Műhely porszívó / Aspirator

290 **Szlifierki wysięgnikowe** / Ausleger-Schleifmaschine / Шлифовальные машины для стен и потолка / Drywall sander / Bruska s ramenem Ramenová brúska / Teleskopinis šlifuoškis / Bultu slīpmašīna Falcsiszoló zsráf / Masina de polisat/ slefuit pereti

290-291 **Obróbka drewna** / Holzbearbeitung / Деревообрабатывающий woodworking / Dřevozpracující / Drevospracujúci / Medienos Kokapstrāde / Famegmunkálás / Prelucrarea lemnului

291-293 **Warsztatowe** / Werkzeugmaschinen / Мастерские / Workshop machines / Stroje pro dílnu / Stroje pre dielňu / Dirbtuvių įranga Darbnīca iekārtas / Műhely berendezések / Masini de atelier

293 **Mieszadła** / Elektrischer Mörtelmischer / Электрические смесатели / Electric mixers / Michadlo elektricke / Elektrické miešadlo malty / Elektrinis mikseris / Elektriskais maistītājs Elektromos keverőgép / Mixere electrice

294 **Agreaty malarskie HVLP** / Maleraggregate HVLP / Окрасочные агрегаты HVLP / Paint sprayers HVLP / Stříkací stroje / Maliarske agregáty / Dažymo aparatai / Krāsošanas agregāti un aksesuāri Festő kompresszorok és tartozékok / Pulverizatoare de vopsea HVLP®

295 **Elektronarzędzia specjalne** / Spezialwerkzeuge / Специальные электроинструменты / Special power tools / speciální nástroje špeciálne nástroje / Specialūs įrankiai / speciálne instrumenti szerszámok speciális / Scule electrice speciale

296-298 **Kompresory** / Kompressoren / Компрессоры / Compressors Kompresory / Kompresory / Kompresoriai / Kompresori Kompresszorok / Compressoare

299-304 **Narzędzia pneumatyczne** / Druckluftwerkzeug / Пневматический инструмент / Pneumatic tools / Pneumatické nářadí / Pneumatické náradie / Pneumatiniai įrankiai / Pneumatische instrumenti Pneumatikus szerszám / Unelte pneumatice

304-305 **Zszywacze penumatyczne i zszywki** / Druckluftnagler und Hefklammern / Пневматические степлеры и скобы / Pneumatic staplers and staples / Pneumatické sešivačky a sponky / Pneumatické zošivačky a sponky / Pneumatiniai segikliai ir kabės / Pneumatische skavotāji un skavas / Pneumatikus tűzőgépek és kapcsok Capsatoare pneumatice și capse

305-306 **Przewody pneumatyczne** / Luftschläuche / Воздушные шланги / Air hoses / Vzduchové hadice / Vzduchové hadice Oro žarnos / Gaisa šūtēnes / Levegő tömlők / Furtunuri de aer

307-308 **Armatura pneumatyczna** / Pneumatische Befestigungen Пневматические фитинги / Пневматические фитинги pneumatické armatury / Rychlospojky / Pneumatiniai detalės Pneumatische piederumi / Gyorscsatlakozók / Fitinguri pneumatice

Przecinarki do glazury / Glasurtrennmaschine / Разрезной станок для плитки / Electric tile cutting machine / Řezačka na obklady / Rezačka obkladov
 Plytelių pjovimo staklės / Flizes griežėjs / Csempevágó / Masina electrica de debitat placi (faianta/gresie) / **Obróbka drewna / Holzbearbeitung**
 Деревообрабатывающий / woodworking / Dřevozpracující / Drevospracující / Medienos / Kokapstrāde / Famegmunkálás / Prelucrarea lemnului
Odkurzacze / Werkstattstaubsauger / Промышленный пылесос / Vacuum cleaner / Vysavač / Dielenský vysávač
 Pramoninis dulkių / Servisa puteklju / Műhely porszívó / Aspirator

Przecinarka do płytek glazurniczych z tarczą diamentową

Electric tilecutting machine with diamond disc
 Машина с алмазным диском для резки плитки
 Fliesenschneidmaschine mit Diamantscheibe
 Rezačka obkladu / Řezačka dlaždic / Cortador para azulejos
 Masină de taiat faianță si gresie electrică / Csempevágó gép



		Art. Nr	W	V Hz					
9,6	1	A040010	450	230/50	180	22,2	35	25	330x360

Przecinarka do płytek glazurniczych z tarczą diamentową

Electric tilecutting machine with diamond disc
 Машина с алмазным диском для резки плитки
 Fliesenschneidmaschine mit Diamantscheibe
 Rezačka obkladu / Řezačka dlaždic / Cortador para azulejos
 Masină de taiat faianță si gresie electrică / Csempevágó gép



		Art. Nr	W	V Hz					
12	1	A044010	600	230/50	180	25,4	35	25	330x360

Wyrzynarka do drewna / Brzeczot włosowy zamienny

Scroll saw / Spare blade for scroll saw / Лобиковый станок / Пильное полотно
 Dekupiersäge / Ersatzsägeblatt / Pila lupienková na drevo / Přímocará pila stolní,
 na dřevo / Sierra de calara de mesa para madera / Masină de taiat cu
 panza panglica / Asztali lombfűrész fához



A044071

		Art. Nr	W	V Hz					
7	1	A044070	80	230/50	127	18/1"	22	330	5
0,02	1	A044071			127				

Odkurzacz warsztatowy z funkcją otrzepywania filtra

Vacuum cleaner with semi-automatic filter cleaning system
 Шлифовальная машина для гипсовых поверхностей с редуктором
 Staubsauger mit Selbstreinigungsfunktion / Dielenský vysávač / Vysavač
 Aspiradora de polvo / Aspirator cu filtru semi automat / Műhelyporszívó



		Art. Nr	W	V Hz					
7,8	1	A063040	1600	230/50	18	30	HEPA FILTER	Max 2000 W	AUTO ON/OFF

Filtr materiałowy do odkurzacza

Cotton filter / Фильтр мешок
Baumwollefilter / Textilny filter do
vysávača / Látkový filtr do vysávače
Filtro de tela para aspiradora
Filtru bumbac / Tartalék szűrő



A063033



0,1
0,1



30
30



Art.
Nr
A063032
A063033

Filtr HEPA do odkurzacza

HEPA filter for vacuum cleaner
Фильтр HEPA пылесоса
Filter für Staubsauger / Filtr Hepa /
Filtr HEPA / Filtro HEPA / Filtru HEPA
Tartalék HEPA szűrő



A063032

Przeznaczony dla
Used with
Рекомендуется для
Empfohlen für



A063030
A063040

Zapassowe worki papierowe

Spare paper bag
Запасные бумажные мешки для сбора пыли
Ersatzpapiertüte
Sáčok do prenosného vysávača
Náhradní papírové sáčky
Bolsas de papel de repuesto
Sac vertical filtrare hartie
Tartalék papírtasak



0,3



1



Art.
Nr
A063031



szt.
pcs
stück
шт.

3



30

Przeznaczony dla
Used with
Рекомендуется для
Empfohlen für



A063030
A063040

Szlfierka do powierzchni gipsowych z przekładnią

Drywall sander with gear
Промышленный пылесос с функцией очистки фильтра
Langhals Schleifer mit Saugschlauch
Brúska na sadrokartón a sadrové omietky
Bruska pro sádrové povrchy
Rectificadora de yeso con transmisión / Masină de slefuit pereti
Falcsiszoló zsráf



4,5m

6 szt.



4,1



1



Art.
Nr
A142220



750



230/50 1000-2100 110-170



225-230



225-230

Szlfierka do powierzchni gipsowych z systemem odpylającym

Drywall sander with dust collecting system / Шлифовальная машина для накрывки штукатурки / Schleifer für Wände und Decken mit Staubabsaugungssystem / Brúska na sadrokartón a sadrové omietky / Bruska pro sádrové povrchy / Lijadora / Masină de slefuit pereti / Falcsiszoló zsráf



4m

6 szt.



6,5



1



Art.
Nr
A142210



710



230/50



1000-2100



110-160



225-230



A140202

Dostępne akcesoria do A142210

Linka napędowa

Drive shaft / Antriebswelle / Приводной вал / Prenosová linka k brúske
Lanko poháněcí / Cable flexible
Arbore de antrenare / Tartalék spirál

XA142210.24

Pancerz elastyczny linki

Flexible casing / Гибкий корпус
Flexible / Gehäuse / Bodven pre
prenosovú linku k brúske / Panciř
lanka elastický / Armadura del cable
Invelis / Tartalék spirálház

XA142210.13

Tarcze ściernie z otworami

Sanding disc with holes
Абразивные диски с отверстиями
Schleifscheiben mit Löchern
Brúsne kotúče s otvormi
Bрусные котуče s otvory
Disco abrasivo con agujeros
Disc polish Velcro
Tartalék csiszolópapi

Tarcza mocująca z otworami VELCRO

Mounting disc VELCRO
Befestigungsscheibe VELCRO
Montaj diska / Kotúč s otvormi na pripevnenie
brúsneho papiera / Kotouč s otvory pro
připevnění brusného papíru / Disco con
agujeros para fijar el papel abrasivo
Tartalék csiszolófej



0,14



100



Art.
Nr
DED7749B0



60



5

0,14

100

DED7749B1

80

5

0,14

100

DED7749B2

100

5

0,14

100

DED7749B3

120

5

0,14

100

DED7749B4

150

5

0,14

100

DED7749B5

180

5

0,14

100

DED7749B6

240

5

0,2

25

XA142220.02

1

A142220

Worki z mikrovlakniny

Microbag / Ersatzbeutel aus Mikrofaser / Sáčky výměnné
 Sáček do prenosného vysávača prachu / Filtru / Maišas
 Mikroszálas porzsák

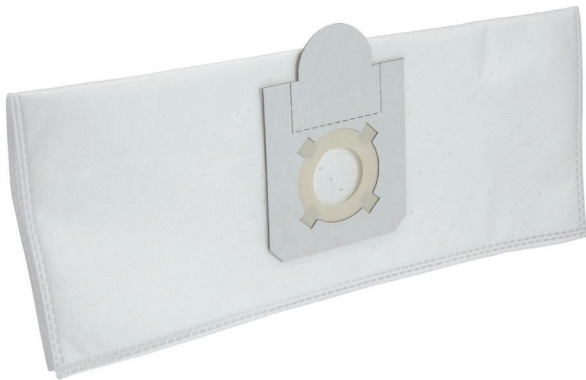

0,25 1 A140203 5

Przeznaczony dla A140202
 Used with
 Recommended for
 Empfohlen für

Szlifierka stołowa

Bench grinder
 Настольная шлифовальная машинка
 Doppelschleifer
 Brúska stolová dvojkotúčová
 Stolní bruska
 Rectificadora de banco
 Masinã de slefuit
 Polizor de banc
 Duplakorongos asztali kőszörű



Dostępne w sprzedaży
 F10010 str. 144

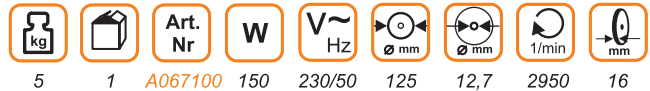

5 1 A067100 150 230/50 125 12,7 2950 16

Szlifierka stołowa

Bench grinder
 Настольная шлифовальная машинка
 Doppelschleifer
 Brúska stolová dvojkotúčová
 Stolní bruska
 Rectificadora de banco
 Masinã de slefuit
 Polizor de banc
 Duplakorongos asztali kőszörű



Dostępne w sprzedaży
 F10020 str. 144

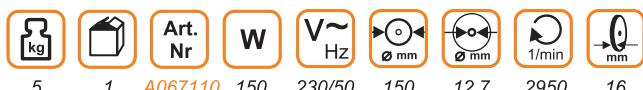

5 1 A067110 150 230/50 150 12,7 2950 16

Szlifierka stołowa

Bench grinder
 Настольная шлифовальная машинка
 Doppelschleifer
 Brúska stolová dvojkotúčová
 Stolní bruska
 Rectificadora de banco
 Masinã de slefuit
 Polizor de banc
 Duplakorongos asztali kőszörű

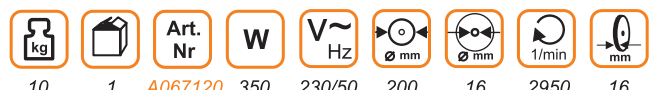

10 1 A067120 350 230/50 200 16 2950 16

Szlifierka stołowa/tarcza wolnoobrotowa do szlifowania na mokro i sucho

Wet-dry bench grinder
 Машина точно-шлифовальная настольная
 Doppelschleifer Nass / Trocken
 Brúška stolová dvojkoľúčová
 Stolní bruska / Rectificadora de banco
 Masinã de slefuit / Polizor de banc umed/uscat
 Duplakorongos asztali kőszűrű



Dostępne w sprzedaży F10021 i F10041 str. 144

		Art. Nr	W	V~ Hz				
10	1	A067130	250	230/50	150	12,7	2950	20

Szlifierka stołowa tarczowo taśmowa

Bench grinder
 Настольная шлифовальная машинка
 Doppelschleifer
 Brúška stolová tanierová a pásová
 Stolní bruska
 Lijadora de mesa
 Masinã de slefuit
 Polizor combinat de banc
 Asztali kőszűrű



		Art. Nr	W	V~ Hz				
8	1	A067140	200	230/50	150	12,7	2950	20

Zblocze z hakiem

Pulley block
 Блок с крюком
 Flaschenzug
 Hák závesný
 Rozdělovač s hákem
 Motón con gancho
 Scripete
 Akasztó kampó



		Art. Nr	
0,52	1	A045112	600

Wciągacz elektryczny

Electric cable hoist / Электрический тельфер / Elektrischer Seilhebezug
 Elektrické zdvihacie zariadenie lanové / Naviják elektr.
 Polipasto eléctrico / Palan electric / Elektromos csőről emelő



		Art. Nr	W	V~ Hz		
18,6	2	A045110	1050	230/50	12/300	6/600

Wciągnik elektryczny

Electric cable hoist / Электрический тельфер / Elektrischer Seilhebezug
 Elektrické zdvihacie zariadenie lanové / Naviják elektr.
 Polipasto eléctrico / Palan electric / Elektromos csőrő emelő



Wysięgnik do wciągnika elektrycznego

Holding arm for cable hoist / Холдинг руку для лебедка
 Tragarm für elektrischer Seilhebezug / Rameno pre elektrické zdvihacie zariadenie
 Výložník do navijáku / Aguilón para torno eléctrico / Brat sustinere palan

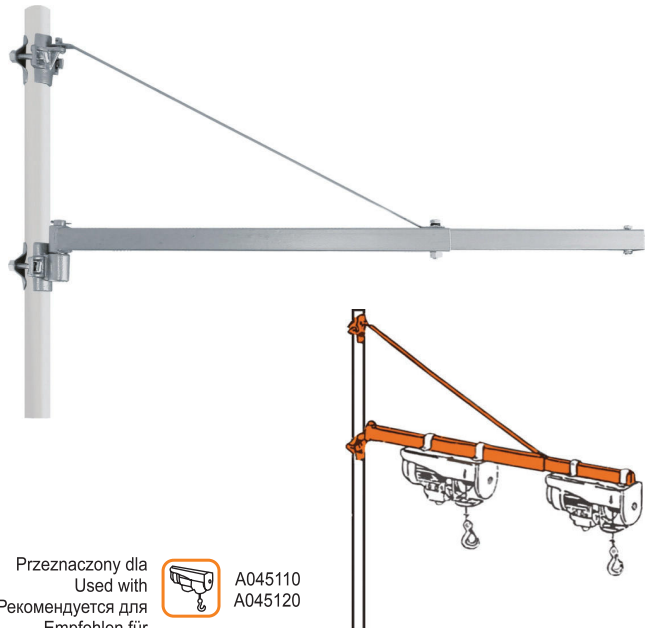

Przeznaczony dla
 Used with
 Рекомендуется для
 Empfohlen für



Elektryczne mieszadło do zapraw budowlanych

Electric mixer for building mortar
 Миксер
 Elektrische Mischer für Mörtel
 Elektrické miešadlo malty
 Michadlo elektrické
 Agitador eléctrico
 Mixer electric
 Elektromos keverő gép

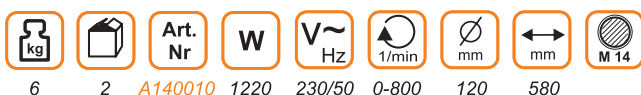

Elektryczne mieszadło do zapraw budowlanych

Electric mixer for building mortar
 Миксер
 Elektrische Mischer für Mörtel
 Elektrické miešadlo malty
 Michadlo elektrické
 Agitador eléctrico
 Mixer electric
 Elektromos keverő gép

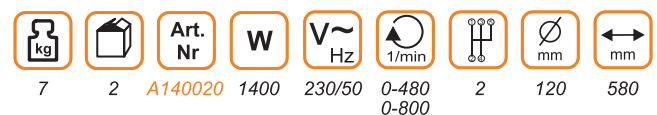

Miksery do miesadła (para)

Paddles for mixer (pair) / Mixers für Mischer (Paar) / Смесители для миксера (пара) / Miesadło pre miesadła / Míchadla do mýchadel / Mezcladores de repuesto / Palette / Keverő szárak



		Art. Nr				
1	6	A140031	100	570		A140030

Agregat do malowania natryskowego

Electric paint sprayer
Электрический спрейер краски
Elektro Spritzpistole
Striekacie zariadenia farieb HVLP
Maliřský agregát HVLP
Agregado HVLP para pintura
Pistol de vopsit electric HVL
Festékszóró berendezés HVLP

HVLP
SYSTEM



		Art. Nr	W	V~ Hz				
3	3	A730200	650	230/50	3000	0,21-0,28	1300	180

800	1,5	120	2,5

Pistolet natryskowy

Spray gun / Краскопульт
Farbspritzpistole / Vysokotlaková
striečacia pištoľ s tryskou
Hlavice pistole / Pistola
Cap de pistol de rezervă
Magasnyomású festékszóró pisztoly



A730201

Zbiornik pistoletu natryskowego

Tank for spray gun / Танк краски для
Краскопульт / Farbbehälter von
farbspritzpistole / Zásobník na striečacie
zariadenia farieb HVLP / Nádrž pro maliřský
agregát / Depósito de pintura / Vas vopsea
Festéktároló műanyag tartály



A730202



A730203
A730204

Dysza

Nozzle / Conno
Düse / Tryska
Tryska / Torbera
Duze

Przeznaczony dla
Used with
Рекомендуется для
Empfohlen für A730200

		Art. Nr		
0,213	20	A730201	2,5	
0,18	20	A730202		800
0,01	100	A730203	2,0	
0,01	100	A730204	2,5	

Zestaw naprawy do agregatu wysokociśnieniowego

Repair set for airless paint sprayer
Ремонтный набор для безвоздушного
краскораспылителя / Reparatursatz
für Airless Farbspritzgerät
Kompletná opravárenská sada pre
opravu a renováciu / Servisní sada
Juego de reparación / Set reparatura
pentru pulverizator / Kit reparatii pentru
pulverizator / Karbantartó készlet

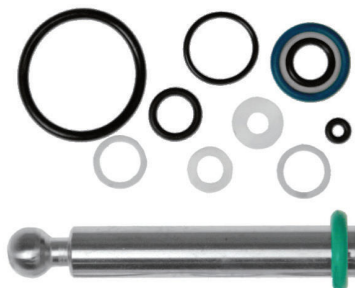

A730011



A730012

Filtr ssący

Inlet filter
Всасывающий фильтр
Ansaugsieb
Náhradný sací filter
Filtr (sací)
Filtro de succión
Filtru
Tartalék szűrő

		Art. Nr
0,09	100	A730011
0,03	200	A730012

Przeznaczony dla
Used with
Рекомендуется для
Empfohlen für A730010

Zgrzewarka do rur, złączek z tworzyw sztucznych PPR, PVC

Plastic pipe welder / Машина для сварки пластмассовых труб
 Heizelement-Muffenschweißgeräte für Kunststoffrohre und Formstück
 Zváračka plastových trubiek s prikonom / Svářečka trubek / Soldador
 Aparat de sudură țevă / Aparat de sudat/lipit tevi de plastic
 Műanyagcső forrasztó



		Art. Nr	W	V~ Hz	°C	mm
3,10	5	A124020	800	230/50	300	16; 20; 25; 32; 40; 50

Nasadki grzejne do zgrzewarki do rur

Heating adapters for plastic pipe welder
 Насадки для сварки пластмассовых труб
 Heizung -Adapter
 Adaptér
 Svářecí koncovka
 Boquilla calefactora
 Adaptor
 Tartalék adapterek csőforrasztóhoz



		Art. Nr	mm	Przeznaczony dla Used with Рекомендуется для Empfohlen für		A123030 A124020
0,058	200	A123031	16			
0,062	200	A123032	20			
0,081	100	A123033	25			
0,081	100	A123034	32			
0,163	50	A123035	40			
0,230	50	A123036	50			
0,330	30	A123037	63			

Przecinak rur z tworzyw sztucznych PPR, PVC, PE, PP, PB

Plastic pipe cutter
 Резак для пластмассовых труб
 Kunststoffrohreschneider
 Nožnice na strihanie plastových trubiek
 Řezačka trubek z umělých hmot PVC, PE, PP, PB
 Tajadera / Dispozitiv pentru tăiat țevi / Csővágó olló



		Art. Nr	max Ø mm	
0,24	60	A464011	42	PPR, PVC, PE, PP, PB

Zagniatarka złączek rur

Press pliers for tube connectors
 Ручной пресс инструмент для пресс фитингов
 Presszange für Verbundrohr
 Lisovacie kliešte pre kúrenárov na lisovanie trubiek PAX
 Zatiskávačka trubek / Amasadora
 Cleave sertizare manual / Kézi sajtoló szerszám



		Art. Nr	max Ø mm		TYPE	Dostępne Available Доступный Zum Kauf erhältlich	TYPE H
6,68	4	A467030	32	PEX (PE-AL-PE)	4		

Pierścienie do zagniatarki do rur

Rings for Press pilers / Пресс-вкладыши / Einsätze / Pressbereich
 Prstence k lisovacím kliešťam pre vodárov / Prsten / Anillo
 Fitinguri conducte H



kg	Art. Nr	mm	TYPE U	TYPE H
0,18	100	A467031	16	1
0,18	100	A467032	20	1
0,18	80	A467033	25	1
0,18	70	A467034	32	1
0,18	60	A467036	16	1
0,18	60	A467037	20	1
0,18	50	A467038	25	1
0,18	50	A467039	32	1

Przeznaczony dla
 Used with
 Рекомендуется для
 Empfohlen für
 A467030



Kompresor olejowy z napędem bezpośrednim

Air compressor oil lubricated direct drive
 Компрессор масляный
 Kompressor ölgeschmiert direkt gekoppelten
 Olejový kompresor s priamym pohonom
 Olejový kompresor s přímým pohonem
 Compresor de aceite con accionamiento directo
 Compresor cu rezervor / AEG kompresszor

AEG



kg	Art. Nr	W	V Hz	bar max	l/min	l	OIL
21	1	L24-2	1500	230/50	8	170	24
28	1	L50-2	1500	230/50	8	170	50

Kompresor samochodowy

Car compressor
 Автомобильный компрессор
 Compresor automobile
 Kompresor do auta
 Kompresor automobilní
 Compresor de coche
 Compresor
 Kompresszor autókerék felfújására



kg	Art. Nr	DC	bar max	l/min	m	
0,55	20	A040300	12V	18 (250 PSI)	11	3

Kompresor olejowy z napędem bezpośrednim

Air compressor oil lubricated direct drive
 Компрессор масляный
 Kompressor ölgeschmiert direkt gekoppelt
 Kompresor olejový / Kompresor olejový
 Compresor de aceite / Compresor cu rezervor
 Olajos kompresszor



27	1	A077020	1500	230/50	8 (116 PSI)	200	2850	24



Kompresor olejowy z napędem bezpośrednim

Air compressor oil lubricated direct drive
 Компрессор масляный
 Kompressor ölgeschmiert direkt gekoppelt
 Kompresor olejový / Kompresor olejový
 Compresor de aceite / Compresor cu rezervor
 Olajos kompresszor



35	1	A077030	1500	230/50	8 (116 PSI)	200	2850	50



Kompresor olejowy z napędem bezpośrednim

Air compressor oil lubricated direct drive
 Компрессор масляный
 Kompressor ölgeschmiert direkt gekoppelt
 Kompresor olejový / Kompresor olejový
 Compresor de aceite / Compresor cu rezervor
 Olajos kompresszor



47	1	A077060	2300	230/50	8 (116 PSI)	400	2850	50	



Kompresor olejowy z napędem bezpośrednim

Air compressor oil lubricated direct drive / Компрессор масляный
 Kompressor ölgeschmiert direkt gekoppelt / Kompresor olejový
 Kompresor olejevy / Compresor de aceite / Compresor cu rezervor
 Olajos kompresszor

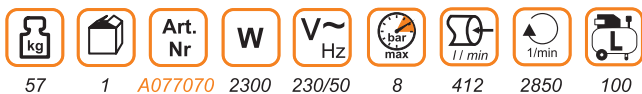

Oil do kompresorów HD 100L-DAC do prac średnich i ciężkich

Compressor oil / Масло для компрессора / Verdichteröl
 Olej pre kompresory / Olej hydraulický / Aceite para compresores / Ulei
 Kompressor olaj



Oil do narzędzi pneumatycznych PREMIUM 15

Oil for pneumatic tools / Масло для пневмоинструментов
 Druckluft-Werkzeuge-öl / Olej pre pneumatické náradie / Olej pro pneumatické
 nářadí / Aceite para herramientas / Ulei pentru scule pneumatice
 Kompressor olaj



Zestaw końcówek do pompowania

Satz der Endstücke zum Pumpen / Набор насадок для накачивания / Inflating
 nozzles set / Sada čerpacích koncovek / Sada koncoviek na pumpovanie
 / Kit aer comprimati / Otsikute komplekt pumpamiseks / Комплект кінцівок для
 насосного комплексу / Kit de dispositifs de pomper / Set van eindstukken voor
 het pompen / Set de boquillas para inflar / Kit aer comprimati



Komplet akcesoriów pneumatycznych

Pumpensatz / Комплект для накачки / Inflating set / Čerpadlová sada / Komplet na pumpovanie / Siurbimo komplektas / Sūkņēšanas komplekts / Szivattyúzó készlet / Set de aer comprimat / Komplekt pumpamiseks / Насосный комплект Ensemble à pomper / Set voor het pompen / Juego para inflar / Set de aer comprimat



  
 0,66 1 A532008

Komplet akesorii pneumatycznych

Air accessory set / Набор пневмоинструментов / Druckluft-Set
 Nářadí na stlačený vzduch sada / Sada pneumatického příslušenství
 Juego de accesorios neumáticos / Set de accesorii aer comprimat



   
 2,5 4 A533010

Komplet akesorii pneumatycznych

Air accessory set / Набор пневмоинструментов / Druckluft-Set
 Nářadí na stlačený vzduch sada / Sada pneumatického příslušenství
 Juego de accesorios neumáticos / Set de accesorii aer comprimat
 Pneumatikus készlet



   
 2,2 10 A532009

Pistolet do przedmuchiwania

Air blow gun / Продувочный пистолет / Ausblaspistole / Ofukovacia pištoľ
 Profukovací pistole / Pistola de soplado / Pistol suflat / Fújópisztoly



     
 0,12 40 A533030 8 (115 PSI) 25 1/4"
 0,12 40 A533031 8 (115 PSI) 100 1/4"
 0,22 40 A533032 8 (115 PSI) 190 1/4"

Pistolet do pompowania

Inflating gun / Пневмозатвор с манометром / Reifenfüllerpistole
 Pištol na fúkanie a nanometrom
 Nafukovací pistole / Pistola de bombeo / Pistol umflat cu manometru / Kerékfelfújó pisztoly nyomásmérővel

Przewód pistoletu do pompowania kół

Tyres inflating hose / Проволока колеса пистолет для накачки
 Schlauch für Reifenfüllerpistole
 Hadica / Hadice pro nafukovací pistoli
 Manguera de bombeo / Furtun pistol de umflat

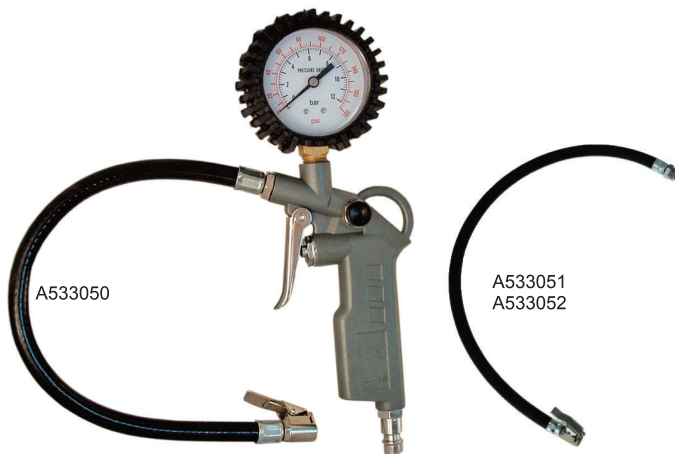

A533050

A533051
A533052



0,30	40	A533050	8 (115 PSI)	1/4"	
0,12	100	A533051			44
0,15	100	A533052			100

Pistolet do rogowania

Washing gun / Пистолет-разбрызгиватель / Sprühpistole / Pištol na umývanie
 Ropovací pistole / Pistola / Pistol spalat / Mosópisztoly



0,84	20	A533040	8 (115 PSI)	2-4 (30-60 PSI)	1/4"
------	----	---------	-------------	-----------------	------

Zestaw do malowania precyzyjnego z aerografem

Air brush set / Набор для краскопульта / Farbspritzapparat kit
 Pištol pre precízne striekanie farieb / Sada pro precízni malování s aerografem
 Juego para pintura de precisión / Kit Air brusch / Kit airbrush / Készlet Airbrush festéshez



0,36	24	A532028	1-3,5 (15-50 PSI)	0,8	15	20; 90
------	----	---------	-------------------	-----	----	--------

Pistolet lakierniczy dolny zbiornik

Spray gun / Краскораспылитель с нижним бачком
 Farbspritzpistole mit Saugbecher
 Pištol striekacia so zásobníkom dolným plastový
 Lakovací pistole, spodní nádrž
 Pistola de lacar inferior / Pistol vopsit aluminiu / Alulról tölthető festékszóró pisztoly



0,7	20	A533070	3-4 (45-60 PSI)	1,4"	1,5	750	118-201
-----	----	---------	-----------------	------	-----	-----	---------

Pistolet lakierny górný zbiornik

Spray gun / Краскораспылитель с верхним бачком
 Farbspritzpistole mit Fließbecher
 Pištol striekacia so zásobníkom horným plastový
 Lakovací pistole, horní nádrž
 Pistola de lacar superior depósito de plástico
 Pistol vopsit plastic / Felsőtartályos festékszóró pisztoly

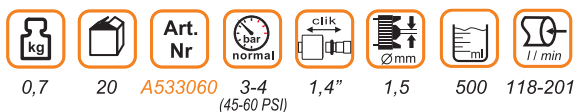

Pistolet lakierny górný zbiornik aluminiowy

Spray gun with alu cup / Краскораспылитель с верхним бачком
 Farbspritzpistole mit Fließbecher / Pištol striekacia so zásobníkom horným kovovým / Lakovací pistole, horní nádrž aluminium / Pistola de lacar superior depósito de metal / Pistol vopsit aluminiu / Felsőtartályos festékszóró pisztoly

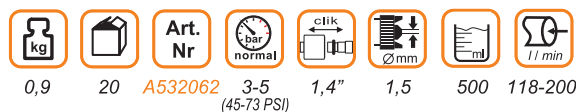

Pistolet lakierny górný zbiornik

Spray gun
 Краскораспылитель с верхним бачком
 Farbspritzpistole mit Fließbecher
 Striekacia pištol HVLP
 Lakovací pistole HVLP tryska
 Pistola de lacar HVLP
 Pistol vopsit aluminiu HVLP
 Felsőtartályos festékszóró pisztoly

HVLP
 SYSTEM

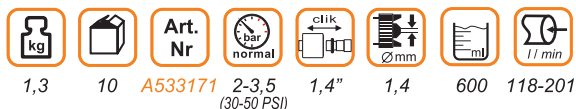

Pistolet tynkarski pneumatyczny - do suchych zapraw

Hopper gun pneumatic - for drywall compounds
 Пневматический пистолет для штукатурки
 Putzgißspritzpistole / Striekacia pištol na omietky zásobník / Omítací pistole pneumatická
 Pistola de enlucir neumática
 Pistol ipsos mortar / Glettszóró pisztoly

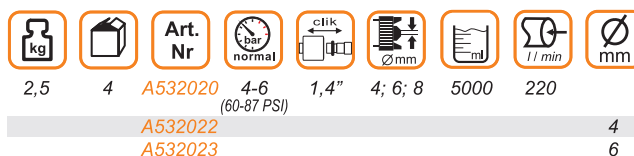

Dysza pistoletu tynkarskiego

Nozzle / Dúse
 Tryska do tlakové pistole
 Tryska na striekacia pištol
 Sleginio pistoleto-purkštuvos purkštukas / Tartalék fúvóka
 Duza



A532022
 A532023

Pistolet do piaskowania z przewodem

Sandblasting gun with hose / Пескоструйный пистолет со шлангом
 Sandstrahlpistole mit Schlauch / Pištol na pieskowanie / Piskovací pistole s hadici
 Pistola arenadora neumática / Pistol sablat / Homokfújó pisztoly

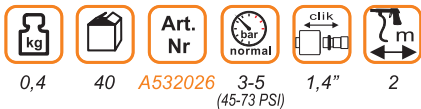

0,4 40 A532026 3-5 (45-73 PSI) 1,4" 2

Smarownica pneumatyczna

Air grease gun / Пресс маслѐнка / Druckluftschmierpresse
 Pištol vzduchová na premazávanie / Maznice pneumatická
 Engrasador neumático / Pistol de gresat / Pisztoły kenőanyaghoz



1,30 10 A532021 2-10 (30-145 PSI) 1,4" 400

Filtr odwadniacz, reduktor ciśnienia, naolejacz

Air drying filter with pressure regulator and lubricator
 Регулятор фильтра воздуха и смазочное
 Filter, den Druckregler und Ölter
 Združené zariadenie k pneumatickému nářadiu
 Filtr, regulátor tlaku / Filtro
 Filtru regulator, lubrificator aer



0,26 50 A532203 0-9 (0-130 PSI) 15 1,4"

Mini filtr osuszacz powietrza

Mini filter water separator / Фильтры-осушители
 Mini filter Wasserabschneider / Mini filter s odvodňovačom
 Mini filtr odvodňovač / Mini filtro / Mini filtru



0,16 50 A532200 0-9 (0-130 PSI) 1,4"

Mini naolejacz

Mini lubricator / Мини маслѐнка воздуха / Mini Öler
 Mini olejovač pneumatického nářadí / Mini maznice
 Mini engrasador / Mini lubrificator



Pneumatyczna szlifierka mimośrodkowa

Pneumatic orbital sander / Эксцентровый шлифовальный станок
 Exzentrerschleifmaschine pneumatisch / Pneumatická brúska
 Pneumatická bruska výstřední / Lijadora excéntrica neumática
 Slefuitor orbital pneumatic / Pneumatikus csiszoló



Mini szlifierka pneumatyczna, zestaw

Mini air die grinder kit / Пневматическое шлифовальное устройство
 Druckluft-Schleifmaschine Satz / Mini brúska vzduchová
 Bruska ruční / Lijadora recta mini / Polizor pneumatic 5buc pietre
 Pneumatikus csiszoló



Pneumatyczny klucz kątowny 1/2"

Air ratchet wrench / Пневматический ключ храповика / Druckluftratsche
 Pneumatický klúč s račňou / Pneumatický klíč račňový
 Llave neumática / Cheie cu clichet pneumatica / Pneumatikus racsnis csavarbehúzó

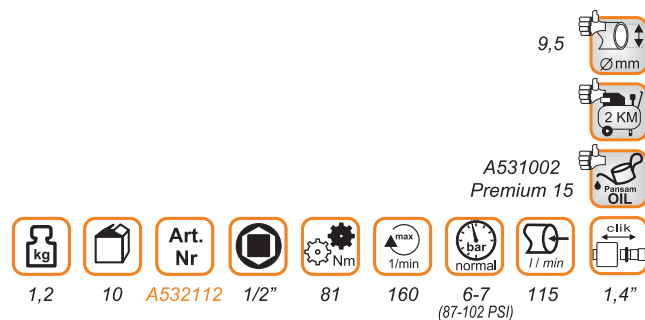

Klucz udarowy pneumatyczny 1/2"

Air impact wrench / Ключ пневматический / Druckluft-Schlüssel
 Klúč pneumatický úderový / Pneumatický klíč rázový
 Llave de impacto / Kit cheie de impact / Pneumatikus csavarbehúzó



9; 10
 11; 13
 14; 17
 19; 22
 24; 27



9,5



A531002
 Premium 15



Klucz udarowy pneumatyczny 1/2"

Air impact wrench
 Ключ пневматический
 Druckluft-Schlüssel
 Klúč pneumatický úderový
 Pneumatický klíč rázový
 Llave de impacto neumática
 Kit cheie de impact
 Pneumatikus csavarbehúzó

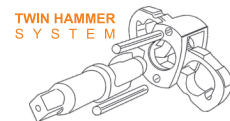

9,5



A531002
 Premium 15



Zszywacz pneumatyczny

Pneumatic stapler / Степлер пневматический / Druckluft-Heftmaschine
 Sponkovačka pneumatická / Sponkovač čalounický pneumatický
 Grapadora neumática / Capsator pneumatic / Pneumatikus tűzőgép



9,50



A531002
 Premium 15



1,6 10 A533151 5,4-8 (79-116 PSI) 1/4" A536206; A536208
 A536210; A536212
 A536214; A536216

Zszywacz pneumatyczny 2w1

Pneumatic combi nailer / Степлер пневматический / Druckluft-Heftmaschine
 Klincovačka a sponkovačka pneumatická 2 v 1 / Sponkovač 2 v 1 pneumatický
 Grapadora neumática / 2 in 1 Stapler pneumatic / Capsator pneumatic 2 in 1
 Pneumatikus tűzőgép 2in1



9,50



A531002
 Premium 15



1,6 10 A533152 5,4-8 (79-116 PSI) 1/4" A536116 A536015
 A536118 A536020
 A536120 A536025
 A536121 A536030
 A536125 A536040
 A536130 A536045
 A536135 A536050
 A536140

Zszywki do zszywaczy pneumatycznych

Staples for pneumatic staplers
Staples für pneumatische Hefter
Скобы для пневматического степлера
Spony / Spony / Grapas
Capse pentru capsatoare pneumatice
Tűzőkapcsok

Galwanizowane - Galvanized

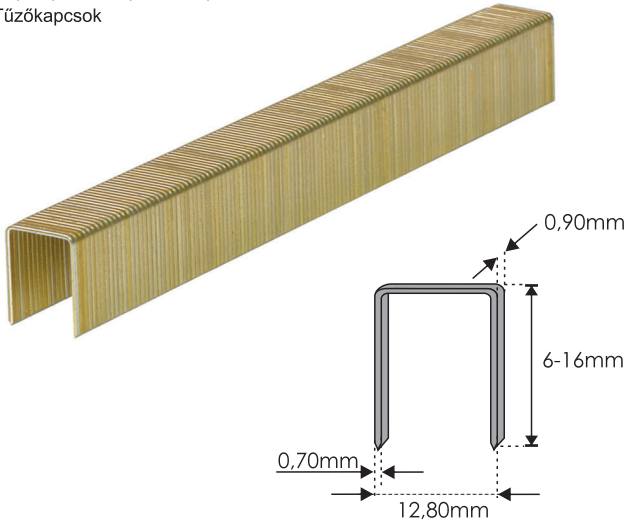

kg	mm	Art. Nr	mm	szt. pcs / sztuk / шт.	TYPE SPANSARI	TYPE
0,49	20	A536206	6	5000	GA21	80
0,58	20	A536208	8			
0,68	20	A536210	10			
0,75	20	A536212	12			
0,82	20	A536214	14			
0,92	20	A536216	16			

Przeznaczony dla
Used with
Рекомендуется для
Empfohlen für



A533151

Zszywki do zszywaczy pneumatycznych

Staples for pneumatic staplers
Staples für pneumatische Hefter
Скобы для пневматического степлера
Spony / Spony / Grapas
Capse pentru capsatoare pneumatice
Tűzőkapcsok

Galwanizowane - Galvanized

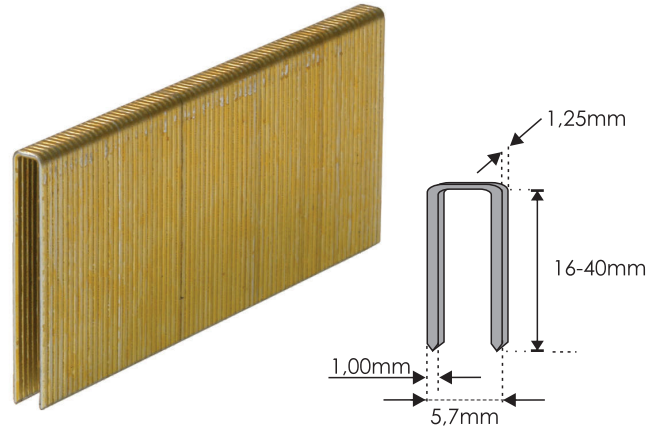

kg	mm	Art. Nr	mm	szt. pcs / sztuk / шт.	TYPE SPANSARI	TYPE
0,67	30	A536116	16	2500	GA18	90
0,71	30	A536118	18			
0,93	30	A536120	20			
0,91	16	A536121	21			
1,03	16	A536125	25			
1,24	16	A536130	30			
1,46	16	A536135	35			
1,65	12	A536140	40			

Przeznaczony dla
Used with
Рекомендуется для
Empfohlen für



A533152

Gwoździe do zszywaczy pneumatycznych

Nails for pneumatic staplers
Nägel für pneumatische Hefte
Гвозди для пневматических степлеров
Klince / Hřebíky / Clavos
Cuie pentru steplere
Cuie pentru capsatoare pneumatice
Tűzőszegek

Galwanizowane - Galvanized

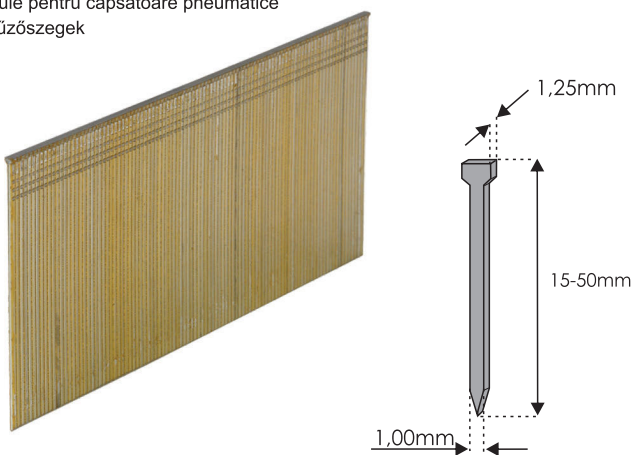

kg	mm	Art. Nr	mm	szt. pcs / sztuk / шт.	TYPE SPANSARI	TYPE
0,61	20	A536015	15	5000	GA18	300 F
0,81	20	A536020	20			
1,15	20	A536025	25			
1,3	20	A536030	30			
1,62	10	A536040	40			
1,83	10	A536045	45			
2,02	10	A536050	50			

Przeznaczony dla
Used with
Рекомендуется для
Empfohlen für



A533152

Przewód do sprężonego powietrza spiralny

Spiral air hose
Спиральный шланг для компрессора
Druckluft-Spiralschlauch
Špirálová vzduchová hadica
Hadice PE
Manguera para aire comprimido espiral
Furtun aer spirala
Spirálos tömlő



kg	mm	Art. Nr	bar max	klik	Ømm	Ømm	m.	PE
0,20	50	A533090	12 (170 PSI)	1/4"	8	5	5	
0,30	25	A533091	12 (170 PSI)	1/4"	8	5	10	
0,50	25	A533092	12 (170 PSI)	1/4"	8	5	15	

Przewód do sprężonego powietrza spiralny - Odporny na łamanie

Spiral air hose - Non breakable
 Спиральный шланг для компрессора
 Druckluft-Spiralschlauch
 Špirálová hadica PU
 Hadice PE
 Manguera para aire comprimido espiral
 Furtun aer spirala
 Spirálos tömlő



kg	box	Art. Nr	bar max	clik	Ømm	Ømm	m.	itex	PU
0,15	50	A533080	12 (170 PSI)	1/4"	8	5	5		
0,28	25	A533081	12 (170 PSI)	1/4"	8	5	10		
0,28	25	A533082	12 (170 PSI)	1/4"	8	5	15		

Przewód do sprężonego powietrza spiralny - Duży przekrój przewodu

Spiral air hose - Large diameter
 Спиральный шланг - Большое сечение
 Druckluft- Spiralschlauch mit großem Querschnitt
 Špirálová hadica PU
 Hadice spirálová PU
 Manguera para aire comprimido espiral
 Furtun spiralat echipa cupla rapida
 Spirálos tömlő



kg	box	Art. Nr	bar max	clik	Ømm	Ømm	m.	itex	PU
0,48	40	A540086	12 (170 PSI)	1/4"	12	8	5		
0,70	25	A540087	12 (170 PSI)	1/4"	12	8	7,5		
1,25	20	A540088	12 (170 PSI)	1/4"	12	8	15		

Przewód pneumatyczny PVC zbrojony z kompletem szybkozłączeń

Reinforced PVC air hose with quick couplers set
 ПВХ шланг с быстрой разъем / Verstärkt Schlauch aus PVC
 Vystužená hadica PCV / Hadice vzduchová / Manguera / Furtun aer
 Furtun aer ranforsat PVC cu mufe rapide / Erősített PVC tömlő gyorscsatlakozóval



kg	box	Art. Nr	bar max	clik	Ømm	Ømm	m.	itex	PVC
1,15	10	A535104	12 (170 PSI)	1/4"	15	9,5	7,5		
2,15	10	A535105	12 (170 PSI)	1/4"	15	9,5	15		

Przewód pneumatyczny PVC zbrojony

Reinforced PVC air hose / ПВХ шланг / Verstärkt Schlauch aus PVC
 Vystužená hadica PCV / Hadice PVC / Manguera de aire comprimido reforzada
 Furtun aer PVC / Furtun de aer ranforsat PVC / Erősített PVC tömlő



kg	box	Art. Nr	bar normal	Ømm	Ømm	m.	itex	PVC
4,6	50	A540100	10 (145 PSI)	6	11	50		
5	50	A540101	15 (218 PSI)	8	13	50		
6,7	50	A540103	15 (218 PSI)	10	15	50		
7,2	50	A540105	15 (218 PSI)	12	17	50		
		A540110	10 (145 PSI)	6	11	50		
		A540111	15 (218 PSI)	8	13	50		
		A540113	15 (218 PSI)	10	15	50		
		A540115	15 (218 PSI)	12	17	50		

Zaciski regulowane na przewody pneumatyczne

Adjustable hose clamps / Хомуты червячные / Schlauchschellen
Hadicové spony / stahovací svorky / Bornes para manguera
Coliere pentru furturnuri 4buc. / Csőbilincs készlet



Stal nierdzewna
Stainless steel
Нержавеющая сталь
Edelstahl

		Art. Nr		szt. pcs stück ut.
0,01	200	A535409	11-19	4

Szybkozłączka gniazdo gwint wewnętrzny

Quick coupler Female internal thread / Муфта быстросъемная с внутренней резьбой / Schnellkupplung mit Innengewinde / Rýchlo spojka vnútorný závit žena
Rychlo spojka ženská, vnitřní závit / Racor de unión rápida hembra
Cupla rapida mama aer comprimat filet interior

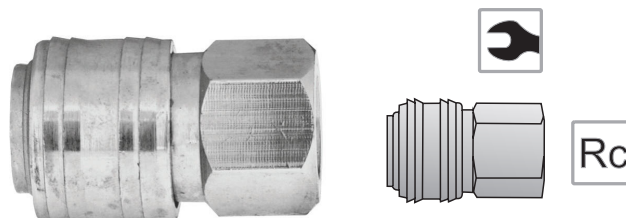

		Art. Nr	Rc				MOSIADZ CuZn Brass
0,09	250	A535300	1/4"	21		1/4"	
0,08	250	A535301	3/8"	21		1/4"	
0,09	250	A535302	1/2"	25		1/4"	

Szybkozłączka gniazdo gwint zewnętrzny

Quick coupler Female external thread / Муфта быстросъемная с наружной резьбой / Schnellkupplung mit Außengewinde / Rýchlo spojka vonkajší závit žena
Rychlo spojka ženská, vnější závit / Racor de unión rápida hembra
Cupla rapida mama aer comprimat filet exterior

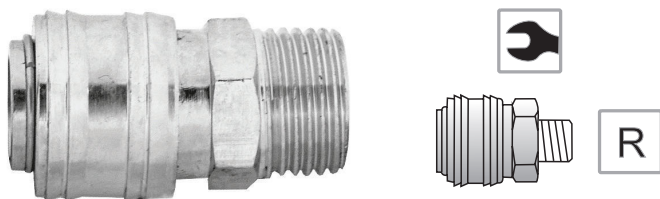

		Art. Nr	Rc				MOSIADZ CuZn Brass
0,07	250	A535303	1/4"	21		1/4"	
0,07	250	A535304	3/8"	21		1/4"	
0,07	250	A535305	1/2"	21		1/4"	

Szybkozłączka gniazdo złącze do węży

Quick coupler with connection for hose / Муфта быстросъемная со штуцером елочка / Kupplung mit Schlauchtülle / Rýchlo spojka hadicu žena
Rychlo spojka ženská spoj hadice / Racor de unión rápida hembra
Cuplare rapidă cu racord pentru furturn



		Art. Nr				MOSIADZ CuZn Brass
0,06	250	A535306	6		1/4"	
0,06	250	A535307	8		1/4"	
0,07	250	A535308	10		1/4"	
0,08	250	A535309	12		1/4"	

Szybkozłączka wtyk gwint wewnętrzny

Male plug internal thread / Штекер с внутренней резьбой
Stecknippel mit Innengewinde / Rýchlo spojka vnútorný závit muž
Rychlo spojka mužská, vnitřní závit / Racor de unión rápida clavija
Cupla rapida tata aer comprimat filet interior

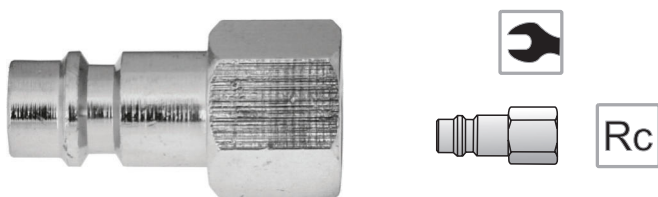

		Art. Nr	Rc				MOSIADZ CuZn Brass
0,02	800	A535310	1/4"	16		1/4"	
0,03	500	A535311	3/8"	20		1/4"	
0,04	400	A535312	1/2"	25		1/4"	

Szybkozłączka wtyk gwint zewnętrzny

Male plug external thread / Штекер с наружной резьбой
Stecknippel mit Außengewinde / Rýchlo spojka vonkajší závit muž
Rychlo spojka mužská, vnější závit / Racor de unión rápida clavija
Cupla rapida tata aer comprimat filet exterior

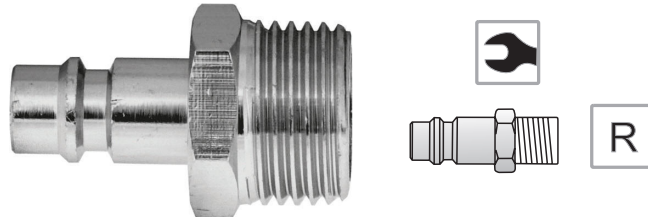

		Art. Nr	Rc				MOSIADZ CuZn Brass
0,02	500	A535313	1/4"	14		1/4"	
0,03	500	A535314	3/8"	17		1/4"	
0,04	500	A535315	1/2"	21		1/4"	

Szybkozłączka wtyk złącze do węża

Male plug with connection for hose / Штуцер со штуцером елочка
Stecknippel mit Schlauchtülle / Rýchlopojka hadicu muž
Rychlopojka mužská spoj hadice / Racor de unión rápida clavija
Cuplare rapidă tata cu racord pentru furtun

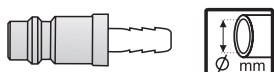
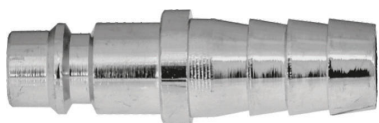

kg	kg	Art. Nr	Ø mm	bar max	klik	MOSIADZ CuZn Brass
0,01	1000	A535316	6	1/4"		
0,02	600	A535317	8	1/4"		
0,02	600	A535318	10	1/4"		
0,02	600	A535319	12	1/4"		

Złącze dwustronne do węża

Double hose connector / Штуцер елочка для шланга
Doppel-Schlauchanschluss / Spojka na hadicu / Spoj oboustranný pro hadice
Junta bilateral / Conector furtun dublu

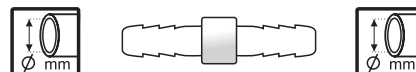

kg	kg	Art. Nr	Ø mm	bar max	klik	MOSIADZ CuZn Brass
0,01	500	A535320	6			
0,01	500	A535321	8			
0,02	500	A535322	10			
0,02	500	A535323	12			

Gwint zewnętrzny złącze do węża

Hose connector with external thread / Штуцер елочка с наружной резьбой
Schlauchtülle mit Außengewinde / Rýchlopojka na hadicu vonkajší závit
Závit vnější spoje pro hadice / Rosca exterior / Conector furtun cu filet exterior

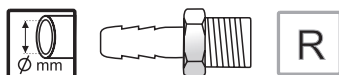
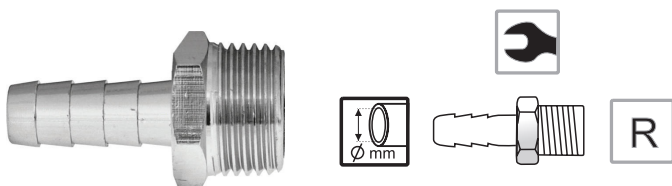

kg	kg	Art. Nr	Ø mm	R	bar max	MOSIADZ CuZn Brass
0,01	500	A535328	6	1/4"	14	
0,01	500	A535324	8	1/4"	14	
0,01	500	A535325	10	1/4"	14	
0,03	500	A535326	10	1/2"	14	
0,03	500	A535327	12	1/2"	14	

Kpl. szybkozłączek gwint zewnętrzny

Quick coupler set external thread / Набор муфт с наружной резьбой
Schnellwechsler gesetzt mit Außengewinde / Rýchlopojky sada vonkajší závit
Sada rychlopojek, vnější závit / Juego de racores / Set couple rapide cu filet exterior

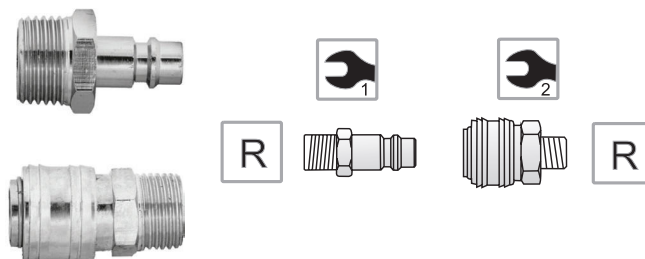

kg	kg	Art. Nr	R	1	2	bar max	klik	MOSIADZ CuZn Brass
0,09	100	A535402	1/4"	14	21		1/4"	
0,10	100	A535403	3/8"	17	21		1/4"	
0,11	100	A535404	1/2"	21	21		1/4"	

Kpl. szybkozłączek złącze do węża

Quick coupler set with hose connection / Набор муфт со штуцером елочка
Schnellwechsler gesetzt mit Schlauchtülle / Rýchlopojky sada na hadicu
Sada rychlopojek spoj pro hadice / Juego de racores / Set couple rapide cu racord pentru furtun



kg	kg	Art. Nr	Ø mm	bar max	klik	MOSIADZ CuZn Brass
0,07	100	A535405	6	1/4"		
0,08	100	A535406	8	1/4"		
0,09	100	A535407	10	1/4"		
0,10	100	A535408	12	1/4"		

Kpl. szybkozłączek gwint wewnętrzny

Quick coupler set internal thread / Комплект штуцеров с внутренней резьбой
Schnellkupplungssatz mit Innengewinde / Rýchlopojky sada závit žena
Sada rychlopojek, vnitřní závit / Juego de racores de rosca interna
Set couple rapide cu filet interior

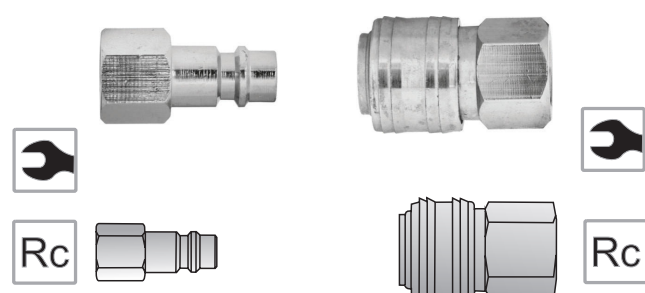

kg	kg	Art. Nr	Rc	bar max	klik	MOSIADZ CuZn Brass
0,09	100	A535410	1/4"		1/4"	
0,09	100	A535412	1/2"		1/4"	

- 311 | **Osuszacze** / Trockner / Осушители / Dryers / Vysoušeče
Osušovače / Džiovituvai / Susinātāji / Száftó
- 311 | **Oczyszczacz powietrza** / Air purifier / Luftreiniger / Čistička vzduchu / Čistička vzduchu
Légtisztító / Oro valytuvus / Gaisa attīrītājs / Dispozitiv de curatare a aerul
Очиститель воздуха
- 311-312 | **Promiennik podczerwieni** / Infrared heater / Обогреватель инфракрасный / Infrarot-Wärmestrahler
Infračervený tepelný zářič / Infračervený tepelný žiarič / Infraraudonųjų spindulių šildytuvus / Infrasarkanais
siltuma starotājs / Radiador por infrarrojos / Infra hősugárzó / Radiator pentru încălzire infraroșu
- 312-313 | **Termoventilatory** / Anwärmer / Thermo нагреватели / Fan heater / Termoventilátor
Termoventilátor / Termoventilatorius / Termoventilators / Termoventilátor / Ventilator cu incalzire
- 313 | **Konwektory** / Konvektorheizung / Конвекторы / Convector heater / Ohřivač konvektorový
Konvektorový ohřevač / Konvektorinis šildytuvus / Konvektori / Konvektoros melegítő
Sisteme de încălzire convector
- 314 | **Grzejniki olejowe** / Ölheizgerät / Масляные радиаторы / Oil heaters / Olejový radiátor
Olejový radiátor / Tepalinis radiatorius / Olajos radiátor / Radiator / Calorifer electric cu ulei
- 314-315 | **Wentylatory biurkowe** / Tischventilator / Настольные вентиляторы / Desk fans
Ventilator stolni / Ventilator na stol / Ventilatorius / Asztali ventilátor / Ventilatoare de birou
- 315-316 | **Wentylatory stojące** / Stehventilator / Вентиляторы стоя / Stand fans / Ventilator stojici
Ventilátor stojanový / Ventilatorius / Állványos ventilátor / Ventilatoare cu stand
- 316 | **Wentylatory specjalne** / Spezialventilatoren / Специальные вентиляторы / Special fan
Speciální ventilátory / speciální ventilátory / speciale ventilátory / Ipašas lietojumprogrammas
ventilatori / Speciális ventilátorok / Ventilatoare speciale



Osuszacze / Trockner /осушителі / Dryers / Vysoušeče / Osušovače / Džiovintuvas / Susinātāji / Szárító

Oczyszczacz powietrza / Air purifier / Luftreiniger / Čistička vzduchu / Čistička vzduchu / Légtisztító

Oro valytuvus / Gaisa attīrītājs / Dispozitiv de curatare a aerul / Очиститель воздуха

Osuszacz powietrza

Dehumidifier / осушитель / Luftentfeuchter / Odvlhčovač
Odvlhčovač vzduchu / Drėgmės surinktuvas / Gaisa susinātājs
Secador del aire / Levegőszárító / Dehumidicator



Timer 24 H

Automatyczne utrzymywanie docelowej wilgotności powietrza / automatic control of set humidity



DA-R010 200 10-20 100 42 10 1,8

Osuszacz powietrza

Dehumidifier / осушитель / Luftentfeuchter / Odvlhčovač
Odvlhčovač vzduchu / Drėgmės surinktuvas / Gaisa susinātājs
Secador del aire / Levegőszárító / Dehumidicator



Timer 24 H

Automatyczne utrzymywanie docelowej wilgotności powietrza / automatic control of set humidity



DA-R020 320 20-30 160 45 20 3

Osuszacz powietrza

Dehumidifier / осушитель / Luftentfeuchter / Odvlhčovač
Odvlhčovač vzduchu / Drėgmės surinktuvas / Gaisa susinātājs
Secador del aire / Levegőszárító / Dehumidicator



Timer 24 H

Automatyczne utrzymywanie docelowej wilgotności powietrza / automatic control of set humidity

Możliwość ciągłego odprowadzania wody / optional continuous drainage

Funkcja odszraniania / automatic defrosting function



DA-R030 900 165-220 53 50 8

Oczyszczacz powietrza

Air purifier / Luftreiniger / Čistička vzduchu / Čistička vzduchu / Légtisztító
Oro valytuvus / Gaisa attīrītājs / Dispozitiv de curatare a aerul / Очиститель воздуха / Dispozitiv de purificare a aerului

4 Tryby pracy / 4 Speeds fan

Lampa UV-C / UV-C LAMP

Tryb nocny / Sleep mode

Timer 2h, 4h, 8h

3 stopnie oczyszczania (3 w 1) / 3-step air purification (3 in 1)

Wskaźnik wymiany filtra / Filter change indicator



4,4 2 DA-P055 55 30 272 62

Filtr wymienny

Spare filter / Austauschfilter / Vyměnitelný filtr / Vymeniteľný filter / Cserélhető szűrő
Keičiamas filtras / Apmaināms filtrs / Filtr inlocuito / Сменный фильтр / Filtru de schimb



0,52 10 DA-P0551

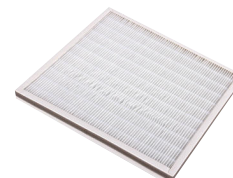

Oczyszczacze powietrza / Air purifier / Luftreiniger / Čistička vzduchu / Čistička vzduchu / Légtisztító / Oro valytuvás / Gaisa attīrītājs / Dispozitiv de curatare a aerul
 Очиститель воздуха / **Promiennik podczerwieni** / Infrared heater / Обогреватель инфракрасный / Infrarot-Wärmestrahler / Infračervený tepelný zřáňč / Infračervený tepelný žiarič / Infraraudonųjų spindulių šildytuvas Infrasarkanais siltuma starotājs / Radiador por infrarrojos / Infra hősugárzó / Radiator pentru încălzire infraroșu

Oczyszczacz powietrza

Air purifier / Luftreiniger / Čistička vzduchu / Čistička vzduchu / Légtisztító
 Oro valytuvás / Gaisa attīrītājs / Dispozitiv de curatare a aerul / Очиститель воздуха
 Dispozitiv de purificare a aerului

Jonizacja / Ionizer

Tryb automatyczny / Auto mode

**4 Tryby pracy
4 Speeds fan**

**Wskaźnik wymiany filtra
Filter change indicator**

**Wyświetlacz LCD
LCD Display**

**Dotykowy panel sterowania
Touch control**

**Tryb nocny
Sleep mode**

Timer 12h

Lampa UV-C / UV-C Lamp

**Tryb szybkiego oczyszczania Turbo
Quick clean turbo mode**

**Wskaźnik czystości powietrza
Air quality indicator**

**3 stopnie oczyszczania (3 w 1)
3-step air purification (3 in 1)**

Filtr wymienny - kpl.

Spare filter / Austauschfilter / Vyměnitelný filtr / Vymeniteľný filter
 Cserélhető szűrő / Keičiamas filtras / Apmaināms filtrs / Filtr inlocuito
 Сменный фильтр / Filtru de schimb



kg 1 Art. Nr W m³ [m³/h] dB max
 9,5 1 DA-P070 70 50 483 62

kg 10 Art. Nr
 0,14 10 DA-P0701

Promiennik podczerwieni

Lampa Gold do promiennika podczerwieni

Infrared heater / Обогреватель инфракрасный / Infrarot-Wärmestrahler
 Infračervený tepelný zřáňč / Infračervený tepelný žiarič / Infraraudonųjų spindulių šildytuvas / Infrasarkanais siltuma starotājs / Radiador por infrarrojos
 Infra hősugárzó / Radiator pentru încălzire infraroșu

Golden lamp for infrared heater / Лампа инфракрасная Gold для обогревателя
 Lampe Gold für Infrarotstrahler / Žárovka Gold pro infračervený zřáňč / Žiarovka Gold do infračerveného žiariča / „Gold“ lempa infraraudonųjų spindulių šildytuvui
 Lampa Gold infrasarkanam starotājam
 Lámpara Gold para calentador por infrarrojos / Gold lámpa infra hősugárzóhoz
 Lampa Gold ptr. radiator cu infraroșu

**Lampa gold, z żarnikiem wolframowym
Golden tube with tungsten coil wire**

**Aluminiowa obudowa
Aluminum body**

**Włącznik sznurkowy
String switch**

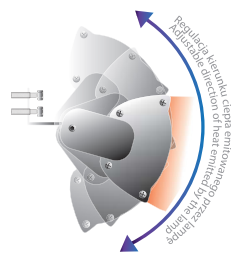

DA-IR1500



DA-IR15001

kg 1 Art. Nr W h m 2500K IP55
 DA-IR1500 1500 5000 1,8
 DA-IR15001 1500 5000

Promiennik podczerwieni

Lampa Gold do promiennika podczerwieni

Infrared heater / Обогреватель инфракрасный / Infrarot-Wärmestrahler
 Infračervený tepelný zřáňč / Infračervený tepelný žiarič / Infraraudonųjų spindulių šildytuvas / Infrasarkanais siltuma starotājs / Radiador por infrarrojos
 Infra hősugárzó / Radiator pentru încălzire infraroșu

Golden lamp for infrared heater / Лампа инфракрасная Gold для обогревателя
 Lampe Gold für Infrarotstrahler / Žárovka Gold pro infračervený zřáňč / Žiarovka Gold do infračerveného žiariča / „Gold“ lempa infraraudonųjų spindulių šildytuvui
 Lampa Gold infrasarkanam starotājam
 Lámpara Gold para calentador por infrarrojos / Gold lámpa infra hősugárzóhoz
 Lampa Gold ptr. radiator cu infraroșu

**Lampa gold, z żarnikiem wolframowym
Golden tube with tungsten coil wire**

**Aluminiowa obudowa, panel sterujący
Aluminum body, panel control**

**Włącznik ON/ OFF, pilot zdalnego sterowania
Switch ON/ OFF, remote control**

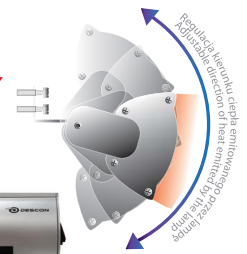

DA-IR2000



DA-IR20001

kg 10 Art. Nr W h m 2500K IP54
 DA-IR2000 2000 5000 1,8
 DA-IR20001 2000 5000



Promiennik podczerwieni

Infrared heater / Обогреватель инфракрасный / Infrarot-Wärmestrahler
 Infračervený tepelný zřáňč / Infračervený tepelný žiarič / Infraraudonųjų spindulių šildytuvas / Infrasarkanais siltuma starotājs / Radiador por infrarrojos
 Infra hősugárzó / Radiator pentru încălzire infraroșu

Lampa Gold do promiennika podczerwieni

Golden lamp for infrared heater / Лампа инфракрасная Gold для обогревателя
 Lampe Gold für Infrarotstrahler / Žiarovka Gold pro infračervený zřáňč / Žiarovka Gold do infračerveného žiariča / „Gold“ lempa infraraudonųjų spindulių šildytuvui
 Lampa Gold infrasarkanam starotājam
 Lámpara Gold para calentador por infrarrojos / Gold lámpa infra hősugárzóhoz
 Lampa Gold ptr. radiator cu infraroșu



DA-IR2000RS

Lampa gold, z żarnikiem wolframowym
Golden tube with tungsten coil wire

Aluminiowa obudowa, panel sterujący
Aluminum body, panel control

Włącznik ON/OFF, pilot zdalnego sterowania
Switch ON/OFF, remote control

Stawy ze stali nierdzewnej z aluminiowa podstawa
Stainless steel stand with alu. base



DA-IR20001



kg	Art. Nr	W	h	m	2500K	IP54
1,2	DA-IR2000RS	2000	5000	1,8		
1,2	DA-IR20001	2000	5000			

Termowentylator

Heater / Heizlüfter / Теплоventиллятор / Termoventilátor / Termoventilátor
 Termoventilatorius / Termoventilators / Termoventilátor / Systeme de încălzire



kg	Art. Nr	W
1,2	DA-T200	1000/2000

Termowentylator pionowo-poziomy

Heater / Vertikal-Horizontal-Heizung / Вертикально-горизонтальный теплоventиллятор / Vertikálno-horizontálny termoventilátor / Termoventilátor
 Vertikalus-horizentalus termoventilatorius / Vertikáli-horizntāls termoventilators
 Fűgőleges vagy vízszintes elrendezésű termoventilátor / Systeme de încălzire

Praca w położeniu pionowym i poziomym
Working in vertical and horizontal position



kg	Art. Nr	W
1,4	DA-T201	1000/2000

Termowentylator ceramiczny

PTC heater / Keramik-Heizlüfter / Керамический теплоventиллятор / Keramický termoventilátor / Keramický termoventilátor / Keraminis termoventilatorius
 Keramikas termoventilators / Kerámiabetétes termoventilátor / Radiator ceramic

Ceramiczny element grzejny
PTC element heating



kg	Art. Nr	W
1,5	DA-T180C	900/1800

Termowentylator ceramiczny

PTC heater / Keramik-Heizlüfter / Керамический тепловентилятор / Keramický termoventilátor / Keramický termoventilátor / Keraminis termoventilatorius
 Keramikas termoventilators / Kerámiabetétes termoventilátor / Radiator ceramic



Funkcja oscylacji
Oscillation function

Ceramiczny element grzejny
PTC element heating

Świetlna sygnalizacja pracy
Power indicator light



1,6 6 DA-T182CS 900/1800

Termowentylator ceramiczny

PTC heater / Keramik-Heizlüfter / Керамический тепловентилятор / Keramický termoventilátor / Keramický termoventilátor / Keraminis termoventilatorius
 Keramikas termoventilators / Kerámiabetétes termoventilátor / Radiator ceramic



1,24 6 DA-T183C 1500

Termowentylator ceramiczny z oscylacją

PTC heater / Keramik-Heizlüfter / Керамический тепловентилятор / Keramický termoventilátor / Keramický termoventilátor / Keraminis termoventilatorius
 Keramikas termoventilators / Kerámiabetétes termoventilátor / Radiator ceramic



1,43 6 DA-T184CS 1500

Grzejnik konwektorowy Turbo

Covector heater / Konvektorheizkörper / Конвекторный обогреватель
 Ohřivač konvektorový / Konvektorový ohřevač / Konvektorinis šildytuvas
 Konvektora radiators / Turbo elektromos konvektor / Convector electric



1,43 1 DA-K2000 2000

Grzejnik konwektorowy Turbo

Covector heater / Konvektorheizkörper / Конвекторный обогреватель
 Ohřivač konvektorový / Konvektorový ohřevač / Konvektorinis šildytuvas
 Konvektora radiators / Turbo elektromos konvektor / Convector electric



Turbo - wydajny wentylator
efficient fan



3 1 DA-K2000 T 750/1250/2000

Grzejnik konwektorowy Super Turbo

Covector heater / Konvektorheizkörper / Конвекторный обогреватель
 Ohřivač konvektorový / Konvektorový ohřevač / Konvektorinis šildytuvas
 Konvektora radiators / Supert Turbo elektromos konvektor / Convector electric



Super Turbo - 3 x szybsze nagrzewanie
Times shorter warm-up time



3 1 DA-K2010 TS 750/1250/2000



Grzejnik olejowy

Oil heater / Öl radiator / Масляный радиатор / Olejový radiátor / Tepalinis šildytuvas – radiatorius / Eļļas sildītāji – radiatori / Elektromos fűtőtest / Calorifer electric cu Ulei



6,2 1 DA-J1500 1500

Grzejnik olejowy

Oil heater / Öl radiator / Масляный радиатор / Olejový radiátor / Tepalinis šildytuvas – radiatorius / Eļļas sildītāji – radiatori / Elektromos fűtőtest / Calorifer electric cu Ulei



9 żeber / fins

wbudowany wentylator
Fan built in

3 moce grzewcze
heating power



11,2 1 DA-J2050F 2500

Wentylator biurkowy

Table fan / Schreibtischventilator / Настольный вентилятор / Galda ventilators / Stalnis ventilatorius metalinis / Ventilátor kancelářský / Ventilátor stolový / Íróasztali ventilátor / Ventilator

2 prędkości obrotowe wiatraka
speeds fan



1,5 1 DA-0900 9" 30 35 2
1,5 1 DA-0900B 9" 30 35 2

Wentylator biurkowy

Table fan / Schreibtischventilator / Настольный вентилятор / Galda ventilators / Stalnis ventilatorius metalinis / Ventilátor kancelářský / Ventilátor stolový / Íróasztali ventilátor / Ventilator

Półtransparentne łopatki
Semitransparent blades



DA-0902 9" 20 40 2
DA-0902B 9" 20 40 2

Wentylator biurkowy

Table fan / Schreibtischventilator / Настольный вентилятор / Galda ventilators
 Stalnis ventilatorius metalinis / Ventilátor kancelářský / Ventilátor stolový
 Íróasztali ventilátor / Ventilator

Półtransparente łopatki
Semitransparent blades



kg	Art. Nr	inch	W	Speeds
3,3	DA-1203	12"	35	3
3,3	DA-1203B	12"	35	3

Wentylator podłogowy

Stand fan / Stehventilator / Напольный вентилятор / Ventilators uz statīva
 Stovintis ventilatorius su pultu / Ventilátor stojanový / Ventilátor stojanový
 Álló ventilátor / Ventilator

3 prędkości obrotowe wiatraka
3 speeds fan



kg	Art. Nr	inch	W	Speeds
3,3	DA-1601	16"	45	3
3,3	DA-1601B	16"	45	3

Wentylator podłogowy

Stand fan / Stehventilator / Напольный вентилятор / Ventilators uz statīva
 Stovintis ventilatorius su pultu / Ventilátor stojanový / Ventilátor stojanový
 Álló ventilátor / Ventilator

3 prędkości obrotowe wiatraka
3 speeds fan

Obudowa wykonana z ABS
Housing made from ABS material

Półtransparente łopatki
Semitransparent blades

Nowoczesne wzornictwo
New design

Okrągła baza
Round base



kg	Art. Nr	inch	W	cm	Speeds
3,3	DA-1610	16"	40	135	3
3,3	DA-1610B	16"	40	135	3

Wentylator podłogowy

Stand fan / Stehventilator / Напольный вентилятор / Ventilators uz statīva
 Stovintis ventilatorius su pultu / Ventilátor stojanový / Ventilátor stojanový
 Álló ventilátor / Ventilator

NOWOŚĆ

3 prędkości obrotowe wiatraka
3 speeds fan

Timer max. 9h

Zdalne sterowanie
Remote control

3 Tryby pracy
3 Air mode



kg	Art. Nr	inch	W	cm	Speeds	TIMER
3,3	DA-1611	16"	40	135	3	7,5h
3,3	DA-1611B	16"	40	135	3	7,5h



Wentylator podłogowy

Stand fan / Stehventilator / Напольный вентилятор / Ventilators uz statīva
 Stovintis ventilatorius su pultu / Ventilátor stojanový / Ventilátor stojanový
 Álló ventilátor / Ventilator



3 prędkości obrotowe wiatraka
 speeds fan

Timer Max 7,5h

Zdalne sterowanie
 Remote control

Okrągła baza
 Round base

kg	Art. Nr	inch	W	cm	TIMER
4,3	1 DA-1603	16"	45	100-124	3 0,5-7,5h
4,3	1 DA-1603B	16"	45	100-124	3 0,5-7,5h

Wentylator podłogowy

Stand fan / Stehventilator / Напольный вентилятор / Ventilators uz statīva
 Stovintis ventilatorius su pultu / Ventilátor stojanový / Ventilátor stojanový
 Álló ventilátor / Ventilator



3 prędkości obrotowe wiatraka
 speeds fan

Timer max. 9h

Zdalne sterowanie
 Remote control

3 Tryby pracy
 3 Air mode

Dotykowy panel z wyświetlaczem temperatury
 Touch control with temperature display

kg	Art. Nr	inch	W	TIMER
3,75	1 DA-1608	16"	55	3 9h

Cyrkulator powietrza

High velocity fan / Luftzirkulator / Циркулятор воздуха / Gaisa cirkulātors
 Ventilatorius / Vzduchový cirkulátor / Cilkulātor vāzduchu / Légkeverő
 Ventilator puternic

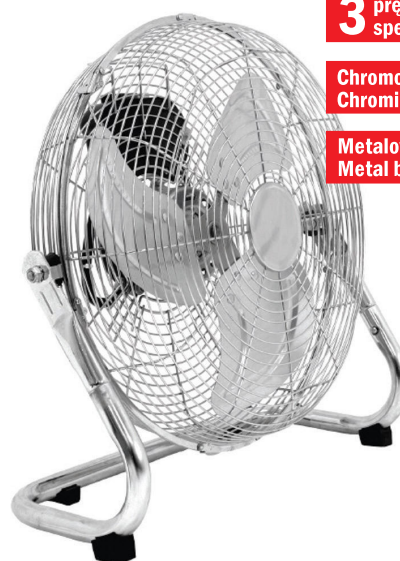

3 prędkości obrotowe wiatraka
 speeds fan

Chromowana powierzchnia
 Chromium plated

Metalowa konstrukcja
 Metal body

kg	Art. Nr	inch	W	TIMER
6	1 DA-5014	14"	70	3

Str.	Nr Dedra	Kod EAN	Str.	Nr Dedra	Kod EAN	Str.	Nr Dedra	Kod EAN	Str.	Nr Dedra	Kod EAN
206	0500	5902628005014	193	1436	5902628015150	205	06B009	5902628007285	165	08W073	5902628008738
205	0602	5902628006028	193	1440	5902628014405	205	06B010	5902628007322	165	08W076	5902628008769
205	0603	5902628006035	193	1441	5902628014412	205	06B011	5902628007339	165	08W083	5902628008837
201	0652	5902628006523	193	1442	5902628014429	205	06B013	5902628007353	165	08W086	5902628008868
201	0653	5902628006530	193	1443	5902628014436	205	06B014	5902628007360	165	08W092	5902628008929
201	0654	5902628006547	193	1444	5902628014443	205	06B020	5902628007292	165	08W095	5902628008950
155	0703	5902628007032	193	1445	5902628014450	205	06B021	5902628007308	165	08W102	590262801025
155	0704	5902628007049	193	1446	5902628014467	205	06B022	5902628007315	165	08W105	590262801056
156	0708	5902628007087	193	1447	5902628014474	206	06B050	5902628007377	165	08W111	590262801117
207	0779	5902628007797	193	1448	5902628014481	206	06B051	5902628007384	165	08W114	590262801148
170	0780	5902628007803	193	1449	5902628014498	206	06C001	5902628006929	165	08W121	590262801216
166	0781	5902628007810	193	1450	5902628014504	206	06C002	5902628006936	165	08W127	590262801278
170	0782	5902628007827	193	1451	5902628014511	206	06C003	5902628006943	165	08W140	590262801407
166	0790	5902628007902	193	1452	5902628014528	206	06C004	5902628006950	165	08W146	590262801469
167	0791	5902628007919	193	1453	5902628014535	206	06C005	5902628006967	165	08W152	590262801520
167	0792	5902628007926	193	1454	5902628014542	206	06C006	5902628006974	165	08W160	590262801605
167	0793	5902628007933	193	1455	5902628014559	206	06C007	5902628006981	165	08W165	590262801650
177	1114	5902628111401	193	1456	5902628014566	206	06C020	5902628007148	165	08W168	590262801681
177	1115	5902628111500	193	1457	5902628014573	206	06C021	5902628007155	165	08W178	590262802039
177	1116	5902628111609	193	1458	5902628014580	206	06C022	5902628007162	165	08W200	5902628082046
177	1117	5902628111708	193	1459	5902628014597	206	06C023	5902628007179	165	08W210	5902628082107
178	1118	5902628111807	193	1460	5902628014603	207	06C030	5902628007391	177	11151A	5902628111531
174	1130	5902628113009	193	1461	5902628014610	207	06C031	5902628007407	183	1120-15	5902628112156
174	1131	5902628113108	193	1462	5902628014627	207	06C032	5902628007414	183	1120-20	5902628112200
174	1132	5902628113207	193	1463	5902628014634	207	06C033	5902628007421	183	1120-25	5902628112255
174	1139	5902628113900	193	1464	5902628014641	207	06C035	5902628007438	174	1161-050	5902628116130
174	1140	5902628114006	193	1465	5902628014658	207	06C036	5902628007445	174	1161-060	5902628116154
174	1145	5902628114501	193	1466	5902628014665	207	06C037	5902628007452	175	1162-070	5902628116215
174	1146	5902628114600	193	1467	5902628014672	207	06C038	5902628007469	175	1162-090	5902628116239
174	1147	5902628114709	193	1468	5902628014689	207	06C039	5902628007476	175	1163-080	5902628116314
174	1149	5902628114907	193	1469	5902628014696	207	06C040	5902628007483	175	1163-100	5902628116338
174	1150	5902628115003	194	1470	5902628014702	207	06C042	5902628007490	225	11B25102	5902628081698
174	1151	5902628115102	194	1471	5902628014719	207	06C045	5902628007506	225	11B25142	5902628081896
174	1152	5902628115201	194	1473	5902628014733	220	07A78	5902628070524	225	11B25202	5902628081902
174	1153	5902628115300	194	1474	5902628014740	207	07B009	5902628070531	225	11B36144	5902628081704
174	1154	5902628115409	194	1476	5902628014764	167	07F011A	5902628070012	225	11B36142	5902628081711
180	1200	5902628120007	194	1477	5902628014771	167	07F011B	5902628070029	225	11B36201	5902628081957
181	1201	5902628120106	194	1478	5902628014788	167	07F021B	5902628070036	225	11B36202	5902628081964
211	1202	5902628120205	194	1479	5902628014795	167	07F022B	5902628070043	225	11B36301	5902628081971
211	1211	5902628121103	194	1480	5902628014801	167	07F023C	5902628070050	225	11B36302	5902628081988
211	1212	5902628121202	194	1481	5902628014818	167	07F024B	5902628070067	225	11B48201	5902628081728
211	1213	5902628121301	194	1482	5902628014825	167	07F024C	5902628070074	225	11B48202	5902628081735
212	1215	5902628121509	194	1483	5902628014832	167	07F031B	5902628070081	225	11B48301	5902628081742
212	1218	5902628121806	185	1509	5902628015273	167	07F031C	5902628070098	225	11B48302	5902628081759
211	1221	5902628122209	184	1510	4007237055106	168	07F052B	5902628070111	225	11B48371	5902628081766
211	1224	5902628122407	184	1511	4007237055199	168	07F054B	5902628070128	225	11B48372	5902628081773
212	1226	5902628122605	184	1520	5902628015204	168	07F061B	5902628070135	225	11B90611	5902628081780
212	1227	5902628122704	185	1521	5902628015211	168	07F071B	5902628070142	225	11C25102	5902628081797
212	1228	5902628122803	185	1523	5902628015235	168	07F072B	5902628070159	225	11C25142	5902628081919
212	1229	5902628122902	185	1524	5902628015242	168	07F073B	5902628070166	225	11C25202	5902628081926
214	1232	5902628123206	185	1525	5902628015259	168	07F081B	5902628070173	225	11C36144	5902628081803
214	1233	5902628123305	178	1903	5902628190307	168	07F091B	5902628070180	225	11C36142	5902628081810
214	1234	5902628123404	178	1904	5902628190406	168	07F101A	5902628070197	225	11C36201	5902628081995
214	1235	5902628123503	208	2002	5902628020062	168	07F102B	5902628070203	225	11C36202	5902628082008
208	1240	5902628124005	208	2003	5902628020031	169	07F122B	5902628070210	225	11C36301	5902628082015
208	1241	5902628124104	140	2004	5902628020048	169	07F122C	5902628070227	225	11C36302	5902628082022
208	1242	5902628124203	177	11151	5902628111517	169	07F131A	5902628070234	225	11C48201	5902628081827
209	1243	5902628124302	177	11161	5902628111616	169	07F132B	5902628070241	225	11C48202	5902628081834
209	1246	5902628124609	193	14621	5902628019523	169	07F141A	5902628070258	225	11C48301	5902628081841
209	1248	5902628124807	184	15111	5902628151117	169	07F143B	5902628070265	225	11C48302	5902628081858
209	1249	5902628124906	184	15112	5902628151124	169	07F143C	5902628070272	225	11C48371	5902628081865
209	1252	5902628125200	206	06A41	5902628064000	169	07F151A	5902628070289	225	11C48372	5902628081872
209	1253	5902628125309	206	06A42	5902628064171	169	07F151B	5902628070296	225	11C90611	5902628081889
209	1256	5902628125606	206	06A43	5902628064241	169	07F152C	5902628070302	225	11NB4121	5902628111173
220	1266	5902628126603	206	06A44	5902628064311	169	07F162B	5902628070326	225	11NB4200	5902628111197
219	1267	5902628126702	206	06A45	5902628064448	169	07F171A	5902628070333	225	11NB4201	5902628111180
210	1268	5902628126801	206	06B41	5902628064655	169	07F172B	5902628070340	225	11NB4291	5902628111203
210	1269	5902628126900	206	06B42	5902628064662	169	07F173C	5902628070357	225	11NB4360	5902628111227
210	1270	5902628127006	206	06B43	5902628064679	170	07F182B	5902628070371	225	11NB4361	5902628111210
207	1275	5902628127501	206	06B44	5902628064868	170	07F183C	5902628070388	225	11NB4520	5902628111241
207	1276	5902628127600	201	0652C	5902628066080	170	07F191A	5902628070395	225	11NB4521	5902628111234
207	1278	5902628127808	201	0653C	5902628066615	170	07F191B	5902628070401	225	11NB4680	5902628111265
210	1279	5902628127907	204	06A002	5902628062680	170	07F201B	5902628070425	225	11NB4681	5902628111258
214	1280	5902628128003	204	06A003	5902628062697	170	07F211B	5902628070432	225	11NB8360	5902628111289
214	1281	5902628128102	204	06A004	5902628062703	164	08W001	5902628080011	225	11NB8361	5902628111272
214	1282	5902628128201	204	06A006	5902628062710	164	08W002	5902628080028	225	11NB8520	5902628111302
214	1283	5902628128300	204	06A007	5902628062727	164	08W003	5902628080035	225	11NB8521	5902628111296
214	1284	5902628128409	204	06A008	5902628062734	161	08W004	5902628080042	225	11NB8680	5902628111326
214	1285	5902628128508	204	06A009	5902628062741	164	08W005	5902628080059	225	11NB8681	5902628111319
214	1286	5902628128607	204	06A010	5902628062802	164	08W005	5902628080059	225	11NC4121	5902628111333
214	1287	5902628128706	204	06A011	5902628062819	164	08W006	5902628080066	225		

Str.	Nr Dedra	Kod EAN	Str.	Nr Dedra	Kod EAN	Str.	Nr Dedra	Kod EAN	Str.	Nr Dedra	Kod EAN
223	11Z312	5902628110169	217	13M404	5902628138880	189	1540-220	5902628015426	196	17A108	5902628171993
223	11Z314	5902628110176	217	13M405	5902628138897	189	1540K-060	5902628015433	196	17A108Z	5902628171382
223	11Z414	5902628110183	217	13M406	5902628138903	189	1540K-080	5902628015440	196	17A109	5902628172006
181	1200-01	5902628120267	217	13M407	5902628138910	189	1540K-120	5902628015457	196	17A109Z	5902628171399
181	1200-02	5902628120274	217	13M408	5902628138927	189	1540K-150	5902628015464	196	17A110	5902628172013
181	1201-03	5902628120281	217	13M409	5902628138934	189	1540K-220	5902628015471	196	17A110Z	5902628171405
181	1201-04	5902628120298	217	13M420	5902628138781	189	1541-080	5902628015600	196	17A111	5902628172020
181	1201-05	5902628120311	217	13M421	5902628138798	189	1541-100	5902628015617	196	17A111Z	5902628171412
182	1201-10	5902628120328	217	13M422	5902628138804	189	1541-120	5902628015624	196	17A112	5902628172037
182	1201-11	5902628120335	217	13M423	5902628138811	189	1541-180	5902628015648	196	17A112Z	5902628171429
182	1201-113	5902628120373	217	13M430	5902628138828	189	1541-220	5902628015655	196	17A113	5902628172044
182	1201-20	5902628120342	218	13M440	5902628138835	189	1541K-080	5902628015709	196	17A113Z	5902628171436
182	1201-21	5902628120359	218	13M450	5902628139092	189	1541K-120	5902628015716	196	17A114	5902628171443
182	1201-22	5902628120366	216	13M490	5902628139108	189	1541K-180	5902628015723	196	17A114Z	5902628171443
213	1206-00	5902628128577	218	13M800	5902628138965	189	1541K-220	5902628015730	196	17A308	5902628171450
213	1206-01	5902628128584	218	13M801	5902628138972	189	1541P	5902628015952	196	17A308Z	5902628170842
213	1206-03	5902628128591	218	13M802	5902628138989	187	15B001	5902628015877	196	17A309	5902628171467
213	1206-04	5902628128621	218	13M803	5902628138996	187	15B002	5902628015884	196	17A309Z	5902628170859
213	1206-05	5902628128638	218	13M804	5902628139009	187	15B003	5902628015891	196	17A310	5902628171474
213	1207-04	5902628128645	218	13M809	5902628139085	187	15B008	5902628018861	196	17A310Z	5902628170866
213	1207-05	5902628128652	218	13M810	5902628139023	187	15B009	5902628018854	196	17A311	5902628171481
211	1209W	5902628127235	218	13M811	5902628139030	188	15B010	5902628015907	196	17A311Z	5902628170873
211	1210G	5902628127273	218	13M812	5902628139047	188	15B011	5902628015914	196	17A312	5902628171498
213	1239-02	5902628128683	218	13M813	5902628139054	188	15B012	5902628015921	196	17A312Z	5902628170880
213	1239-03	5902628128690	218	13M814	5902628139061	188	15B013	5902628015938	196	17A313	5902628171504
213	1239-04	5902628128720	218	13M818	5902628139078	188	15B020	5902628015945	196	17A313Z	5902628170897
213	1239-05	5902628128744	216	13P010	5902628139115	188	15B030	5902628015969	196	17A314	5902628171511
213	1239-06	5902628128751	216	13P020	5902628139122	188	15B031	5902628015976	196	17A314Z	5902628170903
208	1260M1	5902628126016	216	13P021	5902628139139	188	15B032	5902628015983	196	17A315	5902628171528
208	1260M2	5902628126023	216	13P030	5902628139146	188	15B041	5902628018410	196	17A315Z	5902628170910
208	1260M3	5902628126030	195	1405S	5902628015181	188	15B042	5902628018434	196	17A316	5902628171535
208	1260M4	5902628126047	195	1406K1	5902628013996	188	15B043	5902628018427	196	17A316Z	5902628170927
209	1260M5	5902628126054	193	1420P	5902628014207	188	15B044	5902628018441	196	17A317	5902628171542
220	1265H	5902628126504	193	1421P	5902628014214	188	15B045	5902628018458	196	17A317Z	5902628170934
219	1267C07	5902628126719	193	1423P	5902628014238	188	15B046	5902628018465	196	17A318	5902628171559
219	1267C12	5902628126726	193	1425P	5902628014252	189	15B047	5902628018496	196	17A318Z	5902628170941
210	1268S1	5902628126740	193	1426P	5902628014269	189	15B048	5902628018502	196	17A319	5902628171566
222	1274-06	5902628128492	193	1428P	5902628014283	186	15B050	5902628015808	196	17A319Z	5902628170958
222	1274-12	5902628128522	193	1429P	5902628014290	186	15B051	5902628015815	196	17A320	5902628171573
222	1274-14	5902628128539	193	1431P	5902628014313	186	15B052	5902628015846	196	17A320Z	5902628170965
222	1274-16	5902628128560	193	1432P	5902628014320	186	15B053	5902628015853	196	17A321	5902628171580
214	12A107	5902628121073	193	1433P	5902628014337	186	15B054	5902628015860	196	17A321Z	5902628170972
214	12A206	5902628122063	193	1434P	5902628014344	185	15B061	5902628018137	196	17A322	5902628171597
214	12A307	5902628123077	193	1436P	5902628014368	185	15B062	5902628018144	196	17A322Z	5902628170989
214	12A312	5902628123121	193	1440P	5902628017826	186	15B063	5902628018151	196	17A323	5902628171603
214	12A315	5902628123152	193	1441P	5902628017833	186	15B064	5902628018373	196	17A323Z	5902628170996
214	12A412	5902628124128	193	1442P	5902628017840	186	15B065	5902628018380	196	17A324	5902628171610
214	12A415	5902628124159	193	1443P	5902628017857	186	15B066	5902628018397	196	17A324Z	5902628171009
204	12B014	5902628128768	193	1444P	5902628017864	183	15B070	5902628018403	196	17A325	5902628171627
201	12B115	5902628128454	193	1445P	5902628017871	183	15B080	5902628015990	196	17A325Z	5902628171016
201	12B120	5902628128461	193	1446P	5902628017888	183	15B085	5902628018908	196	17A326	5902628171034
201	12B125	5902628128478	193	1447P	5902628017895	183	15B090	5902628018823	196	17A326Z	5902628171623
201	12B130	5902628128485	193	1448P	5902628017901	183	15B0901	5902628018830	196	17A327	5902628171641
201	12B215	5902628128393	193	1449P	5902628017918	184	15B0901	5902628018830	196	17A327Z	5902628171030
201	12B220	5902628128423	193	1450P	5902628017925	183	15B0902	5902628018847	196	17A328	5902628171658
201	12B225	5902628128430	193	1451P	5902628017932	184	15B0902	5902628018847	196	17A328Z	5902628171047
201	12B230	5902628128447	193	1452P	5902628017949	184	15B090E	5902628018892	196	17A329	5902628171665
201	12B315	5902628128355	193	1453P	5902628017956	177	15B095	5902628018915	196	17A329Z	5902628171054
201	12B320	5902628128362	193	1454P	5902628017963	191	15B100	5902628018519	196	17A330	5902628171672
201	12B325	5902628128379	193	1455P	5902628017970	191	15B100A	5902628018816	196	17A330Z	5902628171061
201	12B330	5902628128386	193	1456P	5902628017987	191	15B101	5902628018526	196	17A332	5902628171689
219	12C05S	5902628127198	193	1457P	5902628017994	191	15B101L	5902628018618	196	17A332Z	5902628171078
219	12C1045	5902628127136	193	1458P	5902628018014	191	15B102	5902628018533	196	17A336Z	5902628172181
219	12C1090	5902628127105	193	1459P	5902628018021	191	15B103	5902628018625	197	17A424Z	5902628172198
219	12C10S	5902628127167	193	1460P	5902628018038	191	15B111	5902628018650	197	17A427Z	5902628172204
219	12C1545	5902628127143	193	1461P	5902628018045	191	15B112	5902628018557	197	17A430Z	5902628172211
219	12C1590	5902628127112	193	14621P	5902628019516	191	15B113	5902628018564	197	17A432Z	5902628172228
219	12C15S	5902628127174	193	1462P	5902628018052	191	15B121	5902628018571	197	17A435Z	5902628172235
219	12C2045	5902628127150	193	1463P	5902628018069	191	15B130	5902628018588	197	17A436Z	5902628172242
219	12C2090	5902628127129	193	1464P	5902628018076	191	15B131	5902628018595	197	17A438Z	5902628172259
219	12C20S	5902628127181	193	1465P	5902628018083	191	15B200	5902628018878	197	17A441Z	5902628172266
219	12D125	5902628128171	194	1470P	5902628017673	191	15B201	5902628018885	197	17A446Z	5902628172273
219	12D135	5902628128188	194	1471P	5902628017680	191	15B300	5902628019011	197	17A450Z	5902628172464
219	12D145	5902628128195	194	1473P	5902628017703	189	15B43P	5902628018472	197	17A455Z	5902628172471
220	12H001	5902628128225	194	1474P	5902628017710	189	15B44P	5902628018489	197	17A460Z	5902628172488
220	12H005	5902628128232	194	1476P	5902628017734	199	16F007	5902628018717	197	17B308Z	5902628170644
219	12H010	5902628128249	194	1477P	5902628017741	199	16F008	5902628018724	197	17B309Z	5902628170651
219	12H011	5902628128256	194	1478P	5902628017758	199	16F010	5902628018731	197	17B310Z	5902628170668
219	12H012	5902628128263	194	1479P	5902628017765	199	16F012	5902628018748	197	17B311Z	5902628170675
220	12H603	5902628128270									

Str.	Nr Dedra	Kod EAN	Str.	Nr Dedra	Kod EAN	Str.	Nr Dedra	Kod EAN	Str.	Nr Dedra	Kod EAN
197	17C314Z	5902628171146	199	17H410Z	5902628172501	150	18A1001	5902628173119	295	A123032	5902628002044
197	17C315	5902628171764	199	17H411Z	5902628172518	150	18A1002	5902628173126	295	A123033	5902628002051
197	17C315Z	5902628171153	200	17J110Z	5902628172112	150	18A1003	5902628173133	295	A123034	5902628002075
197	17C316	5902628171771	200	17J111Z	5902628172129	151	18A1004	5902628173225	295	A123035	5902628002082
197	17C316Z	5902628171160	200	17J112Z	5902628172136	151	18A11S030	5902628173218	295	A123036	5902628002099
197	17C317	5902628171788	200	17J315Z	5902628172143	151	18A11S032	5902628173140	295	A123037	5902628002112
197	17C317Z	5902628171177	200	17J316Z	5902628172150	151	18A11S040	5902628173164	295	A124020	5902628003430
197	17C318	5902628171795	200	17J317Z	5902628172167	158	18A11S246	5902628173300	293	A140010	5902628001856
197	17C318Z	5902628171184	200	17J318Z	5902628172174	151	18B0004	5902628173232	293	A140020	5902628001863
197	17C319	5902628171801	202	17K025	5902628170613	151	18B0005	5902628173249	294	A140031	5902628001979
197	17C319Z	5902628171191	202	17K046	5902628170620	208	2001P	5902628061812	291	A140203	5902628001948
197	17C320	5902628171818	202	17K072	5902628170637	89	31B0005	5902628020277	290	A142210	5902628001955
197	17C320Z	5902628171207	202	17K094	5902628172099	89	31B010	5902628020154	290	A142220	5902628001931
197	17C321	5902628171825	203	17K216	5902628172105	89	31B011	5902628020178	295	A464011	5902628001764
197	17C321Z	5902628171214	200	17L1012	5902628173104	89	31B021	5902628020222	295	A467030	5902628002884
197	17C322	5902628171832	201	17L3012	5902628172549	89	31B022	5902628020239	296	A467031	5902628002891
197	17C322Z	5902628171221	198	17M003	5902628172525	89	31B024	5902628020253	296	A467032	5902628002907
197	17C323	5902628171849	200	17M050	5902628172532	228	31L00190	5902628020413	296	A467033	5902628002914
197	17C323Z	5902628171238	203	17W000	5902628175236	228	31L42005	5902628020284	296	A467034	5902628002921
197	17C324	5902628171856	203	17W001	5902628175243	228	31L42010	5902628020291	296	A467036	5902628002938
197	17C324Z	5902628171245	203	17W002	5902628175250	228	31L42020	5902628020307	296	A467037	5902628002945
197	17C325	5902628171863	203	17W004	5902628175274	228	31L51505	5902628020314	296	A467038	5902628002952
197	17C325Z	5902628171252	203	17W005	5902628175281	228	31L61001	5902628020321	296	A467039	5902628002969
197	17C326	5902628171870	203	17W006	5902628175298	228	31L61005	5902628020338	298	A531001	5902628002273
197	17C326Z	5902628171269	203	17W007	5902628175304	228	31L61010	5902628020345	298	A531002	5902628002815
197	17C327	5902628171887	203	17W010	5902628175366	228	31L92505	5902628020352	299	A532008	5902628003881
197	17C327Z	5902628171276	203	17W011	5902628175373	228	31L92525	5902628020369	299	A532009	5902628003164
197	17C328	5902628171894	203	17W012	5902628175380	228	31LKAL45	5902628020376	301	A532020	5902628002242
197	17C328Z	5902628171283	203	17W013	5902628175397	228	31LL62503	5902628020383	301	A532022	5902628003614
197	17C329	5902628171900	203	17W014	5902628175403	228	31LL63820	5902628020390	301	A532023	5902628003621
197	17C329Z	5902628171290	203	17W015	5902628175410	228	31LTOP040	5902628020406	301	A532025	5902628003898
197	17C330	5902628171917	203	17W016	5902628175427	26	80A001	5902628801012	302	A532026	5902628003355
197	17C330Z	5902628171306	203	17W017	5902628175434	26	80A002	5902628801029	300	A532028	5902628003447
197	17C332	5902628171924	203	17W018	5902628175441	26	80A010	5902628801104	301	A532062	5902628003348
197	17C332Z	5902628171313	204	17W020	5902628175311	26	80A020	5902628801203	303	A532101	5902628002280
198	17D316Z	5902628172068	204	17W021	5902628175328	27	80A021	5902628801210	303	A532112	5902628003270
198	17D321Z	5902628172075	204	17W022	5902628175335	27	80A022	5902628801227	303	A532113	5902628003379
198	17F001Z	5902628173386	204	17W023	5902628175342	27	80A030	5902628801302	302	A532200	5902628002228
198	17F002Z	5902628173393	204	17W024	5902628175359	27	80A031	5902628801319	303	A532201	5902628002235
198	17F003Z	5902628173409	204	17W030	5902628175458	28	80A041	5902628801418	302	A532203	5902628002266
198	17F004Z	5902628173416	204	17W031	5902628175465	28	80A042	5902628801425	299	A533010	5902628786395
198	17F006Z	5902628173423	204	17W032	5902628175472	28	80A043	5902628801432	299	A533030	5902628786418
198	17F008Z	5902628173430	204	17W033	5902628175489	28	80A050	5902628801500	299	A533031	5902628786159
198	17F010Z	5902628173447	204	17W034	5902628175496	29	80A051	5902628801517	299	A533032	5902628786425
198	17F011Z	5902628173454	204	17W035	5902628175502	29	80A062	5902628801623	300	A533040	5902628786432
198	17F012Z	5902628173461	204	17W036	5902628175519	29	80A063	5902628801630	300	A533050	5902628786449
198	17F021Z	5902628173478	204	17W092	5902628175526	29	80A064	5902628801647	300	A533051	5902628003454
198	17F022Z	5902628173485	148	18A00SL550-03	5902628172600	30	80A072	5902628801722	300	A533052	5902628003461
198	17F023Z	5902628173492	148	18A00SL650-03	5902628172617	30	80A073	5902628801739	298	A533053	5902628003942
198	17F024Z	5902628173508	148	18A01PZ10-03	5902628172624	30	80A074	5902628801746	301	A533060	5902628786487
198	17F026Z	5902628173515	148	18A01PZ10-10	5902628172631	30	80A080	5902628801807	300	A533070	5902628786494
198	17F028Z	5902628173522	148	18A01PZ20-03	5902628172648	30	80A081	5902628801814	306	A533080	5902628786456
198	17F029Z	5902628173539	148	18A01PZ20-10	5902628172655	30	80A082	5902628801821	306	A533081	5902628786463
198	17F030Z	5902628173546	148	18A01PZ30-03	5902628172662	31	80B003	5902628800251	306	A533082	5902628786470
198	17F040Z	5902628173553	148	18A01PZ30-10	5902628172679	31	80B006	5902628800282	305	A533090	5902628786500
198	17F041Z	5902628173560	148	18A02PH00-03	5902628172686	31	80B008	5902628800305	305	A533091	5902628786517
198	17F042Z	5902628173577	148	18A02PH00-10	5902628172693	31	80B010	5902628800329	305	A533092	5902628786524
198	17F043Z	5902628173584	148	18A02PH10-03	5902628172709	32	80B017	5902628800398	304	A533151	5902628002303
198	17F044Z	5902628173591	148	18A02PH10-10	5902628172716	34	80B050	5902628800626	304	A533152	5902628002310
198	17F045Z	5902628173607	148	18A02PH20-03	5902628172723	34	80B052	5902628800633	304	A533161	5902628003263
198	17F046Z	5902628173614	148	18A02PH20-10	5902628172730	35	80B070	5902628800640	304	A533162	5902628002327
198	17F047Z	5902628173621	148	18A02PH30-03	5902628172747	35	80B071	5902628800657	301	A533171	5902628003133
198	17F048Z	5902628173638	148	18A02PH30-10	5902628172754	36	80B072	5902628800664	306	A535104	5902628003201
198	17F049Z	5902628173645	148	18A03T100-03	5902628172761	32	80C001	5902628800435	306	A535105	5902628003218
198	17F050Z	5902628173652	148	18A03T100-10	5902628172778	32	80C003	5902628800459	307	A535300	5902628002341
198	17F051Z	5902628173669	148	18A03T150-03	5902628172785	32	80C007	5902628800497	307	A535301	5902628002358
198	17F052Z	5902628173676	148	18A03T150-10	5902628172792	33	80C008	5902628800503	307	A535302	5902628002365
198	17F053Z	5902628173683	148	18A03T200-03	5902628172808	33	80C010	5902628800527	307	A535303	5902628002372
198	17F054Z	5902628173690	148	18A03T200-10	5902628172815	33	80C011	5902628800534	307	A535304	5902628002389
198	17F055Z	5902628173706	148	18A03T250-03	5902628172822	33	80C013	5902628800558	307	A535305	5902628002396
198	17F056Z	5902628173713	148	18A03T250-10	5902628172839	34	80C016	5902628800589	307	A535306	5902628002402
198	17F057Z	5902628173720	148	18A03T270-03	5902628172846	34	80C017	5902628800596	307	A535307	5902628002419
198	17F058Z	5902628173737	148	18A03T270-10	5902628172853	35	80C051	5902628800671	307	A535308	5902628002426
198	17F059Z	5902628173744	148	18A03T300-03	5902628172860	35	80C052	5902628800688	307	A535309	5902628003287
198	17F060Z	5902628173751	148	18A03T300-10	5902628172877	35	80C053	5902628800695	307	A535310	5902628002433
198	17F061Z	5902628173768	148	18A03T400-03	5902628172884	36	80C070	5902628800701	307	A535311	5902628002440
198	17F062Z	5902628173775	148	18A03T400-10	5902628172891	36	80C071	5902628800718	307	A535312	5902628002457
198	17F063Z	5902628173782	149	18A04H30-03	5902628172907	36	80C072	5902628800725	307	A535313	5902628002464
198	17F064Z	5902628173									

Index

Str.	Nr Dedra	Kod EAN	Str.	Nr Dedra	Kod EAN	Str.	Nr Dedra	Kod EAN	Str.	Nr Dedra	Kod EAN
305	A536040	5902628002648	273	BH2SP-XXL	590262821163	267	BH51F1-XXL	5902628215611	277	BH80K2-S	5902628216304
305	A536045	5902628002655	269	BH3BL-L	5902628211262	267	BH51F1-XXXL	5902628215628	277	BH80K2-XL	5902628216311
305	A536050	5902628002662	269	BH3BL-LD	5902628211279	267	BH51F2-L	5902628215659	277	BH80K2-XXXL	5902628216328
305	A536116	5902628002679	269	BH3BL-M	5902628211255	267	BH51F2-M	5902628215642	277	BH80K3-L	5902628216335
305	A536118	5902628002686	269	BH3BL-S	5902628211248	267	BH51F2-S	5902628215635	277	BH80K3-M	5902628216342
305	A536120	5902628002693	269	BH3BL-XL	5902628211286	267	BH51F2-XL	5902628215666	277	BH80K3-S	5902628216359
305	A536121	5902628002709	269	BH3BL-XXL	5902628211293	267	BH51F2-XXXL	5902628215673	277	BH80K3-S	5902628216366
305	A536125	5902628002716	269	BH3SO-L	5902628211323	267	BH51F2-XXXL	5902628215680	277	BH80K3-XL	5902628216373
305	A536130	5902628002723	269	BH3SO-LD	5902628211330	267	BH51F3-L	5902628215710	277	BH80K3-XXL	5902628216380
305	A536135	5902628002730	269	BH3SO-M	5902628211316	267	BH51F3-M	5902628215703	277	BH80K3-XXXL	5902628216397
305	A536140	5902628002747	269	BH3SO-S	5902628211309	267	BH51F3-S	5902628215697	277	BH80K4-L	5902628216403
305	A536206	5902628002754	269	BH3SO-XL	5902628211347	267	BH51F3-XL	5902628215727	277	BH80K4-M	5902628216410
305	A536208	5902628002761	269	BH3SO-XXL	5902628211477	267	BH51F3-XXXL	5902628215734	277	BH80K4-S	5902628216427
305	A536210	5902628002778	269	BH3SP-L	5902628211507	267	BH51F4-L	5902628215741	277	BH80K4-XL	5902628216434
305	A536212	5902628002785	269	BH3SP-LD	5902628211514	267	BH51F4-L	5902628215727	277	BH80K4-XXL	5902628216441
305	A536214	5902628002792	269	BH3SP-M	5902628211491	267	BH51F4-M	5902628215765	277	BH80K4-XXXL	5902628216458
305	A536216	5902628002808	269	BH3SP-S	5902628211484	267	BH51F4-S	5902628215758	280	BH80K5-L	5902628216474
306	A540086	5902628003331	269	BH3SP-XL	5902628211521	267	BH51F4-XL	5902628215789	280	BH80K5-M	5902628216477
306	A540087	5902628003072	269	BH3SP-XXL	5902628211538	267	BH51F4-XXL	5902628215796	280	BH80K5-S	5902628216700
306	A540088	5902628003362	269	BH3ST-L	5902628211569	267	BH51F4-XXXL	5902628215802	280	BH80K5-XXL	5902628216731
306	A540100	5902628002990	269	BH3ST-LD	5902628211576	266	BH5PC-L	5902628211620	280	BH80K5-XXXL	5902628216748
306	A540101	5902628003010	269	BH3ST-M	5902628211552	266	BH5PC-M	5902628211613	280	BH80K6-L	5902628216755
306	A540103	5902628003027	269	BH3ST-S	5902628211545	266	BH5PC-S	5902628211606	280	BH80P3-L	5902628216908
306	A540105	5902628003041	269	BH3ST-XL	5902628211583	266	BH5PC-XL	5902628211637	280	BH80P3-M	5902628216892
294	A730011	5902628002204	269	BH3ST-XXL	5902628211590	266	BH5PG-L	5902628211644	280	BH80P3-S	5902628216885
294	A730012	5902628002211	270	BH41SO-L	5902628215024	266	BH5PG-L	5902628211675	280	BH80P3-XXL	5902628216915
294	A730200	5902628003195	270	BH41SO-LD	5902628215031	266	BH5PG-M	5902628211668	280	BH80P3-XXXL	5902628216922
294	A730201	5902628003317	270	BH41SO-M	5902628215017	266	BH5PG-S	5902628211651	280	BH80S0-L	5902628216939
294	A730202	5902628003324	270	BH41SO-S	5902628215000	266	BH5PG-XL	5902628211682	278	BH80SO1-L	5902628216465
294	A730203	5902628003386	270	BH41SO-XL	5902628215048	266	BH5PG-XXL	5902628211699	278	BH80SO1-M	5902628216472
294	A730204	5902628003393	270	BH41SO-XXL	5902628215055	274	BH5SO-L	5902628212559	278	BH80SO1-S	5902628216489
256	BH1001L	5902628211002	270	BH41SP-L	5902628215086	274	BH5SO-LD	5902628212566	278	BH80SO1-XXL	5902628216496
256	BH1001XL	5902628211019	270	BH41SP-LD	5902628215093	274	BH5SO-M	5902628212542	278	BH80SO1-XXXL	5902628216502
256	BH1002L	5902628211026	270	BH41SP-M	5902628215079	274	BH5SO-S	5902628212535	278	BH80SO2-L	5902628216526
256	BH1002XL	5902628211033	270	BH41SP-S	5902628215062	274	BH5SO-XL	5902628212573	278	BH80SO2-M	5902628216533
256	BH1003	5902628211042	270	BH41SP-XL	5902628215109	274	BH5SO-XXL	5902628212580	278	BH80SO2-S	5902628216540
256	BH1004	5902628210159	270	BH41SP-XXL	5902628215116	274	BH5SP-L	5902628212610	278	BH80SO2-XXL	5902628216557
87	BH1005	5902628210166	270	BH41SR-L	5902628215147	274	BH5SP-LD	5902628212627	278	BH80SO2-XXXL	5902628216571
258	BH1005	5902628210166	270	BH41SR-LD	5902628215154	274	BH5SP-M	5902628212603	278	BH80SP1-L	5902628216588
256	BH1006R09	5902628210661	270	BH41SR-M	5902628215130	274	BH5SP-S	5902628212597	278	BH80SP1-M	5902628216595
256	BH1006R10	5902628210678	270	BH41SR-S	5902628215123	274	BH5SP-XL	5902628212634	278	BH80SP1-S	5902628216601
256	BH1007R09	5902628210647	270	BH41SR-XL	5902628215161	274	BH5SP-XXL	5902628212641	278	BH80SP1-XXL	5902628216618
256	BH1007R10	5902628210654	270	BH41SR-XXL	5902628215178	266	BH5TC-L	5902628211729	278	BH80SP1-XXXL	5902628216625
257	BH1008R07	5902628210623	270	BH41ST-L	5902628215208	266	BH5TC-M	5902628211712	278	BH80SP2-L	5902628216632
257	BH1008R08	5902628210630	270	BH41ST-LD	5902628215215	266	BH5TC-S	5902628211705	278	BH80SP2-M	5902628216649
257	BH1009R09	5902628210609	270	BH41ST-M	5902628215192	266	BH5TC-XL	5902628211736	278	BH80SP2-S	5902628216656
257	BH1009R10	5902628210616	270	BH41ST-S	5902628215185	266	BH5TC-XXL	5902628211743	278	BH80SP2-XXL	5902628216663
257	BH1010R09B	5902628211040	270	BH41ST-XL	5902628215222	266	BH5TC-XXXL	5902628212498	278	BH80SP2-XXXL	5902628216670
257	BH1010R09R	5902628219961	270	BH41ST-XXL	5902628215239	266	BH5TG-L	5902628211774	278	BH80SP2-M	5902628216687
257	BH1010R10B	5902628219978	271	BH42SO-L	5902628215260	266	BH5TG-M	5902628211767	278	BH80SP2-S	5902628216694
257	BH1010R10R	5902628219985	271	BH42SO-LD	5902628215277	266	BH5TG-S	5902628211750	278	BH80SP2-XXL	5902628216701
257	BH1011	5902628210265	271	BH42SO-M	5902628215253	266	BH5TG-XL	5902628211781	278	BH80SP2-XXXL	5902628216708
257	BH1011-12	5902628210135	271	BH42SO-S	5902628215246	266	BH5TG-XXL	5902628211798	279	BH81SO1-L	5902628217462
257	BH1013R09	5902628210104	271	BH42SO-XL	5902628215284	266	BH5TG-XXXL	5902628212481	279	BH81SO1-LD	5902628217479
257	BH1013R10	5902628210111	271	BH42SO-XXL	5902628215291	275	BH61KS-L	5902628217066	279	BH81SO1-M	5902628217455
262	BH1030	5902628210715	271	BH42SP-L	5902628215321	275	BH61KS-M	5902628217059	279	BH81SO1-S	5902628217448
263	BH1031	5902628210722	271	BH42SP-LD	5902628215338	275	BH61KS-S	5902628217042	279	BH81SO1-XXL	5902628217486
262	BH1032	5902628210739	271	BH42SP-M	5902628215314	275	BH61KS-XL	5902628217073	279	BH81SO2-L	5902628217523
262	BH1033	5902628210746	271	BH42SP-S	5902628215307	275	BH61KS-XXL	5902628217080	279	BH81SO2-LD	5902628217530
263	BH1037	5902628210784	271	BH42SP-XL	5902628215345	275	BH61KS-XXXL	5902628217097	279	BH81SO2-M	5902628217516
263	BH1038	5902628210777	271	BH42SP-XXL	5902628215352	275	BH65KS-L	5902628217134	279	BH81SO2-S	5902628217509
261	BH1050	5902628210128	271	BH42ST-L	5902628215383	275	BH65KS-M	5902628217127	279	BH81SO2-XXL	5902628217547
261	BH1051	5902628210173	271	BH42ST-LD	5902628215390	275	BH65KS-S	5902628217110	279	BH81SP1-L	5902628217554
262	BH1052	5902628210180	271	BH42ST-M	5902628215376	275	BH65KS-XL	5902628217141	279	BH81SP1-LD	5902628217592
262	BH1053	5902628210197	271	BH42ST-S	5902628215369	275	BH65KS-XXL	5902628217684	279	BH81SP1-M	5902628217578
262	BH1054	5902628210753	271	BH42ST-XL	5902628215406	275	BH6KS-L	5902628212436	279	BH81SP1-S	5902628217561
261	BH1055	5902628210760	271	BH42ST-XXL	5902628215413	275	BH6KS-M	5902628212443	279	BH81SP1-XXL	5902628217608
263	BH1070-050	5902628219787	272	BH43SP-L	5902628217714	275	BH6KS-S	5902628212450	279	BH81SP2-L	5902628217646
263	BH1071-003	5902628210289	272	BH43SP-LD	5902628217721	275	BH6KS-XL	5902628212474	279	BH81SP2-M	5902628217653
263	BH1071-010	5902628210272	272	BH43SP-M	5902628217707	275	BH6KS-XXL	5902628212474	279	BH81SP2-S	5902628217639
263	BH1072-003	5902628210579	272	BH43SP-S	5902628217691	275	BH6KS-XXXL	5902628215529	279	BH81SP2-XXL	5902628217622
263	BH1072-010	5902628210296	272	BH43SP-XL	5902628217738	274	BH6PB-L	5902628214843	279	BH81SP2-XXXL	5902628217660
264	BH1073	5902628210586	272	BH43SP-XXL	5902628217745	274	BH6PB-M	5902628214836	279	BH81T1-L	5902628217318
264	BH1082-002	5902628210593	272	BH43ST-L	5902628217936	274	BH6PB-S	5902628214829	279	BH81T1-M	5902628217301
258	BH1084	5902628214652	272	BH43ST-LD	5902628217943	274	BH6PB-XL	5902628214850	279	BH81T1-S	5902628217295
258	BH1085	5902628214669	272	BH43ST-M	5902628217950	274	BH6PB-XXL	5902628214867	280	BH81T1-XXL	5902628217325
258	BH1086	5902628214676	272	BH43ST-S	5902628217967	274	BH6PG-L	5902628214782	280	BH81T1-XXXL	5902628217349
258	BH1087	5902628214683	272	BH43ST-XL	5902628217974	274	BH6PG-M	5902628214775	280	BH9A1-30	5902628219817
258	BH1088	5902628214690	272	BH43ST-XXL	5902628217981	274	BH6PG-S	5902628214768	280	BH9A1-41	5902628219824
258	BH1089	5902628214706	272	BH44SP-L	5902628217998	274	BH6PG-XL	5902628214799	280	BH9A1-	

Str.	Nr Dedra	Kod EAN	Str.	Nr Dedra	Kod EAN	Str.	Nr Dedra	Kod EAN	Str.	Nr Dedra	Kod EAN
287	BH9AB-46	5902628213914	285	BH9M4VK-41	5902628217370	283	BH9T3V-43	5902628212825	179	DED0215	5902628021502
287	BH9B1-37	5902628214188	285	BH9M4VK-42	5902628217387	283	BH9T3V-44	5902628212832	176	DED022	5902628021205
287	BH9B1-38	5902628214195	285	BH9M4VK-43	5902628217394	283	BH9T3V-45	5902628212849	179	DED0220	5902628022004
287	BH9B1-39	5902628214201	285	BH9M4VK-44	5902628217400	283	BH9T3V-46	5902628212856	179	DED0225	5902628022509
287	BH9B1-41	5902628214225	285	BH9M4VK-45	5902628217417	284	BH9T4VK-40	5902628212719	176	DED023	5902628023506
287	BH9B1-42	5902628213532	285	BH9M4VK-46	5902628217424	284	BH9T4VK-41	5902628212726	179	DED0230	5902628023001
287	BH9B1-43	5902628213549	285	BH9M4VK-47	5902628217431	284	BH9T4VK-42	5902628212733	179	DED0240	5902628024008
287	BH9B1-44	5902628213556	286	BH9M5-39	5902628217844	284	BH9T4VK-43	5902628212740	179	DED0250	5902628025005
287	BH9B1-45	5902628213563	286	BH9M5-40	5902628217851	284	BH9T4VK-44	5902628212757	179	DED0260A	5902628026026
287	BH9B1-46	5902628213570	286	BH9M5-41	5902628217868	284	BH9T4VK-45	5902628212764	179	DED0280A	5902628028020
287	BH9B5-40	5902628213655	286	BH9M5-42	5902628217875	284	BH9T4VK-46	5902628212771	179	DED0290A	5902628029027
287	BH9B5-41	5902628213662	286	BH9M5-43	5902628217882	284	BH9T5K-40	5902628215444	179	DED02P110	5902628020512
287	BH9B5-42	5902628213679	286	BH9M5-44	5902628217899	284	BH9T5K-41	5902628215451	180	DED02P205	5902628020536
287	BH9B5-43	5902628213686	286	BH9M5-45	5902628217905	284	BH9T5K-42	5902628215468	180	DED02P305	5902628020543
287	BH9B5-44	5902628213693	286	BH9M5-46	5902628217912	284	BH9T5K-43	5902628215475	180	DED02QL1	5902628155009
287	BH9B5-45	5902628213709	286	BH9M5-47	5902628217929	284	BH9T5K-44	5902628215482	180	DED02QL2	5902628155016
287	BH9B5-46	5902628213716	286	BH9MF1V-36	5902628217226	284	BH9T5K-45	5902628215499	180	DED02QL3	5902628155023
287	BH9B5-47	5902628213723	286	BH9MF1V-37	5902628217233	284	BH9T5K-46	5902628215505	180	DED02T06	5902628026019
287	BH9B6-35	5902628213730	286	BH9MF1V-38	5902628217240	258	BHKM01L	5902628210012	180	DED02T08	5902628028013
287	BH9B6-36	5902628213747	286	BH9MF1V-39	5902628217257	280	BHKM01L	5902628210012	180	DED02T09	5902628029010
287	BH9B6-37	5902628213754	286	BH9MF1V-40	5902628217264	258	BHKM01XL	5902628210029	179	DED02U015	5902628021557
287	BH9B6-38	5902628213761	286	BH9MF1V-41	5902628217271	280	BHKM01XL	5902628210029	179	DED02U020	5902628022059
287	BH9B6-39	5902628213778	286	BH9MF1V-42	5902628217288	258	BHKM01XXL	5902628210050	179	DED02U025	5902628022554
287	BH9B6-40	5902628213785	286	BH9MF2-36	5902628217158	280	BHKM01XXL	5902628210050	179	DED02U030	5902628023056
287	BH9B6-41	5902628213792	286	BH9MF2-37	5902628217165	87	BHSP01	5902628761309	171	DED0310	5902628031006
287	BH9B6-42	5902628213808	286	BH9MF2-38	5902628217172	261	BHST01	5902628210005	171	DED0311	5902628031105
287	BH9C1-39	5902628214102	286	BH9MF2-39	5902628217189	261	BHST03	5902628210036	171	DED0330	5902628033000
287	BH9C1-40	5902628214119	286	BH9MF2-40	5902628217196	261	BHST04	5902628210043	171	DED0402	5902628040206
287	BH9C1-41	5902628214126	286	BH9MF2-41	5902628217202	261	BHST05	5902628210548	172	DED0405	5902628040503
287	BH9C1-42	5902628214133	286	BH9MF2-42	5902628217219	260	BHSZ01	5902628210302	172	DED0407	5902628040701
287	BH9C1-43	5902628214140	282	BH9P1A-36	5902628212658	260	BHSZ02	5902628210371	172	DED0415	5902628041500
287	BH9C1-44	5902628214157	282	BH9P1A-37	5902628212665	260	BHSZ03	5902628210395	172	DED0417	5902628155061
287	BH9C1-45	5902628214164	282	BH9P1A-38	5902628212672	260	BHSZ04	5902628210388	172	DED0425	5902628042507
287	BH9C1-46	5902628214171	282	BH9P1A-39	5902628211804	260	BHSZ06	5902628210326	172	DED0427	5902628155078
282	BH9D1-39	5902628211989	282	BH9P1A-40	5902628211811	260	BHSZ08	5902628210333	172	DED0429	5902628042903
282	BH9D1-40	5902628211996	282	BH9P1A-41	5902628211828	259	BHSZ10	5902628210319	172	DED0435	5902628043504
282	BH9D1-41	5902628212009	282	BH9P1A-42	5902628211835	259	BHSZ11	5902628210340	172	DED0439	5902628043900
282	BH9D1-42	5902628212016	282	BH9P1A-43	5902628211842	260	BHSZ13	5902628219763	171	DED0455	5902628045508
282	BH9D1-43	5902628212023	282	BH9P1A-44	5902628211859	260	BHSZ14	5902628210357	171	DED0465	5902628046505
282	BH9D1-44	5902628212030	282	BH9P1A-45	5902628211866	260	BHSZ15	5902628210364	172	DED050	5902628045003
282	BH9D1-45	5902628212047	282	BH9P1A-46	5902628211873	260	BHSZ18	5902628210401	172	DED051	5902628045010
282	BH9D1-46	5902628212054	282	BH9P1A-47	5902628211880	314	DA-0900	5902628550255	177	DED052	5902628154910
282	BH9D1-47	5902628212061	283	BH9P2-36	5902628212689	314	DA-0900B	5902628550262	177	DED0521	5902628154927
282	BH9D2-39	5902628212252	283	BH9P2-37	5902628212696	314	DA-0902	5902628761804	177	DED053	5902628154934
282	BH9D2-40	5902628212269	283	BH9P2-38	5902628212702	314	DA-0902B	5902628761811	160	DED1505-2	5902628150523
282	BH9D2-41	5902628212276	283	BH9P2-39	5902628212078	315	DA-1203	5902628210791	160	DED1506-2	5902628150622
282	BH9D2-42	5902628212283	283	BH9P2-40	5902628212085	315	DA-1203B	5902628210807	163	DED1515	5902628151506
282	BH9D2-43	5902628212290	283	BH9P2-41	5902628212092	315	DA-1601	5902628550316	163	DED1517	5902628151704
282	BH9D2-44	5902628212306	283	BH9P2-42	5902628212108	315	DA-1601B	5902628550323	163	DED1518	5902628151803
282	BH9D2-45	5902628212313	283	BH9P2-43	5902628212115	316	DA-1603	5902628550033	163	DED1519	5902628151902
282	BH9D2-46	5902628212320	283	BH9P2-44	5902628212122	316	DA-1603B	5902628550415	162	DED1520/33	5902628152039
282	BH9D2-47	5902628212337	283	BH9P2-45	5902628212139	316	DA-1608	5902628761705	162	DED1520/43	5902628152046
282	BH9D3V-39	5902628217752	283	BH9P2-46	5902628212146	315	DA-1610	5902628761828	162	DED1520/53	5902628152053
282	BH9D3V-40	5902628217769	283	BH9P2-47	5902628212153	315	DA-1610B	5902628761835	162	DED1520/67	5902628152060
282	BH9D3V-41	5902628217776	283	BH9P3-39	5902628212344	315	DA-1611	5902628214614	162	DED1520/73	5902628152077
282	BH9D3V-42	5902628217783	283	BH9P3-40	5902628212351	315	DA-1611B	5902628214621	162	DED1520/83	5902628152084
282	BH9D3V-43	5902628217790	283	BH9P3-41	5902628212368	316	DA-5014	5902628550385	162	DED1520103	5902628152091
282	BH9D3V-44	5902628217806	283	BH9P3-42	5902628212375	311	DA-IR1500	5902628214553	162	DED1520P	5902628152022
282	BH9D3V-45	5902628217813	283	BH9P3-43	5902628212382	311	DA-IR15001	5902628214584	162	DED1520T	5902628152015
282	BH9D3V-46	5902628217820	283	BH9P3-44	5902628212399	311	DA-IR2000	5902628214560	162	DED1520U	5902628152114
282	BH9D3V-47	5902628217837	283	BH9P3-45	5902628212405	311	DA-IR20001	5902628214591	161	DED1529Q03	5902628152909
284	BH9M1-37	5902628215857	283	BH9P3-46	5902628212412	311	DA-IR20001	5902628214591	161	DED1529Q04	5902628152916
284	BH9M1-38	5902628215864	283	BH9P3-47	5902628212429	311	DA-IR2000RS	5902628214577	161	DED1529Q05	5902628152923
284	BH9M1-39	5902628212870	284	BH9P4VK-37	5902628216113	314	DA-J1500	5902628210517	161	DED1529Q06	5902628152930
284	BH9M1-40	5902628212887	284	BH9P4VK-38	5902628216120	314	DA-J2050F	5902628210463	161	DED1529Q07	5902628152947
284	BH9M1-41	5902628212894	284	BH9P4VK-39	5902628216137	313	DA-K2000	5902628210494	161	DED1529Q08	5902628152954
284	BH9M1-42	5902628212900	284	BH9P4VK-40	5902628216144	313	DA-K2000 T	5902628550088	161	DED1529Q10	5902628152978
284	BH9M1-43	5902628212917	284	BH9P4VK-41	5902628216151	314	DA-K2010 TS	5902628550095	162	DED1529Q12	5902628152985
284	BH9M1-44	5902628212924	284	BH9P4VK-42	5902628216168	310	DA-P055	5902628213006	161	DED1529Q14	5902628152992
284	BH9M1-45	5902628212931	284	BH9P4VK-43	5902628216175	310	DA-P0551	5902628213013	161	DED1530	5902628153005
284	BH9M1-46	5902628212948	284	BH9P4VK-44	5902628216182	311	DA-P070	5902628213020	161	DED1531	5902628153104
284	BH9M1-47	5902628212955	284	BH9P4VK-45	5902628216199	311	DA-P0701	5902628213037	161	DED1532	5902628153203
285	BH9M2V-36	5902628215819	284	BH9P4VK-46	5902628216205	310	DA-R010	5902628210975	161	DED1533	5902628153302
285	BH9M2V-37	5902628215826	284	BH9P4VK-47	5902628216212	310	DA-R020	5902628210982	161	DED1534	5902628153401
285	BH9M2V-38	5902628215833	282	BH9T1A-36	5902628215901	310	DA-R030	5902628210999	161	DED1535	5902628153500
285	BH9M2V-39	5902628214256	282	BH9T1A-37	5902628215918	312	DA-T180C	5902628550071	161	DED1536	5902628153609
285	BH9M2V-40	5902628214263	282	BH9T1A-38	5902628215925	312	DA-T182CS	5902628210449	161	DED1537	5902628153708
285	BH9M2V-41	5902628214270	282	BH9T1A-39	5902628211897	313	DA-T183C	5902628550439	161	DED1538	5902628153807
285	BH9M2V-42	5902628214287	282	BH9T1A-40							

Str.	Nr Dedra	Kod EAN	Str.	Nr Dedra	Kod EAN	Str.	Nr Dedra	Kod EAN	Str.	Nr Dedra	Kod EAN
162	DED1590S40	5902628158598	125	DED74131	5902628741318	229	DED7575	5902628757500	92	DED7763	5902628776303
162	DED1590S45	5902628158536	125	DED74133	5902628741325	229	DED7576	5902628757609	92	DED7764	5902628776402
162	DED1590S50	5902628158642	125	DED74135	5902628741332	229	DED7577	5902628757708	93	DED77641	5902628776419
162	DED1590S55	5902628158659	125	DED74138	5902628741349	229	DED7578	5902628757807	93	DED77642	5902628776426
162	DED1590S68	5902628158543	126	DED7421	5902628742100	229	DED7579	5902628757906	93	DED77643	5902628776433
162	DED1590S72	5902628158662	126	DED74211	5902628742117	61	DED7621	5902628762108	93	DED77644	5902628776440
162	DED1590S82	5902628158673	126	DED74212	5902628742124	61	DED7622	5902628762207	93	DED77645	5902628776457
162	DED1590SZ02	5902628158697	126	DED74221	5902628742216	51	DED7701	5902628770103	93	DED77646	5902628776464
162	DED1590SZ05	5902628158680	126	DED74222	5902628742223	57	DED7707	5902628770707	93	DED77647	5902628776471
221	DED1900	5902628190000	126	DED7423	5902628742308	57	DED7708C	5902628770899	94	DED7764P0	5902628776600
221	DED1901	5902628190017	126	DED74231	5902628742315	57	DED7710	5902628771001	94	DED7764P1	5902628776877
221	DED1902	5902628190024	126	DED74232	5902628742322	51	DED7711	5902628771100	94	DED7764P2	5902628776907
179	DED500	5902628500007	127	DED7430	5902628743008	51	DED7712	5902628771209	94	DED7764P3	5902628776914
179	DED501	5902628501004	127	DED7431	5902628743107	56	DED7718	5902628771803	94	DED7764P4	5902628776938
179	DED504	5902628504005	127	DED7434-411	5902628742414	56	DED771810	5902628771834	94	DED7764P5	5902628776945
179	DED505	5902628505002	127	DED7434-413	5902628742421	56	DED771811	5902628771841	94	DED7764W0	5902628775429
99	DED6595	5902628659507	127	DED7434-417	5902628743411	56	DED771812	5902628771858	94	DED7764W1	5902628775436
99	DED65951	5902628659521	127	DED7434-515	5902628743428	56	DED77182	5902628771827	94	DED7764W2	5902628775443
96	DED6598	5902628659804	127	DED7434-517	5902628743435	56	DED771821	5902628771865	94	DED7764W3	5902628775450
96	DED6600	5902628660008	127	DED7434-519	5902628743442	56	DED771822	5902628771872	94	DED7764W4	5902628775467
96	DED66000	5902628660015	127	DED7435	5902628743503	56	DED771823	5902628771889	94	DED7764W5	5902628775474
96	DED66001	5902628660022	127	DED7436-030	5902628742384	58	DED7723	5902628772305	94	DED7764W6	5902628775481
96	DED66002	5902628660046	127	DED7436-060	5902628743619	58	DED77231	5902628772312	92	DED7765	5902628776501
96	DED66003	5902628660060	127	DED7436-100	5902628743626	57	DED7724	5902628772404	92	DED7766	5902628776600
96	DED66004	5902628660084	127	DED7437-07	5902628742339	57	DED77242	5902628772428	95	DED7767	5902628776709
96	DED66005	5902628660053	127	DED7437-15	5902628742346	53	DED7726	5902628772602	95	DED77670	5902628776723
97	DED6601	5902628660107	127	DED7437-30	5902628742391	53	DED7728	5902628772800	95	DED776701	5902628776839
97	DED66011	5902628660152	127	DED7438-050	5902628742407	54	DED7729	5902628772909	95	DED77671	5902628776856
97	DED66012	5902628660121	127	DED7440	5902628744005	53	DED7736	5902628773609	95	DED77674	5902628776747
97	DED66013	5902628660138	127	DED7444-415	5902628742377	54	DED7739	5902628773906	95	DED77675	5902628776754
97	DED6602	5902628660206	127	DED7444-515	5902628744456	55	DED7742	5902628774200	99	DED7771	5902628777102
97	DED66021	5902628660213	127	DED7444-517	5902628744463	91	DED7743	5902628774309	59	DED7773	5902628777300
97	DED66022	5902628660220	127	DED7445	5902628744500	54	DED7745	5902628774507	58	DED7781	5902628778109
97	DED66023	5902628660237	127	DED7446-060	5902628744616	95	DED7747	5902628774705	56	DED7809	5902628780904
98	DED6603	5902628660305	127	DED7446-100	5902628744623	91	DED7748	5902628774804	56	DED780910	5902628780911
98	DED66031	5902628660312	127	DED7450	5902628742360	91	DED77481	5902628774811	56	DED780911	5902628780928
98	DED66032	5902628660329	123	DED7470	5902628742452	91	DED77482	5902628774828	56	DED780912	5902628780935
98	DED66033	5902628660336	124	DED7471	5902628742469	93	DED77490	5902628774910	56	DED780920	5902628780959
98	DED66034	5902628660343	124	DED7472	5902628742476	93	DED77491	5902628774927	56	DED780921	5902628780966
99	DED6604	5902628660404	124	DED7475	5902628742483	93	DED77492	5902628774934	56	DED780922	5902628780973
99	DED66041	5902628660411	124	DED7476	5902628742490	93	DED77493	5902628774941	56	DED7810	5902628781000
99	DED66042	5902628660428	123	DED7477	5902628742506	93	DED77494	5902628774958	56	DED781020	5902628781055
99	DED66043	5902628660435	123	DED7478	5902628742513	93	DED77495	5902628774965	56	DED781021	5902628781062
49	DED7001	5902628700100	117	DED7500	5902628750006	93	DED77496	5902628774972	56	DED781022	5902628781079
49	DED7032	5902628703200	117	DED75013	5902628750136	93	DED7749A0	5902628772619	55	DED7812	5902628781208
49	DED7034	5902628703408	117	DED75014	5902628750143	93	DED7749A1	5902628772626	55	DED78121	5902628781215
49	DED7038	5902628703804	117	DED7511	5902628751102	93	DED7749A2	5902628772633	55	DED7813	5902628781307
49	DED7039	5902628703903	117	DED75111	5902628751119	93	DED7749A3	5902628772640	55	DED78131	5902628781314
38	DED7040	5902628704009	117	DED75112	5902628751126	93	DED7749A4	5902628772688	55	DED7814	5902628781406
38	DED7041	5902628704108	117	DED75113	5902628751133	93	DED7749A5	5902628772657	55	DED78141	5902628781413
38	DED7042	5902628704207	117	DED75114	5902628751140	93	DED7749A6	5902628772664	56	DED781620	5902628781659
39	DED7045	5902628704504	116	DED7514	5902628751409	93	DED7749B0	5902628774989	56	DED781621	5902628781666
39	DED7048	5902628704801	116	DED7515	5902628751522	290	DED7749B0	5902628774989	56	DED781622	5902628781673
39	DED7050	5902628705006	116	DED7516	5902628751607	93	DED7749B1	5902628774996	52	DED7823	5902628782304
40	DED7051	5902628705105	116	DED751616	5902628751560	290	DED7749B1	5902628774996	52	DED7824	5902628782403
40	DED7054	5902628706393	116	DED751620	5902628751577	93	DED7749B2	5902628775078	51	DED7827	5902628782700
40	DED7055	5902628705501	116	DED751625	5902628751584	290	DED7749B2	5902628775078	52	DED7828	5902628782809
40	DED7056	5902628706560	116	DED751632	5902628751591	93	DED7749B3	5902628775085	52	DED7831	5902628783103
41	DED7057	5902628706577	116	DED751640	5902628751652	290	DED7749B3	5902628775085	57	DED7833	5902628783301
41	DED70571	5902628705716	116	DED751650	5902628751669	93	DED7749B4	5902628775092	57	DED78331	5902628783318
41	DED70572	5902628705723	116	DED751663	5902628751676	290	DED7749B4	5902628775092	57	DED78332	5902628783325
41	DED70573	5902628705730	117	DED7519	5902628751904	93	DED7749B5	5902628775115	107	DED7835	5902628783509
41	DED70574	5902628705747	118	DED75191	5902628751959	290	DED7749B5	5902628775115	106	DED7837	5902628783707
41	DED70575	5902628705754	118	DED75192	5902628751928	93	DED7749B6	5902628775122	106	DED7839	5902628783905
41	DED70576	5902628705761	118	DED7520	5902628752055	290	DED7749B6	5902628775122	106	DED7840	5902628784001
41	DED70577	5902628705778	118	DED7521	5902628752062	93	DED7749C0	5902628775337	105	DED7846	5902628784605
41	DED7058	5902628706584	118	DED75211	5902628752079	93	DED7749C1	5902628775344	107	DED7848	5902628784803
41	DED7059	5902628705099	118	DED7522	5902628752208	93	DED7749C2	5902628775351	107	DED78481	5902628784810
42	DED70596A	5902628705969	118	DED75221	5902628752215	93	DED7749C3	5902628775368	157	DED78482	5902628784817
42	DED705970	5902628709707	226	DED7530	5902628753007	93	DED7749C4	5902628775375	107	DED78482	5902628784827
42	DED705971	5902628709714	226	DED75301	5902628753014	93	DED7749C5	5902628775382	157	DED78482	5902628784827
42	DED705972	5902628709721	226	DED75302	5902628753021	93	DED7749C6	5902628775399	107	DED7849	5902628784905
42	DED705973	5902628709738	226	DED7531	5902628753106	94	DED7749C1	5902628772695	106	DED7850	5902628785008
42	DED705974	5902628709745	226	DED75311	5902628753113	94	DED7749G2	5902628772732	103	DED78715MH	5902628787170
42	DED7060	5902628705600	226	DED75312	5902628753120	94	DED7749G3	5902628772718	103	DED78716	5902628787163
43	DED7061	5902628706102	226	DED7532	5902628753205	94	DED7749G4	5902628772725	103	DED78735MH	5902628787361
43	DED7062	5902628706201	226	DED75321	5902628753212	94	DED7749P	5902628775139	103	DED78736	5902628787367
43	DED7063	5902628706300	227	DED7535	5902628753502	94	DED7749P0	5902628775146	101	DED7874	5902628787408
43	DED7064	5902628706409	227	DED7536	5902628753601	94	DED7749P1	5902628775153	101	DED78745	5902628787453
43	DED7065	5902628706508	227	DED75361	5902628753618	94	DED7749P2	5902628775160	101	DED78746	5902628787460
44	DED7070	5902628707000	227	DED75361	5902628753618	94	DED7749P3	5902628775177	101	DED7875	5902628787507
44	DED7071	5902628707109	227	DED7538	5902628753809	94					

Str.	Nr Dedra	Kod EAN	Str.	Nr Dedra	Kod EAN	Str.	Nr Dedra	Kod EAN	Str.	Nr Dedra	Kod EAN
115	DED7928	5902628792808	15	DED8711	5902628871138	85	DES003	5902628760357	138	F1352	5902628061003
115	DED7929	5902628792907	15	DED87112	5902628871169	85	DES0031	5902628760364	138	F1355	5902628061058
115	DED79291	5902628792914	19	DED8715	5902628871503	85	DES0032	5902628760371	138	F1361	5902628061256
115	DED7930	5902628793003	19	DED87151	5902628871510	85	DES008	5902628760906	138	F1362	5902628061300
112	DED7941	5902628794109	19	DED87152	5902628871527	85	DES0081	5902628761279	138	F1365	5902628061355
113	DED79410	5902628794116	17	DED8721-46C	5902628872135	86	DES0081	5902628761279	139	F20036	5902628061386
113	DED79411	5902628794123	17	DED8722-51C	5902628872234	86	DES0081	5902628761279	139	F20060	5902628061393
113	DED79412	5902628794130	18	DED8723-53B	5902628872326	86	DES0081	5902628761279	139	F20080	5902628061409
113	DED79413	5902628794147	18	DED87301	5902628873019	86	DES009	5902628760913	139	F20120	5902628061416
113	DED79414	5902628794154	18	DED87302	5902628873026	86	DES0091	5902628761286	139	F21036	5902628061423
113	DED79415	5902628794161	18	DED87303	5902628873033	86	DES0091	5902628761286	139	F21060	5902628061430
113	DED79416	5902628794178	18	DED87304	5902628873040	86	DES010	5902628760920	139	F21080	5902628061447
113	DED7943	5902628794352	18	DED87305	5902628873057	86	DES011	5902628760937	139	F21120	5902628061454
114	DED79430	5902628794321	21	DED8819	5902628881908	86	DES012	5902628760944	139	F26036	5902628061461
114	DED79431	5902628794338	21	DED8821	5902628882103	86	DES013	5902628760951	139	F26060	5902628061478
114	DED79432	5902628794345	21	DED8822	5902628882202	86	DES014	5902628760968	139	F26080	5902628061485
114	DED79433	5902628794369	22	DED882201	5902628882012	86	DES015	5902628760975	139	F26120	5902628061492
114	DED79434	5902628794376	22	DED882202	5902628882029	87	DES016	5902628761408	139	F28ST30040	5902628061959
114	DED79435	5902628794383	22	DED882203	5902628882036	87	DES020	5902628761033	139	F28ST30080	5902628061966
114	DED79436	5902628794390	22	DED882204	5902628882043	87	DES0201	5902628761316	139	F28ST30120	5902628061973
119	DED7945	5902628794505	22	DED882205	5902628882050	87	DES0202	5902628761323	140	F28ST50040	5902628061980
119	DED79451	5902628794512	22	DED882206	5902628882057	82	DES048	5902628762030	140	F28ST50080	5902628061997
42	DED79451A	5902628794444	22	DED882207	5902628882057	82	DES049	5902628762023	140	F28ST50120	5902628062000
119	DED79452	5902628794529	23	DED8823A1	5902628882318	82	DES050	5902628761521	140	F28ST80040	5902628062017
42	DED79452A	5902628794451	23	DED8823A2	5902628882325	82	DES052	5902628761538	140	F28ST80080	5902628062024
119	DED79453	5902628794536	23	DED8823A3	5902628882332	82	DES053	5902628761545	140	F28ST80120	5902628062031
42	DED79453A	5902628794468	23	DED8823A35	5902628882370	83	DES054	5902628761552	141	F31-063	5902628061614
119	DED79454	5902628794543	23	DED8823A4	5902628882349	83	DES055	5902628761569	141	F31-075	5902628061621
42	DED79454A	5902628794475	23	DED8823A5	5902628882356	84	DES056	5902628761576	141	F31-100	5902628061638
119	DED79455	5902628794550	23	DED8823A55	5902628882387	84	DES057	5902628761583	141	F32-050	5902628061645
42	DED79455A	5902628794482	23	DED8823A6	5902628882363	84	DES058	5902628761590	141	F32-075	5902628061652
119	DED79456	5902628794567	23	DED8823A65	5902628882394	84	DES059	5902628761606	141	F33-001	5902628061683
119	DED79457	5902628794574	23	DED8823A7	5902628882400	83	DES060	5902628761613	141	F33-100	5902628061669
119	DED794570	5902628794604	23	DED8823A8	5902628882417	83	DES061	5902628761620	141	F33-150	5902628061676
119	DED794571	5902628794611	23	DED8823A9	5902628882424	83	DES062	5902628761637	141	F34-125	5902628061690
119	DED794572	5902628794628	61	DED8830	5902628883001	83	DES063	5902628761644	141	F34-150	5902628061706
119	DED794573	5902628794635	61	DED88302	5902628883018	82	DES064	5902628761651	141	F34-200	5902628061713
119	DED794574	5902628794642	24	DED8841	5902628884107	82	DES065	5902628761668	141	F35-075	5902628061720
113	DED7947	5902628794703	24	DED8843	5902628884305	82	DES066	5902628761675	141	F35-085	5902628061737
114	DED79470	5902628794710	24	DED8843M	5902628884308	78	DESA016K	5902628760753	142	F36-100	5902628061744
114	DED79471	5902628794789	24	DED8844	5902628885098	78	DESA195	5902628760760	142	F37-065	5902628061751
114	DED79472	5902628794796	24	DED8846X	5902628885104	78	DESA351	5902628760777	142	F37-080	5902628061768
114	DED79473	5902628794802	24	DED8851	5902628885111	78	DES1150BT	5902628761460	142	F37-100	5902628061775
114	DED79474	5902628794819	64	DED9920	5902628992000	79	DES1190BT	5902628761446	142	F38-100	5902628061782
114	DED79475	5902628794826	65	DED9920A	5902628992024	79	DES1195BT	5902628761491	142	F38-115	5902628061799
114	DED79476	5902628794833	66	DED9920B	5902628992059	79	DES1201M	5902628761859	142	F39-115	5902628061805
113	DED7949	5902628794956	64	DED9921	5902628992101	79	DES1210BT	5902628761453	142	F40-115	5902628062499
114	DED79490	5902628794918	65	DED9921A	5902628992130	84	DESMC0805A	5902628761477	142	F40-125	5902628062505
114	DED79491	5902628794925	67	DED9921B	5902628992154	84	DESMC0815A	5902628761484	142	F50-075	5902628061829
114	DED79492	5902628794932	70	DED9921X	5902628992116	84	DESMC1215	5902628761781	142	F50-100	5902628061836
114	DED79493	5902628794949	71	DED9921XS	5902628992123	82	DESMI01	5902628761415	143	F51-050	5902628061843
114	DED79494	5902628794963	64	DED9922	5902628992208	80	DESMI160M	5902628760845	143	F51-075	5902628061850
114	DED7949K0	5902628794994	66	DED9922A	5902628992215	81	DESMI180	5902628760791	143	F52-024	5902628061867
114	DED7949K1	5902628795014	67	DED9922B	5902628992253	81	DESP140	5902628760500	143	F60-100	5902628061874
114	DED7949K2	5902628795021	64	DED9924	5902628992406	81	DESP1401	5902628760517	143	F61-125	5902628061881
114	DED7949K3	5902628795038	66	DED9924A	5902628992437	81	DESP1402	5902628760524	145	F70AC040	5902628062048
114	DED7949K4	5902628795045	67	DED9924B	5902628992451	81	DESP1403	5902628760531	145	F70AC060	5902628062055
107	DED7950	5902628795007	64	DED9925	5902628992505	81	DESP1404	5902628760548	145	F70AC080	5902628062062
108	DED7951	5902628794208	66	DED9925E	5902628992512	84	DESR2505	5902628761088	145	F70AC100	5902628062079
108	DED7952	5902628795250	65	DED9926	5902628992604	84	DESR2548	5902628761095	145	F70AC120	5902628062086
108	DED7953	5902628795304	65	DED9927	5902628992703	84	DESR3205	5902628761132	145	F70AC150	5902628062093
108	DED7954	5902628795403	67	DED9930B	5902628993078	84	DESR3250	5902628761149	145	F70AC180	5902628062109
109	DED7955	5902628795502	68	DED9930C	5902628993083	84	DESR4020	5902628761156	145	F70AC220	5902628062116
109	DED79551	5902628795519	69	DED9930C1	5902628993014	84	DESR4050	5902628761163	145	F70AW0060	5902628062123
109	DED79552	5902628795526	69	DED9930C2	5902628993069	82	DESTI100	5902628760852	145	F70AW0080	5902628062130
109	DED79553	5902628795533	70	DED9930C3	5902628993090	81	DESTI20001	5902628760579	145	F70AW0100	5902628062147
109	DED79554	5902628795540	68	DED9931B	5902628993137	81	DESTI20002	5902628760586	145	F70AW0120	5902628062154
103	DED7956	5902628795601	68	DED9931C	5902628993175	81	DESTI20004	5902628760616	145	F70AW0150	5902628062161
104	DED7957	5902628795700	69	DED9931C1	5902628993144	81	DESTI20005	5902628760623	145	F70AW0180	5902628062178
104	DED7958K	5902628795854	70	DED9931C2	5902628993168	81	DESTI20007	5902628760647	145	F70AW0220	5902628062185
104	DED7959	5902628795908	70	DED9931C3	5902628993182	81	DESTI20008	5902628760654	145	F70AW0280	5902628062266
104	DED7960	5902628794307	68	DED9932B	5902628993229	81	DESTI20009	5902628760661	145	F70AW0320	5902628062192
105	DED7961	5902628791610	69	DED9932C	5902628993243	81	DESTI20010	5902628760678	145	F70AW0400	5902628062208
105	DED7962	5902628796202	71	DED9941A	5902628994158	80	DESTI202	5902628761897	145	F70AW0600	5902628062215
105	DED7963	5902628796301	71	DED9942	5902628994202	80	DESTI2103P	5902628760814	145	F70AW0800	5902628062222
110	DED7964	5902628796400	72	DED9944	5902628994400	80	DESTI225AC	5902628760876	145	F70AW1000	5902628062239
110	DED7965	5902628796509	72	DED9945	5902628994509	144	F10010	5902628100054	145	F70AW1200	5902628062273
42	DED79651	5902628796516	71	DED9946	5902628994608	144	F10020	5902628100061	145	F70AW1500	5902628062246
110	DED79651	5902628796516	72	DED9948	5902628994806	144	F10021	5902628100078	145	F70AW2000	5902628062253
110	DED79651	5902628796516	72	DED9949	5902628994905	144	F10030	5902628100108	145	F70RC040	5902628062284
42	DED79652	5902628796523	73	DED9950	5902628995001	144	F10041	5902628100085	145	F70RC080	5902628062291
110	DED79652</										

Index

Str.	Nr Dedra	Kod EAN	Str.	Nr Dedra	Kod EAN	Str.	Nr Dedra	Kod EAN	Str.	Nr Dedra	Kod EAN
130	H1067	5902628808783	164	H1228	5902628812285	146	H31540	5902628814371	247	L1071-5	5902628330284
130	H1068	5902628808790	163	H1229	5902628812292	146	H31580	5902628814388	247	L1072-2	5902628330246
130	H1069	5902628808800	163	H1231	5902628812360	146	H350100	5902628814326	248	L1072-3	5902628330253
129	H1071	5902628813145	163	H1235	5902628812384	146	H35040	5902628814234	249	L1090-1	5902628330314
129	H1072	5902628813152	163	H1236	5902628812391	146	H35060	5902628814241	249	L1090-2	5902628330321
129	H1074	5902628813213	163	H1237	5902628812407	146	H35080	5902628814258	249	L1090-3	5902628330338
129	H1074E	5902628813220	163	H1238	5902628812414	146	H400100	5902628814524	249	L1091-1	5902628330345
129	H1075E	5902628813244	163	H1239	5902628812421	146	H40040	5902628814265	249	L1091-2	5902628330352
129	H1076	5902628813589	163	H1240	5902628812438	146	H40060	5902628814272	249	L1091-3	5902628330369
129	H1076E	5902628813572	163	H1241	5902628812445	146	H40080	5902628814289	246	L1101	5902628020444
129	H1077E	5902628813596	131	H1242	5902628812926	146	H450100	5902628814401	246	L1105	5902628020451
132	H1082	5902628808202	131	H1243	5902628812933	146	H45060	5902628814395	296	L24-2	8020119101148
132	H1083	5902628808301	131	H1244	5902628812940	146	H500100	5902628814425	296	L50-2	8020119101155
132	H1085	5902628808509	131	H1245	5902628812957	146	H50060	5902628814418	239	M1001	5902628910011
132	H1087	5902628808707	131	H1247	5902628812971	146	H600100	5902628814449	240	M1011	5902628910170
131	H1092	5902628808929	146	H1254D	5902628814890	146	H60080	5902628814432	238	M1058	5902628910585
131	H1093	5902628808936	95	H1260	5902628813114	147	HL30024	5902628816498	238	M1082	5902628910820
131	H1094	5902628808943	95	H12601	5902628813121	147	HL31524	5902628816504	239	M1091P	5902628910110
131	H1095	5902628808950	137	H1261	5902628812612	147	HL35024	5902628816535	239	M2001	5902628910028
131	H1097	5902628808974	137	H1262	5902628812629	147	HL40036	5902628816542	240	M2004	5902628911132
130	H1099	5902628810991	137	H1264	5902628812643	147	HL45036	5902628816511	240	M2011	5902628910187
130	H1100	5902628811004	137	H1265	5902628812650	147	HL50036	5902628816559	238	M258	5902628902580
130	H1101	5902628811011	137	H1267	5902628812674	147	HL60036	5902628816528	238	M275	5902628906250
130	H1102	5902628811028	137	H1268	5902628812681	134	HP031	5902628812537	238	M282	5902628902825
130	H1103	5902628811035	136	H12G0080	5902628813299	134	HP041	5902628812544	238	M285	5902628912855
130	H1104	5902628811042	136	H12G0100	5902628813305	134	HP042	5902628812575	239	M3001	5902628910035
130	H1105	5902628811059	136	H12G0200	5902628813312	133	HP050	5902628812551	240	M3004	5902628910149
130	H1106	5902628811066	136	H12G0400	5902628813329	133	HP051	5902628812568	240	M3005	5902628910156
130	H1107	5902628811073	136	H12G0800	5902628813336	129	HP2101	5902628813657	240	M3011	5902628911194
130	H1108	5902628811080	136	H12G1500	5902628813343	129	HP2102	5902628813664	240	M3012	59026289101200
130	H1109	5902628811097	136	H12G3000	5902628813350	129	HP2104	5902628813695	230	M311.100	5902628902625
130	H1110	5902628811103	136	H12G5000	5902628813367	129	HP2105E	5902628813701	230	M311.101	5902628900272
130	H1111E	5902628813411	136	H12GM13	5902628813282	129	HP2101E	5902628813718	231	M311.102	5902628902829
129	H1121	5902628813817	136	H12GM14	5902628813268	129	HP2106	5902628813725	231	M311.103	5902628900760
129	H1122	5902628813824	136	H12H0050	5902628813909	129	HP2107E	5902628813732	231	M311.104	5902628900296
129	H1123E	5902628811233	136	H12H0200	5902628813923	130	HP2110	5902628812582	230	M311.105	5902628900852
129	H1124	5902628811240	136	H12H0400	5902628813930	130	HP2111	5902628812599	230	M311.1051	5902628900838
129	H1124E	5902628812322	136	H12H0800	5902628813947	130	HP2112	5902628812605	230	M311.1052	5902628900845
129	H1125	5902628811257	136	H12H1500	5902628813954	130	HP2113	5902628813466	230	M311.110	5902628903202
129	H1125A	5902628813831	136	H12H3000	5902628813961	130	HP2114	5902628813473	231	M311.111	8714612064269
129	H1126E	5902628811264	146	H13014	5902628814456	130	HP2116	5902628813480	231	M311.200	5902628900968
129	H1130	5902628811301	146	H13024	5902628814005	130	HP2117E	5902628813497	231	M311.202	5902628900975
129	H1131	5902628811318	146	H13030	5902628814012	130	HP2118E	5902628813534	231	M311.204	5902628900982
129	H1132	5902628811325	146	H14016	5902628814029	130	HP2119E	5902628813633	231	M311.206	5902628900999
129	H1133	5902628811332	146	H14024	5902628814036	131	HP2131	5902628813756	231	M311.210	5902628901002
129	H1133E	5902628811394	146	H14024D	5902628814906	131	HP2132	5902628813763	238	M350	5902628903501
129	H1134	5902628811349	146	H15024	5902628814043	131	HP2136	5902628813770	238	M358	5902628903587
129	H1134E	5902628811363	146	H15024D	5902628814913	147	HR1002	5902628808837	251	M360.020	5902628900777
129	H1135	5902628811356	146	H15048C	5902628815033	147	HR1006	5902628808844	238	M375	5902628902274
129	H1136E	5902628812506	146	H16016	5902628814319	147	HS14060	5902628814869	238	M375P	5902628906298
129	H1137	5902628812513	146	H16024	5902628814050	147	HS16060	5902628814883	239	M376	5902628905963
131	H1141	5902628811417	146	H16036	5902628814067	147	HS18060	5902628814876	239	M376P	5902628900570
131	H1142	5902628811424	146	H16036D	5902628814920	147	HS20060	5902628814814	238	M382	5902628913821
131	H1143	5902628811431	146	H16048	5902628814463	147	HS25060	5902628814838	238	M382P	5902628903822
131	H1144	5902628811448	146	H16524E	5902628816566	147	HS31560	5902628814845	238	M383P	5902628903839
131	H1145	5902628811455	146	H16536E	5902628816573	147	HS35060	5902628814852	238	M385	5902628913852
131	H1147	5902628811479	146	H17024E	5902628816580	147	HS40060	5902628814951	238	M385P	5902628903853
132	H1152	5902628811523	146	H17040E	5902628816597	147	HS40080	5902628814968	239	M391P	5902628905987
132	H1153	5902628811530	146	H18024	5902628814074	147	HS50060	5902628814975	239	M392P	5902628905994
132	H1154	5902628811547	146	H18040	5902628814081	147	HS50080	5902628814982	239	M393P	5902628906014
132	H1155	5902628811554	146	H18060	5902628814470	166	HW4003	5902628816832	240	M5005	5902628901163
132	H1157	5902628811578	182	H1822	5902628182319	166	HW4005	5902628816856	240	M5012	5902628901217
132	H1159	5902628811592	183	H1823	5902628182302	166	HW4032	5902628816306	238	M550	5902628905055
132	H1160	5902628811608	146	H18524	5902628814999	166	HW4042	5902628816313	238	M558	5902628905581
132	H1161-40	5902628813862	146	H18540	5902628815002	166	HW4052	5902628816320	238	M575	5902628906021
132	H1161-45	5902628813879	146	H18560	5902628815019	166	HW4062	5902628816337	238	M575P	5902628906038
132	H1161-50	5902628813886	146	H19024	5902628814333	166	HW4068	5902628816344	239	M576	5902628906045
132	H1162	5902628811622	146	H19024E	5902628816603	166	HW4072	5902628816351	239	M576P	5902628906052
132	H1163	5902628811639	146	H19040	5902628814340	166	HW4082	5902628816368	238	M582	5902628915825
133	H1172	5902628811721	146	H19040E	5902628816610	166	HW4092	5902628816375	238	M582P	5902628905826
133	H1173	5902628811738	146	H19060	5902628814937	166	HW4102	5902628816382	238	M583P	5902628905833
133	H1182	5902628811820	146	H19060G	5902628814944	166	HW4107	5902628816399	238	M585	5902628915856
133	H1183	5902628811837	147	H200100	5902628814128	166	HW4117	5902628816405	238	M585P	5902628905857
133	H1185	5902628811851	146	H20024	5902628814098	166	HW4127	5902628816412	239	M591P	5902628906069
132	H1192	5902628811929	146	H20024E	5902628814135	166	HW4152	5902628816429	239	M592P	5902628906076
132	H1193	5902628811936	146	H20040	5902628814104	166	HW4162	5902628816436	239	M593P	5902628906083
132	H1194	5902628811943	146	H20040E	5902628814166	166	HW4187	5902628816443	239	M594P	5902628906311
132	H1195	5902628811950	146	H20060	5902628814111	166	HW4202	5902628816467	240	M6001	5902628901224
132	H1196E	5902628811998	146	H20060E	5902628814173	166	HW4225	5902628816474	240	M6002	5902628901231
132	H1197	5902628811974	147	H205100	5902628814302	166	HW4255	5902628816481	240	M6004	5902628901255
132	H1197E	5902628811981	146	H20524	5902628814555	166	HW4300	5902628816740	238	M858	5902628908582
132	H1198E	5902628813428	146	H20524E	5902628814586	244	L1000	5902628050014	238	M875	5902628906090
132	H1199E-30										

Str.	Nr Dedra	Kod EAN	Str.	Nr Dedra	Kod EAN	Str.	Nr Dedra	Kod EAN	Str.	Nr Dedra	Kod EAN
233	M9013	5902628990136	154	WB12015	5902628922526	153	WMT06510	5902628922168	155	WPQ2546	5902628982896
233	M9015	5902628990150	154	WB12020	5902628922540	153	WMT07010	5902628922182	155	WPQ2560	5902628982902
233	M9015P	5902628990372	154	WB505	5902628922564	153	WMT08011	5902628922205	155	WPQ25700	5902628983015
233	M9016	5902628990167	152	WDA00300	5902628922762	153	WMT08511	5902628922229	155	WPQ2641	5902628982926
233	M9016P	5902628990389	152	WDA10152	5902628922649	153	WMT09012	5902628922243	155	WPQ2660	5902628982933
234	M9017	5902628990174	152	WDA12152	5902628922656	153	WMT10013	5902628922267	155	WPQ2841	5902628982940
234	M9017P	5902628990563	152	WDA14152	5902628922663	153	WMT11014	5902628922281	155	WPQ2860	5902628982957
235	M9018	5902628990181	152	WDA16152	5902628922670	153	WMT12015	5902628922304	155	WPQ3041	5902628982964
235	M9019	5902628990198	152	WDA18152	5902628922687	153	WMT13015	5902628922328	155	WPQ3060	5902628982971
236	M9020	5902628990204	152	WDA20152	5902628922694	154	WP0511	5902628922003	156	WPS1	5902628921109
236	M9021	5902628990211	152	WDA22152	5902628922700	154	WP0516	5902628922027	156	WXAP	5902628970015
236	M9022	5902628990228	152	WDA25152	5902628922717	154	WP0611	5902628922041	157	WBX2540	5902628970022
236	M9022	5902628990228	152	WDA30152	5902628922724	154	WP0616	5902628922065	157	WXQ2540	5902628970039
236	M9023	5902628990235	152	WDA34152	5902628922731	154	WP0621	5902628922089	157	WXD5040	5902628970046
236	M9024	5902628990242	152	WDA38152	5902628922748	154	WP0816	5902628920102	157	WXD8040	5902628970053
236	M9025	5902628990259	152	WDA506	5902628922755	154	WP0821	5902628920126	156	WXQ1257	5902628970060
236	M9026	5902628990266	152	WDB03060	5902628922779	154	WP0826	5902628920140	156	WXQ1457	5902628970077
234	M9027	5902628990273	152	WDB04075	5902628922786	154	WP0841	5902628921048	156	WXQ1640	5902628970084
233	M9028	5902628990280	152	WDB05085	5902628922793	154	WP1016	5902628920164	156	WXQ1657	5902628970091
233	M9029	5902628990297	152	WDB06092	5902628922809	154	WP1021	5902628920188	156	WXQ1840	5902628970107
233	M9030	5902628990303	152	WDB08115	5902628922816	154	WP1026	5902628920201	156	WXQ1857	5902628970114
235	M9031	5902628990310	152	WDB10120	5902628922823	154	WP1031	5902628920225	156	WXQ2057	5902628970121
235	M9032	5902628990327	152	WDB12140	5902628922830	154	WP1041	5902628920249	156	WXQ2257	5902628970138
235	M9033	5902628990341	152	WDBS08	5902628922847	154	WP1060	5902628921062	156	WXQ2457	5902628970145
235	M9034	5902628990358	152	WDD06230	5902628923059	154	WP1216	5902628920263	156	WXQ2557	5902628970152
235	M9035	5902628990365	152	WDD08230	5902628923066	154	WP1221	5902628920287	156	WXQ2592	5902628970169
234	M9036	5902628990426	152	WDD08460	5902628922977	154	WP1231	5902628920300	156	WXQ2857	5902628970176
236	M9037	5902628990433	152	WDD10230	5902628923073	154	WP1241	5902628920324	156	WXQ3069	5902628970183
236	M9038	5902628990440	152	WDD10460	5902628922984	154	WP1260	5902628921086	156	WXQ3099	5902628970190
236	M9039	5902628990549	152	WDD12230	5902628923080	154	WP1421	5902628920348	156	WXQ3260	5902628970206
236	M9101	5902628990709	152	WDD12460	5902628922991	154	WP1426	5902628920362	156	WXQ3292	5902628970213
236	M9102	5902628990716	152	WDD14230	5902628923097	154	WP1441	5902628920386	156	WXQ3592	5902628970220
241	MC0901	5902628990761	152	WDD14460	5902628923004	154	WP1460	5902628920409	156	WXQ4092	5902628970237
241	MC0903	5902628990778	152	WDD16230	5902628923103	154	WP1626	5902628920423	157	WXS1828	5902628970244
241	MC0904	5902628990785	152	WDD16460	5902628923011	154	WP1631	5902628920447	157	WXS1840	5902628970251
241	MC0910	5902628990730	152	WDD18230	5902628923110	154	WP1646	5902628920461	157	WXS1860	5902628970268
241	MC0911	5902628990747	152	WDD18460	5902628923028	154	WP1660	5902628920485	290	XA142210.13	5900315014042
241	MC0915	5902628990754	152	WDD20230	5902628923127	154	WP1680	5902628920508	290	XA142210.24	5900315014073
240	MD1002	5902628710086	152	WDD20460	5902628923035	154	WP16T00	5902628920522	91	XDED7743.02	5900315024652
240	MD1004	5902628710161	152	WDD22230	5902628923134	154	WP1831	5902628920546	91	XDED7749.02	5900315003886
242	MD5060	5902628750600	152	WDD24230	5902628923141	154	WP1846	5902628920560	91	XDED7749.24	5900315003893
242	MD5080	5902628750808	152	WDD25230	5902628923158	154	WP1860	5902628920584	91	XDED7749.87	5900315007839
242	MD5100	5902628751003	152	WDD25460	5902628923042	154	WP2031	5902628920607	120	YKS001	5902628950680
242	MD5120	5902628751201	152	WDD26230	5902628923165	154	WP2041	5902628920621	120	YKS002	5902628951120
242	MD5150	5902628751508	152	WDD28230	5902628923172	154	WP2060	5902628920645	120	YKS003	5902628951137
242	MD5200	5902628752000	152	WDD30230	5902628923189	154	WP2246	5902628920669	120	YKS009	5902628951144
242	MD6040	5902628760401	154	WK01034	5902628921161	154	WP2260	5902628920683	120	YKS011	5902628951151
242	MD6060	5902628760609	154	WK02049	5902628921185	154	WP2545	5902628920706	120	YKS012	5902628951168
242	MD6080	5902628760807	154	WK02557	5902628921208	154	WP2560	5902628920720	120	YKS016	5902628951175
242	MD6100	5902628761002	154	WK03061	5902628921222	156	WPB22	5902628921123	121	YSG001	5902628950819
242	MD6120	5902628761200	154	WK03265	5902628921246	156	WPD20	5902628920744	121	YSG002	5902628950826
242	MD6150	5902628761507	154	WK03570	5902628921260	156	WPD40	5902628920768	121	YSG003	5902628950833
242	MD6200	5902628762009	154	WK04075	5902628921284	156	WPD4040	5902628970008	121	YSG004	5902628950840
242	ML2051	5902628900725	154	WK04275	5902628921307	156	WPD511	5902628982407	121	YSG005	5902628950857
242	ML2062	5902628902085	154	WK04580	5902628921321	155	WPQ0516	5902628982414	121	YSG006	5902628950864
242	ML2063	5902628902092	154	WK05086	5902628921345	155	WPQ0521	5902628982421	121	YSG007	5902628950871
242	ML2064	5902628902115	154	WK06093	5902628921369	155	WPQ05511	5902628982438	121	YSG008	5902628950888
242	ML7025	5902628761996	154	WK08011	5902628921383	155	WPQ0611	5902628982445	121	YSG009	5902628950895
242	MW040	5902628300171	154	WK10013	5902628921406	155	WPQ0616	5902628982252	121	YSG010	5902628950901
242	MW041	5902628300140	154	WK11014	5902628921420	155	WPQ0621	5902628982469	121	YSG011	5902628950918
242	MW042	5902628300157	154	WK12015	5902628921444	155	WPQ06511	5902628982476	121	YSG012	5902628950925
242	MW043	5902628300164	153	WMO1034	5902628921468	155	WPQ0711	5902628982483	121	YSG013	5902628950932
251	N0001	5902628300041	153	WMO1540	5902628921482	155	WPQ0716	5902628982490	121	YSG014	5902628950949
251	N0007	5902628300072	153	WMO2049	5902628921505	155	WPQ0721	5902628982506	121	YSG015	5902628950956
251	N0008	5902628300089	153	WMO2557	5902628921529	155	WPQ0816	5902628982513	121	YSG016	5902628950963
151	N0030	5902628900456	153	WMO3061	5902628921543	155	WPQ0821	5902628982520	121	YSG017	5902628950970
253	N0030	5902628900456	153	WMO3260	5902628921567	155	WPQ0826	5902628982537	121	YSG018	5902628950987
253	N0031	5902628900463	153	WMO3570	5902628921581	155	WPQ0841	5902628982544	121	YSG019	5902628950994
253	N0032	5902628900470	153	WMO4075	5902628921604	155	WPQ1016	5902628982551	121	YSG020	5902628951007
252	N0041	5902628900418	153	WMO4270	5902628921628	155	WPQ1021	5902628982568	121	YSG021	5902628951014
252	N0042	5902628900425	153	WMO4580	5902628921642	155	WPQ1026	5902628982575	121	YSG022	5902628951021
252	N0043	5902628900432	153	WMO5086	5902628921666	155	WPQ1031	5902628982582	121	YSG023	5902628951038
251	N0044	5902628900449	153	WMO5593	5902628921680	155	WPQ1041	5902628982599	121	YSG024	5902628951045
251	N0050	5902628900548	153	WMO6093	5902628921703	155	WPQ1060	5902628982605	121	YSG025	5902628951052
253	N100	5902628900678	153	WMO6510	5902628921727	155	WPQ1216	5902628982612	121	YSG026	5902628951069
254	N105	5902628900685	153	WMO7010	5902628921741	155	WPQ1221	5902628982629	121	YSG027	5902628951076
253	N108	5902628901453	153	WMO8011	5902628921765	155	WPQ1231	5902628982636	121	YSG028	5902628951083
254	N110	5902628900692	153	WMO8511	5902628921789	155	WPQ1241	5902628982643	121	YSG029	5902628951090
254	N111	5902628900708	153	WMO9012	5902628921829	155	WPQ1260	5902628982650	121	YSG030	5902628951106
254	N112	5902628900715	153	WMO10013	5902628921826	155	WPQ1421	5902628982667	121	YSG031	5902628951113
232	S026	4010122900009	153	WM11014	5902628921840	155	WPQ1426	5902628982674	120	YST001	59

Piktogramy

- Art. Nr.** Numer katalogowy DEDRA / Catalogue number / Каталогный номер / Katalognummer / Katalogszám / Kataloga numurs / Katalógové číslo / Katalogové číslo / Katalogo numeris
- kg** Waga / Weight / Bec / Gewicht / Силы / Svars / Hmotnost / Hmotnost / Svoris
- шт.** Ilość sztuk w opakowaniu / Number of pieces in packaging / Количество штук в упаковке / Anzahl Stück in der Verpackung / A csomagolásban lévő darabszám / Produkta daudzums iepakojumā / Počet kusov v balení / Počet kusu v balení / Vientų skaičius įpakavime
- шт.** Ilość elementów w zestawie / Number of elements in the set / Anzahl Elemente im Satz / Количество элементов в наборе / A készletben lévő darabszám / Elementu daudzums komplektā / Počet dílků v súpřave / Počet součástí v sadě / Elementų skaičius rinkinyje
- mm** Długość narzędzia / Tool length / Длина инструмента / Werkzeug-Länge / A szerszám / A szerzászám / Länges garums / Dĺžka nástroja / Délka nářadí / Įrankio ilgis
- mm** Wysokość / Height / Высота / Höhe / Magasság / Augstums / Výška / Výška / Aukštis
- V** Napięcie / Voltage / Напряжение / Spannung / Feszültség / Spriegums / Napätie / Napėti / Įtampa
- kW** Moc urządzenia / Machine power rating / Мощность устройства / Leistung des Geräts / A berendezés teljesítménye / Ierices jauda / Výkon zařadění / Výkon zařízení / Įrenginio galia
- 230V** Napięcie / Voltage / Напряжение / Spannung / Feszültség / Spriegums / Napätie / Napėti / Įtampa
- DC** Gniazdo zasilające prądu stałego
- 1/min** Prędkość obrotowa (ew. zakres) / Rotational speed (range if applicable) / Drehzahl (ggf. Drehzahlbereich) / Частота вращения (возм. диапазон) / Fordulatszám (esetleg tartomány) / Rotācijas ātrums (vai diapazons) / Uhlavá rychlost (případně rozsah) / Rychlost otáček (příp. rozsah) / Sukimosi greitis (arba intervalas)
- 1/min** Prędkość obrotowa tarczy diamentowej / Rotational speed of diamond disc / Частота вращения алмазного диска / Drehzahl der Diamantscheibe / A gyémánt tárcsa fordulatszám / Diamanta řízčáka rotační rychlost / Uhlavá rychlost diamantového kotouče / Deimantinio disko sukimosi greitis
- 1/min** Prędkość obrotowa piły tarczowej / Rotational speed of circular saw / Частота вращения дисковой пилы / Drehzahl der Kreissäge / A szalagfűrész fordulatszám / Ripzárka rotációs átrums / Uhlavá rychlost kotoučové pily / Rychlost otáček kotoučové pily / Diskinio pjūklto sukimosi greitis
- 1/min** Prędkość obrotowa wrzeciona wiertarki / Rotational speed of drill spindle / Частота вращения шпинделя дрели / Bohrspindel-drehzahl / A fűró orsó fordulatszám / Urbjarnašinas vārpstas rotācijas ātrums / Uhlavá rychlost vrjetena vrtáčky / Rychlost otáček vřetene vřtáčky / Grežtūvo suklio sukimosi greitis
- 1/min** Prędkość obrotowa multizłiferki / Rotational speed of multisizer grinder / Drehzahl des Multischleifgeräts / Частота вращения мультишlifмашины / A multiscizelő fordulat száma / Multisliřmašinas rotācijas ātrums / Uhlavá rychlost multi brusky / Rychlost otáček multifunkční brusky / Multi šliřtuoklo sukimosi greitis
- mm** Średnica tarczy / Disc diameter / Scheibendurchmesser / Диаметр диска / A fűrészlap átmérője / Ripzárka sahurta diameters / Priemer kotouča / Průměr kotouče / Disko skersmuo
- mm** Średnica otworu tarczy / Disc slot diameter / Durchmesser der Scheibendurchmesseröffnung / Диаметр отверстия диска / A fűrészlap furatának átmérője / Ripzárka sahurta diameters / Priemer otvoru kotouča / Průměr otvoru kotouče / Disko skylutės skersmuo
- mm** Grubość tarczy / Disc thickness / Scheibendicke / Толщина диска / A fűrészlap vastagsága / Diska biežums / Hrubka kotouča / Tloušťka kotouče / Disko storis
- Z** Ilość zębów piły tarczowej / Number of teeth of cutting disc / Zähneanzahl des Sägeblattes / Количество зубьев дисковой пилы / A fűrészlap fogainak a száma / Ripzárka zubi skaitis / Počet zubov kotoučové pily / Počet zubů kotoučové pily / Diskinio pjūklto dantų skaičius
- mm** Wymiar stołu roboczego / Work table dimensions / Abmessungen des Arbeitstisches / Размер рабочего стола / A munkaszáll méretei / Darbo galdka lielums / Rozměry pracovního stolu / Rozměr pracovního stolu / Darbo stalo matmenys
- m/s** Wielkość gradacji / Gradation scale / Körnung / Зернистость / A gradáció nagysága / Gradációs lételums / Veikost gradácie / Ostudpřipovně hodnoty / Gradacija

- mm** Ilość biegów / Number of gears / Anzahl der Gänge / Количество передач / Menetszám / Átrumu skaitis / Počet rychlostí / Počet rychlosti / Greičių skaičius
- inch** Średnica przyłącza / Connection diameter / Durchmesser des Anpassungsteils / Диаметр патрубков / Csatlakozó átmérő / Levada diameters / Priemer pripojky / Průměr pripojky / Pajungimo elemento skersmuo
- mm** Skok wrzeciona / Spindle shift / Spindelsteigung / Ход шпинделя / Az orsó-előretolás / Vārpstas solis / Skok vřetena / Zdvih vřetene / Suklio žingsnis
- mm** Prześwit / Clearance / Licht / Прочер / Fűrési mélyég / Alistarpe / Svetlost / Průchod / Tarpas
- mm** Zakres regulacji prześwitu / Clearance adjustment range / Verstellbereich des Lichts / Диапазон регулировки просвета / A fűrési mélyég beállíthatósága / Alistarpes regulációs diapazons / Rozsah nastavení svetlosti / Rozsah nastavení průchodu / Tarpo regulavimo intervalas
- mm** Zakres regulacji położenia głowicy / Head position adjustment range / Einstellbereich der Kopflage / Диапазон регулировки положения головки / Fej pozíció beállíthatósága / Turétájék tartomány / Galvijas pozīcijas regulēšanas diapazons / Rozsah nastavenia polohy hlavy / Rozsah nastavení polohy hlavy / Galvutės padėties regulavimo intervalas
- mm max** Maksymalna średnica korpusu montowanego w stojaku / Maximum diameter of body mounted in the stand / Max. Durchmesser des in einem Gehäuse montierten Körpers / Максимальный диаметр корпуса, монтируемого на стойке / Az állványba szerelt test maximális átmérője / Staitni montėta korpusa maksimalūs diametrs / Maksimālais priemer korpusu montovaného v stojane / Maksimālais ant stovo montuojamo korpuso skersmuo
- mm** Zakres średnic chwytu / Grip diameter range / Grifdurchmesserbereich / Диапазон диаметров патрона / A befogó átmérő tartomány / Turétájék diametru diapazons / Rozsah priemerov držáka / Rozsah průměru držáku / Rankėnų skersmens intervalas
- mm** Wymiary wiertła / Drill bit dimensions / Abmessungen des Bohrers / Размеры сверла / Fűrőméretek / Urbja izmēri / Rozměry vřtáka / Rozměry vřtáku / Gražto matmenys
- mm** Średnica chwytu freza (tulei zaciskowej) / Cutter grip (clamping device) diameter / Schaftdurchmesser des Fräasers (Spannhülse) / Диаметр патрона фрезы (зажимной втулки) / A maró befogó átmérője (befogóhüvely) / Frézes turétájék (esetleg szarvas) diameters / Priemer držáka frézy (upínací objímky) / Průměr stopky frézy (upínacího pouzdra) / Frezo laikiklio (suspaudžiamosios įvėres) skersmuo
- mm** Regulacja wysokości frezu / Cutter height adjustment / Verstęllung der Fräserhöhe / Регулировка высоты фрезы / A marás magasságának szabályozása / Frézes augstuma regulēšana / Nastavenie výšky frézovania / Nastavení výšky frézy / Frezo aukščio regulavimas
- mm max** Maksymalna średnica frezu / Maximum cutter diameter / Max. Durchmesser des Fräasers / Максимальный диаметр фрезы / A marás maximális átmérője / Maksimālais frézes diametrs / Maksimālais priemer frézovania / Maksimālais průměr frézy / Maksimālais frezo skersmuo
- m/h** Wydatek przepływu powietrza / Air flow rate / Luftdurchsatz / Расход воздуха / A légáramlás intenzitása / Gaisa plūsmas patērišana / Spotreba prietoku vzduchu / Výkon prútok vzduchu / Oro srautas
- m/s** Prędkość przepływu powietrza / Air flow speed / Luftströmungsgeschwindigkeit / Скорость течения воздуха / Légáramlási sebesség / Gaisa plūsmas ātrums / Rychlost prietoku vzduchu / Rychlost prútok vzduchu / Oro srauto greitis
- m** Wysokość podnoszenia / uźwóg / Lift height / lifting capacity / Hubhöhe/Tragkraft / Высота подъема / грузоподъемность / Emelési magasság / terhelés / Paeļasanas augstums / krasnesība / Výška zdvihu / nosnost / Dopurnai výška / zdvih / Kėlimo aukštis / svoris
- m** Złocze: Wysokość podnoszenia / uźwóg / Pulley block: Lift height / lifting capacity / Flaschenzug: Hubhöhe/Tragkraft / Блочная подвеска: Высота подъема / грузоподъемность / Csigaosor: Emelési magasság / terhelés / Kása piekare / Paeļasanas augstums / krasnesība / Kladka: Výška zdvihu / nosnost / Kladnice: Dopurnai výška / zdvih / Skėniemuļys: Kėlimo aukštis / svoris
- mm** Średnica przewodu przyłączeniowego / Connection cable diameter / Durchmesser der Anschlussleitung / Диаметр соединительного трубопровода / A hálkázó kábel átmérője / Levada vada diameters / Priemer pripojkového vedenia / Průměr pripojovacího kabelu / Pajungimo laido skersmuo
- mm** Średnica przewodu przyłączeniowego / Connection cable diameter / Durchmesser der Anschlussleitung / Диаметр соединительного трубопровода / A hálkázó kábel átmérője / Levada vada diameters / Priemer pripojkového vedenia / Průměr pripojovacího kabelu / Pajungimo laido skersmuo
- mm** Średnica zewnętrzna
- m/s** Prędkość taśmy ściemej / Grinding tape speed / Schleifbandgeschwindigkeit / Скорость абразивной ленты / A csiszolószalag sebessége / Abraszvas lentes átrums / Rychlost brusného pásu / Rychlost brusné pásky / Abrašinavės juostos greitis

- mm** Wymiar taśmy ściemej / Grinding tape size / Abmessungen des Schleifbandes / Размер абразивной ленты / A csiszolószalag mérete / Abraszvas lentes lielums / Rozměry brusného pásu / Rozměr brusné pásky / Abrašinavės juostos dydis
- mm** Średnica tarczy ściemej / Grinding tape diameter / Durchmesser des Schleifbandes / Диаметр абразивного диска / A csiszolókar átmérője / Šlērēšanas diska diametrs / Priemer brusného kotouča / Průměr brusného kotouče / Abrašinavio disko
- mm** Zakres regulacji położenia stółków pomocniczych / Support table position adjustment range / Einstellbereich der Lage von Hilfsstólen / Диапазон регулировки положения вспомогательных стóлов / A segédasztalok helyzetének szabályozási tartomány / Paliqgakulo pozīcijas regulēšanas diapazons / Rozsah nastavenia polohy pomocných stólkov / Rozsah nastavení polohy pomocných stólků / Pagalbinij staliukų padėties regulavimo intervalas
- mm** Długość ramienia / Arm length / Armlänge / Длина плеча / Keszesszász / Fleksgarums / Dĺžka ramena / Délka ramene / Strėles ilgis
- Hz** Częstotliwość / Frequency / Frequenz / Frequenz / Frekvencia / Frekvence / Frekvencia / Frekvenc / Dažnis
- IP** Stopień ochrony przeciwporażeniowej / Fire protection degree / Brandschutzgrad / Класс пожарной защиты / Áramtűrés / Ellenőrzési fokozat / Трєсєна дроблєса / Именєє Stupєň protipožiarnej ochrany / Stupєň protipožární ochrany / Apsaugos nuo elektros įtampos laipsnis
- 1000 V MAX** Maksymalne napięcie / Maximum voltage / Max. Spannung / Максимальное напряжение / Maximālais feszültség / Maksimālais spriegums / Maksimālais napėtie / Maksimālais įtampa
- mm max** Maksymalna wysokość cęicia w pionie / Maximum vertical cutting height / Max. Vertikal-Schnitthöhe / Максимальная глубина пропила по вертикали / Maksimālais fűgőleges vágási magasság / Maksimālais vertikālas gřēšanas augstums / Maksimālais výška rezania v zvislej osi / Maksimālais výška svislého řezu / Maksimālais aukštis pjanant vertikaliai
- 45° mm max** Maksymalna wysokość cęicia pod kątem 45st. / Maximum cutting height at 45 degrees / Max. Schnitthöhe bei 45° / Максимальная глубина пропила под углом 45 градусов / Maksimālais 45 fokos vágási magasság / Maksimālais gřēšanas augstums ar 45 gr. leņķu / Maximālais výška rezania pod 45 stupňovým uhľom / Maximālais výška řezu pod uhlєм 45° / Maksimālais aukštis pjanant 45° kampu
- mm** Maksymalna długość cęicia / Maximum cutting length / Max. Schnittlänge / Максимальная длина пропила / Maksimālais vágósszossz7ság / Maksimālais gřēšanas garums / Maximālais dĺžka rezania / Maksimālais dēka řezu / Maksimālais piura lgis
- mm** Maksymalny wymiar płytki do cęicia w karo / Maximum dimensions of slab for square cutting / Max. Fliesengröße bei Querschnitten / Максимальный размер плитки для резы ромбом / Maksimālais ceturkšņaino detāļu / A megmunkálándó tárgy maximális szélessége / Aprádráda detāļa maximālais platums / Maximālais sērka spracovaného detāļu / Maksimālais sērka obráběného detāļu / Maksimālais apdirbamos detālės plotis
- mm max** Maksymalna szerokość obrabianego detalu / Maximum width of processed element / Max. Breite des zu verarbeitenden Kleinteiles / Максимальная ширина обрабатываемой детали / A megmunkálándó tárgy maximális szélessége / Aprádráda detāļa maximālais platums / Maximālais sērka spracovaného detāļu / Maksimālais sērka obráběného detāļu / Maksimālais apdirbamos detālės plotis
- mm max** Max średnica cęicia kłód o profilu okrągłym / Max cutting diameter of round logs / Max. Schnittdurchmesser eines runden Holzblocks / Максимальный диаметр резы бревен с полукруглым профилем / Fűtőerőkörprofilú rönk maximális vágási átmérője / Balju ar pusapalu profilu gřēšanas maksimālais diametrs / Max. priemer rezania kłód s okręglym profilem / Maximālais průměr řezání špaluku s polkruhlym profilem / Max. pjanamų pusiau apvalių rastų skersmuo
- mm max** Max średnica cęicia kłód o profilu póokrągłym / Max cutting diameter of semi-round logs / Max. Schnittdurchmesser eines halbrunden Holzblocks / Максимальный диаметр резы бревен с полукруглым профилем / Fűtőerőkörprofilú rönk maximális vágási átmérője / Balju ar pusapalu profilu gřēšanas maksimālais diametrs / Max. priemer rezania kłód s okręglym profilem / Maximālais průměr řezání špaluku s polkruhlym profilem / Max. pjanamų pusiau apvalių rastų skersmuo
- mm max** Max szerokość cęicia desek / Max cutting width of boards / Max. Schnittbreite von Brettem / Максимальная ширина резы досок / A deszkák maximális vágósszélessége / Maksimālais dēļu gřēšanas platums / Max. sērka rezania dosiek / Maximālais sērka řezání prken / Max. pjanamų lentų plotis
- mm** Maksymalna jednorazowe przybranie / Maximum individual incremental feed rate / Max. einmalige Dicke des weggeschliffenen Bohrmehls / Максимальная толщина одноразового снятия материала / Maximālais egyszeri marási mélyég / Maksimālais vienlaicīgi pievāksana / Maximālais jednorázovő zmena / Maximālais jednorázovő ubrání / Maksimālais vienkartinis padėijimas
- mm/min/max** Maksymalna wysokość obrabianego materiału / Maximum height of processed material / Max. Höhe des zu verarbeitenden Materials / Максимальная высота обрабатываемой детали / A megmunkálándó tárgy maximális magassága / Aprádráda detāļa maximālais augstums / Maximālais výška spracovaného materiálu / Maximālais výška obráběného materiálu / Maksimālais apdirbamos medžiagos aukštis

Wxh mm
Wymiar końcówki grzejnej / Heater end size / Größe des Glühendstücks / Размер нагревательного наконечника
A kar munka utósszáma / Плеча дроба кісткіткі скаітс
Počet pracovných skokov ramena / Počet pracovných zdvihů ramene
Strěš děrbınıų žınıngių skaіčius

1/min
Liczba skoków roboczych ramienia / Number of arm work strokes
Anzahl der Armarbeitstöße / Количество рабочих ударов плеча
A kar munka utósszáma / Плеча дроба кісткіткі скаітс
Počet pracovných skokov ramena / Počet pracovných zdvihů ramene
Strěš děrbınıų žınıngių skaіčius

mm
Rozstaw sworzni brzeszczota

Ø mm
Średnica elektrody nieopłowej / Diameter of unconsumable electrode
Durchmesser der nicht abschmelzenden Elektrode / Диаметр неплавоко электрода / A nemolvaó elektrodá átmérője
Nektósta elektrodá díametr / Priemer volfrámovej elektrody
Průměr netavné elektrody / Volframo elektrodó skersmuo

max mm
Długość elektrody nieopłowej / Length of unconsumable electrode
Länge der nicht abschmelzenden Elektrode / Длнға неплавоко электрода / A nemolvaó elektrodá hossza / Nektósta elektrodá garums / Dłzka volfrámovej elektrody / Dėkta netavné elektrody
Volframo elektrodó lğıs

Ø max mm
Max średnica elektrody otulonej / Max diameter of covered electrode
Max. Durchmesser der gewickelten Elektrode / Максимальный диаметр покрытого электрода / A burkoló elektrodá átmérője / Segtá elektrodá maks. díametr / Max. priemer obalenej elektrody / Maximální průměr odtavované elektrody / Max. glaisty elektrodó skersmuo

ANTI STICK
Układ zapobiegający przywieraniu elektrody / System preventing adherence of electrodes / Anti-Haft-System gegen Elektroden-Festkleben / Система защиты от прилипания электрода / Anti stick
Az elektrodák tapadását megakadályozó rendszer / Sistema pret elektrodá plevársanas / Sistem predchádzajúci prílehaníu elektrody
Sistem zabraňujúci prívreníu elektrody / Sistema apsauganti nu o elektrodó prilipimo

HOT START
Układ zwiększający natężenie prądu podczas zajarzenia łuku elektrycznego / System increasing voltage during arc ignition
System zur Erhöhung der Stromstärke während des Lichtbogenzündens
Система увеличения силы тока во время зажигания дуги
Áram intenzitást növelő rendszer az elektromos ív izzásának idejére
Strávas paaugstinóša sistēma elektriská loka ierosināšanas laikā
Sistem zvyšovania úroveň prúdu počas vytvorenia elektrického oblúku
Sistem zvyšující intenzitu proudu během zapálení elektrického oblouku
Sistema, padidinanti elektros sravę užsidegus suvirinimo laukui

Ø mm
Średnica dyszy / Nozzle diameter / Durchmesser der Düse
Диаметр сопла / Szepálpármér / Sprauslas díametr / Priemer dízy
Průměr trysky / Purkštuko skersmuo

DIN
Zakres ochrony w stanie zaciemnionym / Scope of protection in dimmed conditions / Schutzzumfang in einem verdunkelten Zustand
Дианазон защиты в затемненном состоянии / Védőfil tartomány elsötétített állapotban / Aizsardzības diapazona aptumsóšanas stāvoklī
Rozsah ochrany w smávnutom stave / Rozsah ochrany v zatemněném stavu / Apsaugos laipsnis pritamšinus

A max
Regulowana wartość amperaży / Adjustable current intensity
Einstellbare Strombelastbarkeit / Регулируемое значение ампеража
Szabályozható amper érték / Reguláeta ampėra strávas vertība
Nastaviteľná hodnota prúdu / Regulována hodnota ampėraže
Reguliuojamas elektros sravės stipris

Ø mm
Zalecana średnica drutu / Recommended wire diameter
Empfohlene Drahtdurchmesser / Рекомендуемый диаметр проволоки / A drót ajánlott átmérője / Rekomenduoties stieples díametr
Odporúčaný priemer drótu / Doropušený průměr drátu
Rekomenduojamas vielos skersmuo

kVA GEN POWER
Zasilanie z generatora / Power supply from generator / Speisung über Stromversorgungsgerät / Питание от генератора / Áramellátás generátorról / Baróšana no generatora / Napájanie z generatora
Napárení z generátoru / Matinimas naudojanti generatoriu

ms
Czas reakcji przy zaciemnianiu / Reaction time during dimming
Öffnungsverzögerung hell zu dunkel / Время реакции при затемнении / Elsötétítési reakcióidő / Reakcijas laiks aptumsóšanā
Reakčný čas pri tmavnutí / Doba reakce při zatemnění
Reakcijos laikas pritamšiant

s
Czas reakcji przy rozjaśnianiu / Reaction time during lighting up
Öffnungsverzögerung dunkel zu hell / Время реакции при осветлении / Kivágítási reakcióidő / Reakcijas laiks atpūššanā / Reakčný čas pri rozjašovani / Doba reakce pri otdemnění / Reakcijos laikas pašviesinant

mm
Pole widzenia / Wymiar szybki ochronnej / Field of view / Protective watch glass size / Sichtfeld / Abmessungen der Vorsatzscheibe
Pole zrenenja / Razmer zashitnojo skėkla / Látómező / A védőablak mérete / Redzes lauks / Aizsardzības stikla lielum / Rozsah videnia
Rozmery ochranného okienka / Zorné pole / Rozměr ochranného skla
Matomumo zona / Apsauginio stiklo dydis

ANTI
Do pracy podczas szlifowania / For working during grinding
Zum Schleifen geeignet / Для работы во время шлифования
Munkába csiszolás alatt / Darbam slėpėšanas laikā
Vhodné počas brúsenia / Pro práci při broušení / Darbu slėfavimo metu

ANTI
Do pracy podczas sprawiania / For working during welding
Zum Schweißen geeignet / Для работы во время сварки
Munkába hegesztés alatt / Darbam metināšanas laikā
Vhodné počas zvárania / Pro práci při sváření / Darbu svėrivimo metu

sensor
Ilość sensorów / Number of sensors / Anzahl der Sensoren
Колнество сенсоров / A szenzorok száma / Sensoru skaits
Počet senzov / Počet senzorů / Jutiklų skaіčius

1 CLASS OPTICAL
Pierwsza klasa optyczna / First optical class
Klasse 1 (optische Qualität) / Первый оптический класс
Optikai első osztály / Pirmá optická klasė / Prvá optická třída
Pvni optická třída / Pirmá optinė klasė

**Electroniconic regulation of rotational speed / Electronic adjustment of rotational speed / Elektronische Drehzahlregelung
Электронная регулировка частоты вращения / Elektronikus fordulatszámosság szabályzás / Rotācijas ātruma elektroniskā regulēšana / Elektronická nastavenia uhovej rýchlosti
Elektronická regulace otáček / Elektroninis sukimosi greičio valdymas**

**Hamulec elektryczny / Electrical brake / Elektrombremse
Электрический тормоз / Elektromos fék / Elektriská brzne
Elektrická brzda / Elektrická brzda / Elektrinis stabdis**

Ah
Pojemność akumulatora / Battery capacity / Akku-Kapazität
Емкость аккумуляторной батареи / Az akkumulátor kapacitása
Аккумулятора Ціумс / Kapacitá akumulatora / Kapacitá baterie
Akumulatoriaus talpa

Oh
Czas ładowania / Charge time / Ladezeit / Время зарядки
Töltési idő / Uzlādēšanas laiks / Čas nabijania / Doba nabijeni
Įrovimo laikas

NiCd
Zastosowano akumulator nikielko-kadmowy / Nickel-cadmium battery used / Nickel-Cadmium-Akku / Исползовано никель-кадмиевую аккумуляторную батарею / Nikkel-kadmium akkumulátor alkalmazás / Izmantots nikiel-kadmija akumulators
Použitý nikiel-kadmiový akumulátor / Vybaveno nikiel-kadmiovým akumulátorem. / Panaudotas nikiel-kadmio akumulatorius

mm max
Maksymalna średnica / Maximum diameter / Max. Durchmesser
Максимальный диаметр / Maximális átmérő / Maksimāls díametr / Maximálny priemer / Maximālis průměr
Maksimalus skersmuo

szk.
Ilość cęć na jednym ładowaniu / Number of cuts per charge
Anzahl der Schritte mit einer Aufladung / Количество резов на одной зарядке / Töltéskénél vágások száma / Griezes skaits ar vienu uzlādēšanu / Počet rezov na jedno nabítení
Počet řezů na jedno nabítí / Pjívijų skaіčius vieną kartą įrovus

sek.
Czas cięcia / Cutting time / Schneidzeit / Время резки
Egy vágás ideje / Griezes laiks / Cas rezania / Doba řezu
Pjiovimo laikas

LASER
Zastosowano wskaźnik laserowy / Laser indicator used
Laserpointer / Исползовано лазерную указку
Lézer mutató alkalmaszás / Izmantots lézera rādītājs
Použit laserové ukazovátko / Vybaveno laserovým ukazatelem.
Panaudotas lazerinis rodiklis

Diamond
Zastosowano nasypanie diamentowy / Diamond fill used
Diamantbefug / Исползовано алмазное покрытие
Gyémánt bevonat alkalmaszás / Izmantots diamanā uzberums
Použitý diamanový posyp / Vybaveno diamanovým posypem.
Panaudota deimantinė medžiaga

**Segment U / U segment / U-Segment / U-образный сегмент
U szegmens / Segments U / Segment U / Segment U
„U” segmentas**

**Segment T / T segment / T-Segment / T-образный сегмент
T szegmens / Segments T / Segment T / Segment T
„T” segmentas**

**Segment S / S segment / S-Segment / S-образный сегмент
S szegmens / Segments S / Segment S / Segment S
„S” segmentas**

mm
Gabaryt / Overall dimensions / Abmessungen / Габарит
Külsőméret / Gabarits / Velkost / Rozměr / Gabaritis

mm
Rzep / Hook and loop / Klette / Липушка / túske / Limlente
Suchý zips / Suchý zip / Lipukas

Ø inch
Zakres nacinaných gwintów / Range of threads being cut
Verstärker / Дианазон нарезаемой резьбы / A kivágott menetek tartományja / Uzziegztās vites diapažons / Rozsah narezávaných závitů / Rozsah zařiznutých závitů / Sřiegiamų sřiegių intervalas

mm
Szerokość cięcia / Cutting width / Schnittbreite / Ширина реза
A vágás szélessége / Gņešanas platums / Šírka rezu
Šírka řezu / Pjiovimo plotis

mm min
Min promień ciecia / Min cutting radius / Min. Schnittadius
Минимальный радиус реза / Minimális vágási sugár
Min. gņešanas rādriuss / Min. polomer rezania
Min. polomer řezu / Min. pjiovimo spindulys

mm
Narzędzie do obróbki blachy falistej / Corrugated sheet processing tool / Werkzeug zur Verarbeitung von Wellblech
Инструмент для обработки гофрированных листов металла
Hullámlemez megmunkáló szerszám / Instruments vijtoja skārda
apřrādei / Nástroj na spracovanie vlnitého plechu / Nářadí k obrábění vlnitého plechu / Įrankis bangutos skardos apdirbimui

mm
Narzędzie do obróbki blachy trapezowej / Troughed sheet processing tool / Werkzeug zur Verarbeitung von trapezformigem Blech / Instrument für obrábění profilovaných listov metalu
Hullámlemez megmunkáló szerszám / Instruments vijtoja skārda
apřrādei / Nástroj na spracovanie trapezového plechu / Nářadí k obrábění trapezového plechu / Įrankis trapecinės skardos apdirbimui

mm
Wymiar klinu / Wedge size / Abmessungen der Breitkeile
Размер клина / Az ék mérete / Kęla lielum / Velkost klinu
Rozměr klínu / Pleišto dydis

mm max
Max grubość gwoździ w obrabianym materiale / Max thickness of nails in the processed material / Max. Dicke der Nägel im zu verarbeitenden Material / Максимальная толщина гвоздей в обрабатываемом материале / A megmunkált anyag maximális szőgvastagsága / Maks. naglas biezum maximāls díametr
Max. hrúbka klncov v spracovávnom materiáli / Max. liouštka hřebíků v obráběném materiálu / Max.vinų storis apdirbiamoje

Ø mm max
Maksymalna średnica cętego pręta / Maximum diameter of the bar being cut / Max. Durchmesser des geschnittenen Stabs
Максимальный диаметр разрезаемого стержня / A vágott rúd maximális átmérője / Grieztas nūjas maximāls díametr
Maximálny priemer rezaného prútu / Maximální průměr řezané tyče
Maksimalus pjaunamo styro skersmuo / medžiagoje

**Typ wtyczki / Plug type / Typ der Steckverbinder / Тип вилки
A dugó típusa / Kontaktdakás veids / Typ zástrčky / Typ zástrčky
Kištko tipos**

mm
Ilość rzędów / Number of rows / Anzahl der Reihen
Колнество рядов / A sorok száma / Rindu skaits
Počet řadov / Počet řad / Eilų skaіčius

mm
Zalecana praca na mokro / Recommended wet work / Für den Nass-Einsatz empfohlen / Rekomenduota "mokra" работа
Nedves megmunkálás ajánlott / Rekomendėtis slapjį darbs
Doropušenā používanie namokro / Doropušenā práce na mokro
Rekomenduojamas darbas šlėpiu baido

mm
Zalecana praca na sucho / Recommended dry work
Für den Trocken-Einsatz empfohlen / Rekomenduota "suha" работа
Fur den Trockens megmunkálás ajánlott / Rekomendėtis sauss darbs
Doropušenā používanie nasucho / Doropušenā práce na sucho
Rekomenduojamas darbas sausu baido

mm
Średnica / Diameter / Durchmesser / Диаметр / Átmérő
Díametr / Průměr / Smuotr

mm
Chwył SDS / SDS grip / SDS-Schaft / Патрон SDS / SDS bėgofó
SDS turėtajs / Stopka SDS / SDS uchyt / SDS laikiklis

mm
Chwył sześciokątny / Hexagonal grip / Sechskantschaft
Шестиугólnый патрон / Hatszögű bėgofó / Šeštūrtū turėtajs
Šeštistranų stopka / Šeštihranų ūchyt / Šešiakampis laikiklis

mm
Chwył walcowy / Cylindrical grip / Walzenschaft / Цилиндрический патрон / Hengeres bėgofó / Cilindriskis turėtajs / Válcová stopka
Válcový ūchyt / Vėleninis laikiklis

M 14
Chwył gwintowany / Threaded grip / Gewindenschaft
Резьбовый патрон / Menetes bėgofó / Vines turėtajs
Závitová stopka / Závitový ūchyt / Šriegias laikiklis

kg
Maksymalna masa wsadu / Maximum insert weight
Max. Einsatzgewicht / Максимальная масса загрузяемого материала / A rakomány maximális tömęge / Maksimāla slodzes masa / Maximāla hmotnosť vlozky / Maximální hmotnosť vlozky
Maksimalus talpinamos medžiagos svoris

L
Pojemność wanny / Bath capacity / Volumen der Wanne
Объем ванны / A kád ūrtartalma / Vannas tūpums
Objem vane / Objem vany / Vonios talpa

g
Masa kleju / Glue weight / Klebegewicht / Масса клея
A ragasztó tömęge / Limes masa / Mnoztvo lepu
Mnoztví lepidla / Klijų masė

ml
Pojemność / Capacity / Volumen / Объем / Kapacitás
Ūrtartalom / Tūpums / Objem / Objem / Talpa

mm
Przesuw łożyskowy / Bearing shift / Gleitlager
Подана на подшипниках / Csarągyvas tolás / Gulnia pėrvietošana
Ložiskový posuv / Posuv s ložiskų / Įtais su guoliais

mm
Przesuw na tulejach ślizgowych / Slide bushing shift
Gleitlagerführung / Подана на скользящих втулках
Csarószersely tolás / Pėrvietošana uz slėpėšanas uznavēm
Posuv na klzavých ojpníkach / Posuv na klznych pouzrdkach
Įtais su slydimo movomis

mm
Średnica kółka roboczego / Work wheel diameter / Durchmesser des Scheiderrādchens / Диаметр рабочего колеса / A munkakerék átmérője / Darba rata díametr / Priemer pracovného kolieska
Průměr pracovního kolečka / Darbinio rata skersmuo

mm
Szerokość kółka roboczego / Work wheel width / Breite des Scheiderrādchens / Ширина рабочего колеса / A munkakerék szélessége / Darba rata platums / Šírka pracovného kolieska
Šírka pracovního kolečka / Darbinio rata plotis

mm
Rozmiar krzyżka / Dagger size / Fliessenkreuzgröße / Размер крестя / A keresztcsavarhűtő átmérője / Kruština lielum
Velkost križa / Rozměr križe / Kryželo dydis

mm
Wymiar klinu / Wedge size / Abmessungen der Breitkeile
Размер клина / Az ék mérete / Kęla lielum / Velkost klinu
Rozměr klínu / Pleišto dydis

Piktogramy

	Rozstaw szczepek ścisiku / Hand screw jaws spacing / Abstand der Spannbacken / Расстояние между зажимными губками A befogó pórák közötti távolság / Spiles spales attālums / Rozpátie čelusti svoriek / Rozteč čelusti svorky / Tarpas tarp laikomųjų gnybtų
	Wysokość szczepek ścisiku / Wysokość szczepek ścisiku / Hand screw jaws height / Höhe der Spannbacken / Vyšota zaimžnyh gubok A befogó pórák magassága / Spiles spales augstums / Vyška čelusti svoriek / Vyška čelusti svorky / Laikomųjų gnybtų aukštis
	Szerokość taśmy mierniczej / Measuring tape width / Bandmaßbreite Ширина измерительной ленты / A mérőszalag szélessége Mērīentes plātums / Širka mēračio pāsu / Širka mērci pāsky Matavimo juostos plotis
	Kończówka magnetyczna / Magnetic tip / Magnētisches Endstück Магнитный наконечник / Magnēses vēg / Magnētisks uzgalis Magnetičká koncovka / Magnetičká koncovka / Magnētinis antgalis
	Wymiar taśmy / Tape size / Abmessungen Bandes / Размер ленты A szalag méretei / Lentės lielum / Rozmery pásu / Rozměr pásky
	Wymiar ostrza / Blade size / Abmessungen der Klinge / Размер лезвия A penge méretei / Asmens lielums / Rozmer čepele / Rozměr ostří Peiljo dydis / Juostos dydis
	Szerokość ostrza / Blade width / Schneidbreite / Ширина лезвия A penge szélessége / Asmens plātums / Širka čepele / Širka ostří Peiljo plotis
	Szerokość ostrza / Blade width / Schneidbreite / Ширина лезвия A penge szélessége / Asmens plātums / Širka čepele / Širka ostří Peiljo plotis
	Ilość ostrzy w zestawie / Number of blades in the set Anzahl der Klingen im Lieferumfang / Количество лезвий в наборе A készletben levő pengék száma / Asmenu daudzums komplektā Počet čepeľ v súpave / Počet ostří v sadě / Peilių kiekis rinkinyje
	Ilość ostrzy w zestawie / Number of blades in the set Anzahl der Klingen im Lieferumfang / Количество лезвий в наборе A készletben levő pengék száma / Asmenu daudzums komplektā Počet čepeľ v súpave / Počet ostří v sadě / Peilių kiekis rinkinyje
	Automatyczna wymiana ostrza / Automatic blade change Automatischer Klingentausch / Автоматическая замена лезвий Automatikus pengecseré / Automātiska asmens maiņišana Automatická výmena čepeľe / Automatická výměna ostří Automatinis peilio keitimas
	Ilość funkcji / Number of functions / Anzahl von Funktionen Количество функций / A funkciók száma / Funkciju daudzums Počet funkcií / Počet funkci / Funkciju skaičius
	Ilość levelek poziomych / Number of level vials / Anzahl der Wasserwaagen-Labelle Количество ватерпасов в уровне / A vízérték légbuborékaik száma / Līmeņrāža līmeņu daudzums Počet libeľ vodováhny / Počet libeľ vodováhny / Gulščiuo indų skaičius
	Libeľka obrotowa / Swivelling level vial / Schwenkbare Libelle Поворотный ватерпас / Rotācijas légbuborék / Apgrožāms līmeņrādīs Otočná libeľ / Otočná libeľ / Sukamasis gulščiuo indas
	Głębokość ścianki profilu / Profile wall thickness / Profildwandstärke Толщина стенки профиля / A profil falvastagsága Profila sienas biezums / Hrubka steny profilu / Ploušitka stěny profilu Profilio sienelės storis
	Udźwig przyssawki / Suction cup lifting capacity / Tragkraft des Saughebers / Грузоподъемность присоски / Szívőképesség Piesūcokļa kravasbāra / Nosnost pīrsavky / Nosnost pīrsavky Laikiklio pakėliamas svoris
	Zasięg wiązki lasera / Laser beam range / Reichweite des Laserstrahls Дальность действия лазерного луча / A lézér sugár hatótávolsága Lāzera stara diapazons / Dosah laserového lúča / Dosah laserového paprsku / Lazero spindulio veikimo nutolis
	Wkrętak do pokręcania łożeczek / Screwdriver for tuning with a springer / Schraubendreher mit X-hantel-Griff / Отвертка для зажимных винтов с использованием пружины / Szívőképesség Piesūcokļa kravasbāra / Nosnost pīrsavky / Nosnost pīrsavky Laikiklio pakėliamas svoris
	Wkrętak do pobijania / Screwdriver for tapping Schlagschraubendreher / Otvērta dla podbijni Ūtetho csavarhúzó / Skrūvgrēvis sašašana / Skrutkovač na zbijanie Šroubovák k pobijeni / Šraigais skrūvies jmušti
	Kończówka robocza płaska / Flat work bit / Mitnahmerprofil Schlitz Рабочий наконечник плоский / Lapos végződés / Pflakans darba uzgalis Križová pracovná koncovka / Križová pracovni koncovka Plakščias darbinis antgalis
	Kończówka robocza krzyżakowa PH / PH X-type work bit Mitnahmerprofil PH / Рабочий наконечник крестовой PH Kereszt végződés PH / Kruštveidīgās darba uzgalis Križová pracovná koncovka PH / Križová pracovni koncovka PH Kružninis darbinis antgalis PH

	Kończówka robocza gwiazdkowa PZ / PZ Phillips work bit Mitnahmerprofil PZ / Рабочий наконечник звездочка PZ Csillagvégződés PZ / Zvaigžņu darba uzgalis PZ Hviezdicová pracovná koncovka PZ / Križová pracovni koncovka PZ / Zvaigždutės tipo darbinis antgalis PZ
	Kończówka robocza sześciokątna TX / TX hexagonal work bit Mitnahmerprofil TX / Рабочий наконечник шестигранный TX Hatszögletű végződés TX / Sešstūru darba uzgalis TX Šēsthrānā pracovnā koncovka TX / Šēsthrānā pracovni koncovka TX / Šēšiakampis darbinis antgalis TX
	Kończówka robocza sześciokątna HEX / HEX hexagonal work bit Mitnahmerprofil HEX / Рабочий наконечник шестигранный HEX Hatszögletű végződés HEX / Sešstūru darba uzgalis HEX Šēsthrānā pracovnā koncovka HEX / Šēsthrānā pracovni koncovka HEX / Šēšiakampis darbinis antgalis HEX
	Kończówka robocza sześciokątna HEX - uchylna / HEX hexagonal work bit - tilting Mitnahmerprofil HEX mit kugelförm. Kopf Рабочий наконечник шестигранный HEX - откидной Hatszögletű végződés HEX - elhajló / Sešstūru darba uzgalis HEX - noliekams / Šēsthrānā pracovnā koncovka HEX - sklonenā Šēsthrānā pracovni koncovka HEX - sidrpnā Šēšiakampis darbinis antgalis HEX - sulankstomas
	Nasadka sześciokątna / Hexagonal attachment / Aufsatzstück sešskant / Шестигранная насадка / 6 szögletű dugó / Sešstūru uzliktinis / Šēsthrāny nāstāve / Šēsthrāny nāstāve Šēšiakampis antgalis
	Wymiar wewnętrzny nasadki / Internal attachment size Stecknuss-Abmessungen, innen / Внутренний размер насадки A dugó belső méretei / Uzliktņa iekšējais izmērs / Vntūmotý rozmer nāstāve / Vnitřní rozměr nāstāve / Vidinis antgalo dydis
	Wymiar wewnętrzny nasadki / Internal attachment size Stecknuss-Abmessungen, innen / Внутренний размер насадки A dugó belső méretei / Uzliktņa iekšējais izmērs / Vntūmotý rozmer nāstāve / Vnitřní rozměr nāstāve / Vidinis antgalo dydis
	Wymiar mocowania 1/4 cala / Mount size 1/4 inch Einbaumaße 1/4 Zoll / Размер крепления 1/4 дюйма A felerősítés mérete 1/4 coll / Stiprināšanas izmērs 1/4 colla Rozmer upvenenia 1/4 palca / Rozměr připevnění 1/4 palce Tvirtinimo dydis 1/4 collo
	Grzechotka / Ratchet drill / Ratsche / Полотно / Csörgő Sprüdrats / Račňa / Ráčna / Tarškalas
	Grzechotka / Ratchet drill / Ratsche / Полотно / Csörgő Sprüdrats / Račňa / Ráčna / Tarškalas
	Ilość zębów / Number of teeth / Zähneanzahl / Количество зубьев A fogak száma / Zodu skaits / Počet zubov / Počet zubu Dantų skaičius
	Kąt obrotu / Swivel angle / Drehwinkel / Угол поворота Forgásszög / Rotācijas leņķis / Угол ота́чения / Угол ота́чени Sukimo kampas
	Zakres odchylenia kąтового oczka / Range of ring angle tilt Einstellungsbereich des schwenkbaren Kopfes / Диапазон отклонения углового отверстия / A gyűrűskulcs elhajlászögé tartomány / Actiņu leņķa noliekšanas diapazons / Rozsah uhlňového odchylenia oka / Rozsah uhlňového sklonu očka Kampinis raišio atlenkimo intervalas
	Klucz płaski / Spanner / Schraubenschlüssel / Плоский гаечный ключ / Lapos kulcs / Plakana atslēga / Plochy klúč / Plochy klíč Plakščias raktas
	Klucz oczkowy / Ring spanner / Doppelingschlüssel / Накидной гаечный ключ / Gyűrűs kulcs / Šlēgta uzgrēžņu atslēga Očkový klúč / Očkový klíč / Kļipinis raktas
	Klucz oczkowy odjęty / Offset ring spanner / Doppelingschlüssel gebogen / Накидной отогнутый гаечный ключ / Hajított gyűrűs kulcs / Šlēgta uzgrēžņu atslēga noliekta / Očkový klúč vyhnutý Očkový klíč vyhnutý / Lenktas kļipinis raktas
	Kąt odgocia szczepek / Jaw offset angle / Maulabwinkelung Угол отгибания губок / A pórák elhajlászögé Spiles atļekuma leņķis / Угол вынута чelusti Uhel vyhnuti čelusti / Žiaunų lenkimo kampas
	Szczepek w kształcie S / S-shaped jaws / S-förmiges Maul S-образные губки / S alakú pórák / Spiles S formā Čeluste v tvare S / Čelusti ve tvaru S / „S” formos žiausnos
	Narzędzie do obróbki drewna / Wood processing tool Werkzeug zur Verarbeitung von Holz / Древообработывающий инструмент / Fémegműködő kéziszerszámok / Instruments kőneses aprátérei / Nástroj na spracovanie dreva Nářadi na obrábění dřeva / Įrankis medienos apdirbimui
	Narzędzie do obróbki metali / Metal processing tool Werkzeug zur Verarbeitung von Metallen Metalloobrabatyvaioyis instrument / Fémegműködő kéziszerszámok / Instruments metallapratérei / Nástroj na spracovanie kovov / Nářadi na obrábění kovů Įrankis metalo
	Narzędzie do obróbki materiałów ceramicznych / Ceramic materials processing tool / Werkzeug zur Verarbeitung von Keramikem / Инструмент для обработки керамических материалов / Kerámia anyagok megmunkáló kéziszerszámok / Instruments keramikás anyagok aprátérei / Nástroj na spracovanie keramikových materiálov / Nářadi na obrábění keramických materiálů / Įrankis keraminių medžiagų apdirbimui

	Narzędzie do obróbki płyt z karton-gipsu / Drywall processing tool Werkzeug zur Verarbeitung von Gipskartonplatten / инструмент для обработки гипсокартонных плит / Gipskarton megmunkáló szerszámok / Instruments gipskartona plátēs aprátérei / Nástroj na spracovanie sadrokartonových desek / Nářadi na obrábění sadrokartonových desek / Įrankis gipso kartono plakščių apdirbimui
	Narzędzie do obróbki betonu / Aerated concrete processing tool Werkzeug zur Verarbeitung von Gasbeton / инструмент для обработки газобетона / Gasbeton megmunkáló szerszámok Instruments gāzes betona aprátérei / Nástroj na spracovanie pórabetonu / Nářadi na obrábění pórabetonu Įrankis aktyjo betono apdirbimui
	Narzędzie do obróbki aluminium / Aluminium processing tool Werkzeug zur Verarbeitung von Aluminium / инструмент для обработки алюминия / Aluminium megmunkáló szerszámok Instruments alumínija aprátérei / Nástroj na spracovanie hlinika Nářadi na obrábění hliniku / Įrankis aluminiuo apdirbimui
	Narzędzie do obróbki metali nieżelaznych / Non-ferrous metals processing tool / Werkzeug zur Verarbeitung von Nichteisenmetallen Инструмент для обработки цветных металлов / Szinesfém megmunkáló szerszámok / Instruments krásaina metala aprátérei / Nástroj na spracovanie neželēzných kovov / Nářadi na obrábění neželēzných kovů / Įrankis sunkiųjų metalų apdirbimui
	Narzędzie do obróbki tworzyw sztucznych / Plastic materials processing tool / Werkzeug zur Verarbeitung von Kunststoffen Инструмент для обработки пластмасс / Műanyag megmunkáló szerszámok / Instruments plastikás anyagok aprátérei / Nástroj na spracovanie plastov / Nářadi na obrábění plastů Įrankis plastikų apdirbimui
	Narzędzie do obróbki stali nierdzewnej / Stainless steel processing tool Werkzeug zur Verarbeitung von Edelstahl / инструмент для обработки нержавеющей стали / Rozsdamentes acél megmunkáló szerszámok / Instruments nerisós tárauda aprátérei / Nástroj na spracovanie antikorovej ocele / Nářadi na obrábění nerezové oceli Įrankis nerūdijančio plieno apdirbimui
	Wykonano ze stali chromowo-wanadowej / Made of chromium-vanadium steel / Aus Chrom-Vanadium-Stahl gefertigt Изготовлено из хром-ванадиевой стали / Króm-vanádium acébból készült / Izgatavos no brom-vanádija tērauda / Vyrobeno z chrómovu-vanádiovej ocele / Vyrobeno z chrom-vanadové oceli. Pagaminta iš chromo ir vanadžio plieno
	Wykonano z aluminium / Made of aluminium / Aus Aluminium gefertigt Изготовлено из алюминия / Alumíniumból készült / Izgatavots no alumina / Vyrobeno z hliniku / Vyrobeno z hliniku. Pagaminta iš aluminiuo
	Zastosowano węglk wolframu / Tungsten carbide used Wolframkarbid / Исползовано карбид вольфрама Wolframkarbid alkalmazás / Izmantots volframa karbids Použitý karbid volfrámu / Obsahuje karbid wolfrámu. Panaudotas volframo karbidas
	Piła stalowa / Steel saw / Stahlsäge / Стальная пила Acélélez / Tērauda žāģis / Ocelová píla / Ocelová píla Plėninis pjūklas
	Miękka rękojcie / Soft handle / Softgrip / Мягкая рукоятка Puha marķat / Mīksts rokturis / Mākkā rukovāt Mėkkā rukojet / Minkšta rankena
	Miękkie wykończenie / Soft finish / Soft-Finish / Мягкая отделка puha kvitel / Mīksta aprāde / Mākkē pvedieni / Mėkkē pveldeņi Minkštas užbaigimas
	Wyświetlacz ciekłokrystaliczny / Liquid crystals display LCD-Display / ЖК-дисплей / LCD kijad / Šķidro kristālu displejs LCD displej / Displej z tekucých kristalů / LCD ekranas
	LED / LEDs / LED-Leuchten / Светодиоды Diodų diodai / Diodes LED / LED diody / LED diody / LED diodai
	Długość (obwód) piły / wysokość / Saw length (circumference) / height / Länge (Umfang) der Sägehöhe / Длина (окружность) пиły / altura / A fűrész hossza (kerület) / magassága Žāģa garums (kontūrs) / augstums / Dēķa (obvods) piļy / vyška Dēķa (obvod) piļy / vyška / Pjūklō ilgis / aukštis
	Liczba zębów na cal długości / Number of teeth per inch of length Anzahl der Zähne pro Zoll / Количество зубьев на дюйм длины A fogak száma egy coll hosszúságon / Zodu skaits uz garuma collu Počet zubov na palec dĺžky / Počet zubů na palec délky Dantų skaičius viename įgio colui
	Ząb z węglka wolframu / Tungsten carbide tooth / Zahn aus Wolframkarbid / Зуб из карбида вольфрама. / Wolframkarbid fog Zobs no volframa karbida / Zub z karbidu volfrámu Zuby z karbidu wolfrámu / Dantīs iš volframo karbido
	Ilość zębów piły / Number of saw teeth / Anzahl der Sägezähne Количество зубьев пиły / A fűrészfogak száma Žāģa zodu skaits / Počet zubov piļy / Počet zubů na píle Pjūklō dantų skaičius
	Ilość krawędzi tnących / Number of cutting edges / Anzahl der Schneidkanten / Количество режущих кромок / A vágó élék száma Griešanās malu skaits / Počet rezných hran / Počet rezných hran Pjaunųjų kraštų skaičius
	Średnice otworów / Free saw diameters / Durchmesser der Lochsägen Диаметры узлов комок / A lyukfűrész átmérője / Smallo vienrocu diametr / Priemery dioravotov / Prūmery kruhových vrtáků Gręźnio karūnų skersmuo

- Wysokość otwornicy / Free saw height / Lochsägehöhe
Высота узкой ножовки / A fűkifűrés magassága
Smála viertroča augstums / Výška dierovača / Výška kruhového vrtáku / Grežimo kartūnų aukštis
- Średnice nitów / Rivet diameters / Durchmesser der Nieten
Диаметры заклепок / Szegescsátmérő / Knieides diametri
Priemery nitov / Průměr nýtů / Knieidių skersmuo
- Obrotowa głowica / Swivel head / Schwenkkopf
Поворотная головка / Forgófej / Rotējama galviņa
Otočná hlavica / Otočná hlavice / Sukamoji galvutė
- Do pracy szlifierką / For working with grinder / Für Schleifmaschinenbetrieb geeignet
Для работы шлифовальной машиной / Csiszolóval végzett munkához / Darbam ar šlifuosiniu
Používa sa s brúskou / Pro práci s brúskou / Darbu su šliuokliu
- Do pracy wyrzynarką / For working with fret saw / Für Stichsägebetrieb geeignet
Для работы лобзиком / Lombfürészsel végzett munkához / Darbam ar griežēju
Používa sa s ručnou pilou / Pro práci s prímočiarou pilou
Darbu su siūliniu pjūkleliu
- Wysokość zszywki / Stitch height / Klammerhöhe
Высота скобы / A tűzőkarocs magassága / Adatas augstums
Výška švu / Výška sponky / Kabės aukštis
- Szerokość zszywki / Stitch width / Klammerbreite
Ширина скобы / A tűzőkarocs szélessége / Adatas plátums
Širka švu / Širka sponky / Kabės plotis
- Grubość zszywki / Stitch thickness / Klammerdicke
Толщина скобы / A tűzőkarocs vastagsága / Adatas biezums
Hrúbka švu / Tloušťka sponky / Kabės storis
- Rodzaj zszywki / Stitch type / Klammertyp / Вид скобы
A tűzőkarocs fajtája / Adatas veids / Typ švu / Druh sponky
Kabės tipas
- Wysokość gwoźdźcia / Nail height / Nagelhöhe / Высота гвоздя
A szög magassága / Nagla augstums / Výška klinca
Výška hřebíku / Vinies aukštis
- Grubość gwoźdźcia / Nail thickness / Nageldicke
Толщина гвоздя / A szög vastagsága / Nagla biezums
Hrúbka klinca / Tloušťka hřebíku / Vinies storis
- Rodzaj gwoźdźcia / Nail type / Nageltyp / Вид гвоздя
A szög fajtája / Nagla veids / Typ klinca / Druh hřebíku
Vinies tipas
- Wysokość pinu / Pin height / Pinhöhe / Высота штифта
A csap magassága / Spraudites augstums / Výška pinu
Výška pinu / Strypo aukštis
- Grubość pinu / Pin thickness / Pindicke / Толщина штифта
A csap vastagsága / Spraudites biezums / Hrúbka pinu
Tloušťka pinu / Strypo storis
- Rodzaj pinu / Pin type / Pintyp / Вид штифта / A csap fajtája
Spraudites veids / Typ pinu / Druh pinu / Strypo tipas
- Odporność przed promieniowaniem UV
- Szerokość x długość opaski zaciskowej
- Wysokość piły / Saw height / Sägehöhe / Высота пилы
A fűrés magassága / Žađa augstums / Výška piły
Výška piły / Pjūklė aukštis
- Ilość brzości w zestawie / Number of blades in the set
Anzahl der Sägeblätter im Lieferumfang / Количество полотен в наборе / A pengék száma a készletben / Asmenų daudzums
komplektā / Počet pilových plátkov v súpave / Počet pilových listů / Ašmenų komplekte skaičius
- Ilość brzości w zestawie / Number of blades in the set
Anzahl der Sägeblätter im Lieferumfang / Количество полотен в наборе / A pengék száma a készletben / Asmenų daudzums
komplektā / Počet pilových plátkov v súpave / Počet pilových listů / Ašmenų komplekte skaičius
- Długość brzości / Blade length / Länge der Sägeblätter
Длина полотна / A penge hossza / Asmens garums
Dłzka pilového plátku / Dēlka pilového listu / Ašmenų ilgis

- Obrotowy brzeszczot / Swivel blade / Schwenkbare Sägeblatt
Поворотное полотно / Forgópengé / Rotējams asmenis
Otočný pilový plátek / Otočný pilový list / Sukamoji ašmenys
- Szerokość końcówki roboczej / Work bit width / Breite des Arbeitsendstücks
Ширина рабочего наконечника
A munkavégződé szélessége / Darba uzgāja plátums
Širka pracovnej koncovky / Širka pracovni koncovky
Darbinio antgalio plotis
- Grubość końcówki roboczej / Work bit thickness / Dicke des Arbeitsendstücks
Толщина рабочего наконечника
A munkavégződé vastagsága / Darba uzgāja biezums
Hrúbka pracovnej koncovky / Tloušťka pracovni koncovky
Darbinio antgalio storis
- Rodzaj końcówki roboczej / Work bit type / Typ des Arbeitsendstücks
Ширина рабочего наконечника
A munkavégződé fajtája / Darba uzgāja veids / Typ pracovnej koncovky / Druh pracovni koncovky / Darbinio antgalio tipas
- Szpachla z końcówką rowkową / Spatula with grooved end
Zahnkelle / Шпатель с пазовым наконечником
Barazált szél spatulya / Lāpstīra ar nevainu uzgāju
Špachlta s drážkovou koncovkou / Špachtle se žábkovou koncovkou / Mentelė su griovelineu antgaliu
- Średnica linki / Cord diameter / Durchmesser des Antriebsseilzugs
Диаметр тросика / Kötélátmérő / Troses diametrs / Priemer drótu
Průměr lanka / Troselio skersmuo
- Gramatura materiału / Material grammage / Materialgrammatur
Грамматура материала / A fém tömeg / Materiala gramatūra
Hmotnost materiálu / Gramáž materiálu / Medžiagos gramatūra
- Rozmiar kombinezonu / Boiler suit size / Anzugsgröße
Размер комбинезона / Az overall mérete / Kombinezona lielums
Velkost kombinézy / Rozměr kombinézy / Kombinezono dydis
- Wzrost w cm / Height in cm / Größe in cm / Рост в см
Magasság cm-ben / Augstums cm / Výška v cm / Vyska v cm
Ūgis cm
- Zamek błyskawiczny / Zipper / Reißverschluss / Застежка-молния
Cipzár / Rāvējslēdzējs / Rychlozáмок / Zdrhovadlo
Užtrauktukas
- Waga obucha
- Długość przewodu / Cable length / Kabelänge / Длина шланга
A vezeték hossza / Vada garums / Dłzka vedenia
Dēlka kabelu / Laido ilgis
- Maksymalna długość wałka po zamontowaniu przedłużek
Maximum length of roller after fitting extenders
Max. Walzenlänge nach der Montage von Verlängerungsstücken
A hengér maximális hossza a toldószer felszerelése után
Veltna maksimāls garums pēc pagarinājū montāžas
Maksimālnā dēlka hriedefa po namontovāni predložavoc
Maksimālni dēlka hriedefy po montāži produžovacich dílu
Maksimalus veleno ilgis uždėjus įgintuvus
- Szerokość wałka / Roller width / Walzenbreite / Ширина валика
A hengér szélessége / Veltna plátums / Širka valca
Širka hriedefy / Veleno plotis
- Wydatek przepływu / Flow rate / Durchsatz / Расход
Áramlási sebesség / Plūsmas patērišana / Spotreba prietoku
Výkon prútoku / Srovė
- Średnica dyszy / Nozzle diameter / Durchmesser der Düse
Диаметр сопла / A fűvóka átmérője / Sprauslas diametrs
Priemer dýzy / Průměr trysky / Purkštuko skersmuo
- Prędkość dostarczania medium / Substance delivery speed
Geschwindigkeit der Mediumzuführung / Скорость подачи агента
Média adagolási sebesség / Darba kermega piegādes ātrums
Rychlost prísunu média / Rychlost dodávky média
Skysčio tiekimo greitis
- Prędkość dostarczania medium
- Ilepkość [sek] / viscosity [sec] / Viskosität [sek] / вязкость [c]
Vizkozitāts [sek] / Viskozitāte [sek] / Iepkavost [sek.]
viskozita [s] / lipnumas [sek.]
- Przepływ powietrza

- Typ dyszy / Nozzle type / Düsentyp / Tim conna / Fűvókatispus
Sprauslas veids / Typ dýzy / Typ trysky / Purkštuko tipas
- Wielkość oczek sita filtra paluszkowego / Stick filter sieve mesh
Maschenweite des Einsteckfilters / Размер ячеек сетки пальничного
филтра / A pálcika szűrő szitájának lyukmérete / Slicietes filtra
šūnas lielum / Velkost očiek sita filtra / Velkost očiek filtračni sit
Beorio filtro skyliųčių dydis
- Moc [KM] / Power [hp] / Leistung [PS] / Мощность [л.с.]
Teljesítmény [LE] / Jauda [ZS] / Výkon [KM] / Výkon [KM]
Galia [AG]
- Maksymalna grubość ogarnianej pokrywy śnieżnej
- Prędkość obrotowa silnika
- Średnica
- Grzałka ceramiczna
- Pojemność zbiornika
- Długość przewodu elastycznego
- Średnica dyszy
- Pojemność zbiornika
- Przepływ powietrza
- Średnica zewn. przyłącza
- Gwint
- Zakres obrotowy wyrzutnika
- Maksymalna grubość odgarnianej
pokrywy śnieżnej
- Przepływ powietrza
- Pojemność zbiornika
- Zużycie paliwa
- Zużycie paliwa
- Ciśnienie robocze

Piktogramy

	Wydajność I/24h			Zszywki typ 80		Długość narzędzia		Elastyczny mankiet na rzep
	Powierzchnia osuszanych pomieszczeń			Zszywki typ 90		Szerokość narzędzia		Łatwe składanie
	Wydajność			Gwoździe, typ 300F		COB LED		Odychalność
	Średnica wkładu klejowego			Odporny na łamanie		Obudowa ABS		Wiatroszczelność
	Długość wkładu klejowego			Wykonano z polietylenu		Strumień świetlny		Woodoodporność
	Pojemność skokowa			Wykonano z poliuretanu		Obrotowy haczyk		Wydajność Flow
	Pojemność zbiornika			Wykonano z mosiądzu		Obrotowa głowica		Max. głębokość zanurzenia Max. depth
	Siła uderzenia			Gwint wewnętrzny, średnica		Regulacja szerokości wiązki światła		Max. wysokość podnoszenia Max. height
	Prędkość obrotowa mimosrodu			Gwint zewnętrzny, średnica		3 tryby świecenia: biały, czerwony, czerwony pulsacyjny		Ziarno Grain
	Prędkość posuwu			Prędkość oscylacji		Regulacja kąta świecenia		Średnica przyłącza Diameter connection
	Głębokość uderzenia			Taśma dwustronna		Czujnik ruchu		Do wody brudnej i czystej For dirty and clean water
	Wymiar płyty roboczej			Automatyczna blokada zwijania taśmy		Klasa ochronności		Zielona wiązka lasera - większa widoczność także w słoneczne dni Greenlaser beam - Greater visibility also on sunny days
	Średnica wewnętrzna			Nylonowa powłoka ochrona przed ścierniem i korozją		Temperatura barwowa		Dokładność samoregulacji Leveling range
	Pojemność zbiornika			Magnetyczna końcówka		Czas pracy		Linia pozioma 1V Linia pionowa 1H, krzyż 90° Vertical line 1V, Horizontal line 1H, Cross line
	Olejowy			Ilość elementów miary		Czas ładowania		Funkcja TETNA - wykrywania detektora PULSE function detector searching
	Kompresor dwucylindrowy			Max długość tubki		Wydajność		Zasięg pracy Work distance
	Szybkozłączka			Grubość ramy		Dodatkowe wzmocnienie dłoni		Blokada systemu autopoziomowania
	Końcówka montażowa klucza			Obrotowa tuba 360°		Długość fali Laser wavelength		Gwint mocowania Tripod mount
	Zalecana minimalna średnica przewodu			Pojemność tuby		Długość fali Laser wavelength		Alarm odchylania Out of level alarm
	Zalecana minimalna moc sprężarki			90°		Długość fali Laser wavelength		Dokładność niwelacji Accuracy
	Nakaz użycia oleju			45°		Długość fali Laser wavelength		

